

2023|^{ES}
**CATALOGO
DENTÁLE**

ASA DENTAL

ASA DENTAL
MAKE PEOPLE SMILE

LES PRESENTAMOS NUESTRA GAMA COMPLETA DE INSTRUMENTOS Y PRODUCTOS DESECHABLES GRACIAS A LOS CUALES HEMOS CONSEGUIDO AFIRMAR LA MARCA ASA DENTAL EN TODOS LOS PAÍSES DEL MUNDO.

NUESTRA INSPIRACIÓN SIEMPRE SE HA BASADO EN UN CONCEPTO SENCILLO: AYUDAR A LAS PERSONAS A SONREÍR.

PARA HACERLO, HEMOS DEDICADO TODO NUESTRO EMPEÑO EN LA FABRICACIÓN DE PRODUCTOS CADA VEZ MÁS VANGUARDISTAS CON EL OBJETIVO DE MEJORAR LA CALIDAD DE VIDA DE MILLONES DE PACIENTES.

ÍNDICE

4 9	LA EMPRESA
10 13	ÍNDICE DE LOS NOMBRES CIENTÍFICOS
A1 A19	DESECHABLES ASAONE
B1 B25	DIAGNÓSTICO
C1 C47	CIRUGÍA ORAL
D1 D71	CIRUGÍA EXTRACTIVA
E1 E41	CIRUGÍA IMPLANTARIA
F1 F51	CONSERVADORA
G1 G37	PERIODONCIA
H1 H37	ORTODONCIA
I1 I19	BANDEJAS Y CONTENEDORES
J1 J43	CUBETA
K1 K35	INSTRUMENTOS PARA LABORATORIO
14 47	ÍNDICE DE LOS CÓDIGOS
48 52	ÍNDICE DE PRODUCTOS

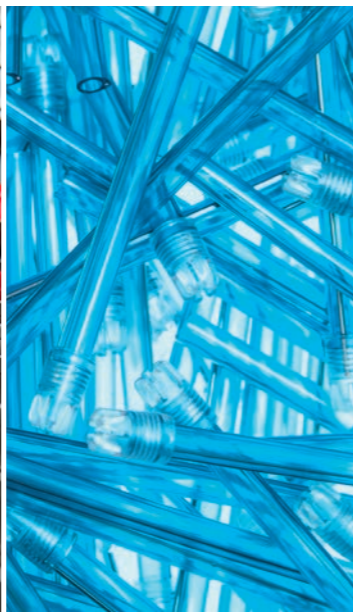

1961 FUNDACIÓN

La intuición de Aldo Puccetti se convierte en una realidad empresarial. Nace Asa Dental

1975 MARLIA

Comienza la producción en la planta de Marlia para satisfacer la creciente demanda por parte de los mercados

2004 KALTOPLAST

Con la adquisición de Kaltoplast, Asa Dental consolida su posición de líder en el segmento de las cánulas aspirasaliva desechables

2010 ASA DENTAL USA

La empresa refuerza su posición internacional con la apertura de la filial en Estados Unidos

2013 ASA DENTAL CHINA

Comienza a operar la filial china del grupo con el objetivo de servir a uno de los mercados más importantes en términos de tamaño y velocidad de crecimiento

2015 BOZZANO

Inauguración del almacén vertical automatizado gracias al cual el nuevo centro logístico mejora la eficiencia y reduce los plazos de entrega en todo el mundo

2018 DUBAI

Asa Dental inaugura su filial en Dubai y consolida sus actividades de asistencia a toda la zona de Oriente Medio

1965 MANIAGO

Se inaugura la planta de Maniago. La fabricación de instrumentos de acero se complementa con la producción de productos desechables para completar la oferta comercial

2001 DERBY DENTAL

Asa Dental adquiere Derby Dental y añade nuevos productos a su oferta

2009 ALESSANDRO Malfatti

Del presente al futuro: Alessandro Malfatti se convierte en el nuevo director general

2012 ASAONE

Inversiones en apoyo de la eficiencia productiva y operacional aumentando la competitividad de los productos desechables

2014 MANIAGO

Las plantas de Maniago aumentan su capacidad de producción y mejoran la calidad de los instrumentos de acero inoxidable

2016 EDUCATIONAL CENTER

Nace el Educational Center con el objetivo de conectar a líderes de opinión, universidades y profesionales

2019 DIGITAL INTEGRATION

La tecnología digital conecta el diseño, el desarrollo y la comunicación de producto de un modo sencillo e intuitivo

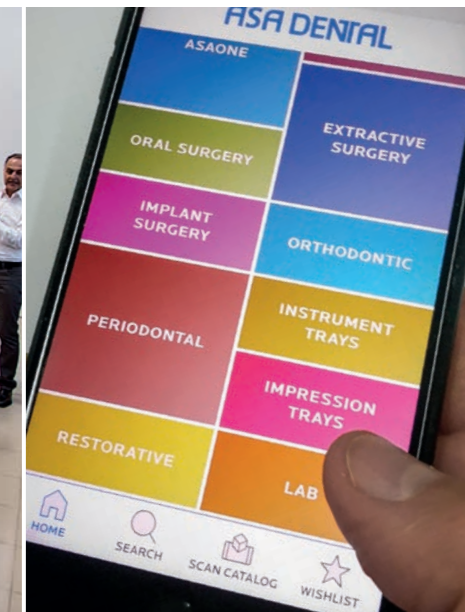

RED MUNDIAL

La misión de la empresa de ayudar a las personas a sonreír en cualquier parte del mundo supone vivir en estrecho contacto con los profesionales del sector, comprender las diferencias entre los distintos mercados y diseñar productos y servicios adaptados a cada dentista, protésico dental y asistente.

Gracias a una presencia internacional estructurada, con filiales en Estados Unidos, China y Emiratos Árabes Unidos, Asa Dental puede operar con la máxima eficiencia a escala global y, al mismo tiempo, satisfacer las diferentes necesidades de cada mercado. La sede central italiana coordina la producción, las ventas y la logística combinando innovación y tradición a través del diseño creativo y la producción experta, ingredientes de la auténtica receta moderna del *Made in Italy*.

Nuestro compromiso se ve recompensado al saber que, con nuestros productos, los profesionales del sector pueden mejorar la calidad de vida de millones de pacientes en más de 170 países, lo que nos ayuda a tener fe en nuestra misión y hace la práctica dental accesible para todos.

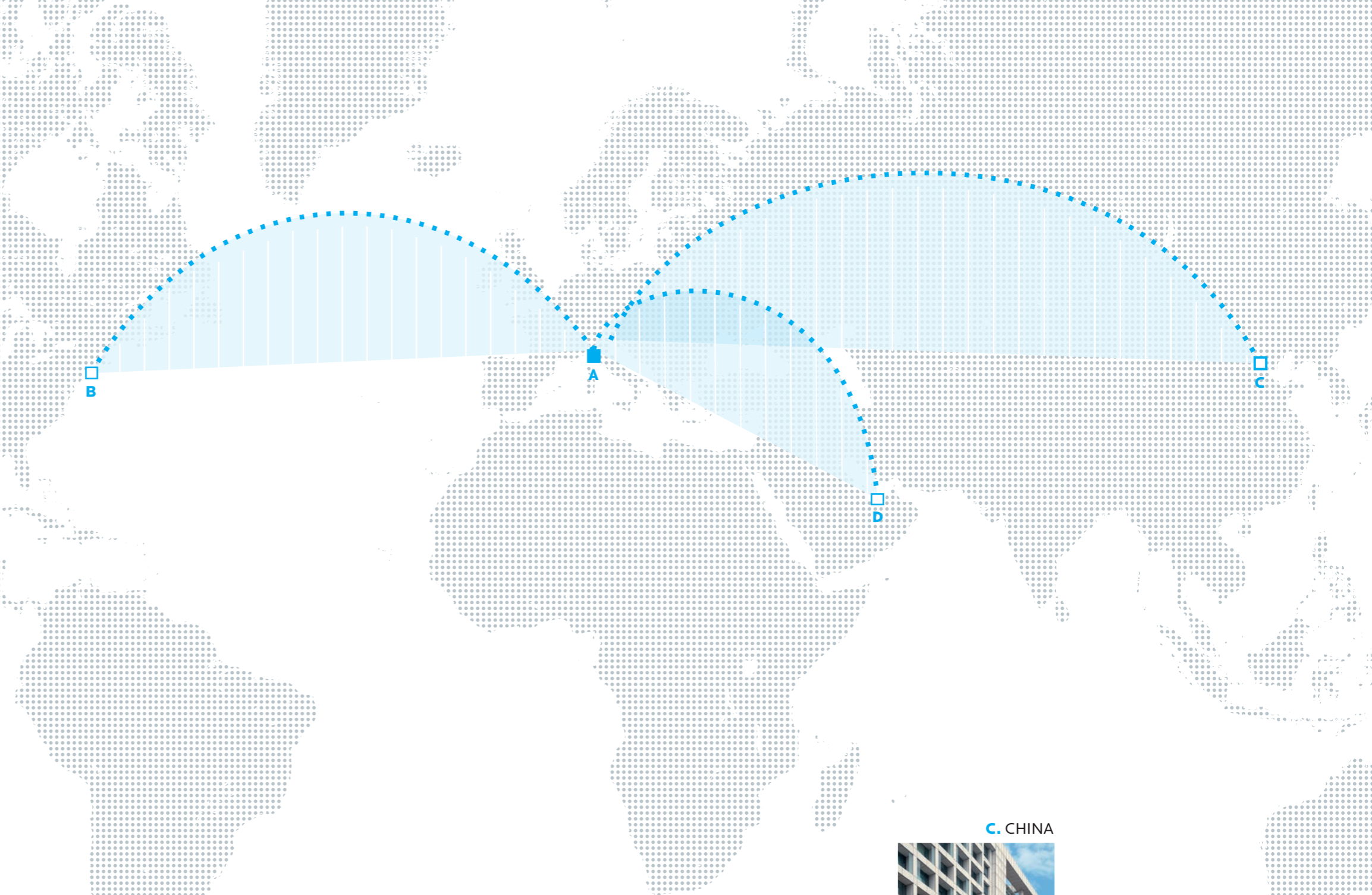

C. CHINA

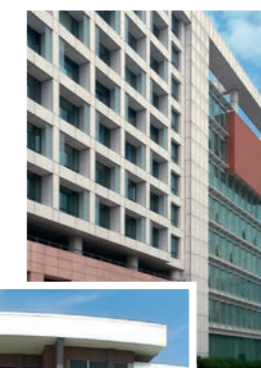

D. EMIRATOS ÁRABES



B. ESTADOS UNIDOS



A. ITALIA



INNOVACIÓN Y TRADICIÓN

Asa Dental siempre ha dedicado gran parte de sus recursos a la fabricación de sus propios dispositivos.

Invirtiendo la tendencia mundial de deslocalización, hemos optado por concentrar toda la producción de la empresa en Italia con el fin de garantizar a nuestros clientes un excelente nivel de calidad.

El estricto control de todo el proceso de producción, tanto de los productos desechables como de los instrumentos de acero, nos ha permitido mejorar constantemente la calidad y la eficiencia operativa.

Cada planta de producción está especializada en una línea de productos con el fin de aumentar las habilidades específicas del personal y optimizar los procesos.

De este modo, independientemente del tipo de producto, podemos responder a la evolución del mercado en términos de cantidad, precisión y aplicación odontológica.

Con cientos de miles de productos enviados cada año, garantizamos un estricto control de calidad y un sistema de trazabilidad integral para ofrecer el nivel de eficacia, seguridad y comodidad que los pacientes esperan.



ÍNDICE DE LOS NOMBRES CIENTÍFICOS

nombre científico	categoría de instrumento	página
Adams	Alicates para doblar alambres	H20
Aderer	Alicates para doblar alambres	H21
Adson	Portaagujas	C10
	Pinzas para cirugía	C38, E36
Adson Brown	Pinzas para cirugía	C41
Ainsworth	Perforador	F8
	Pinzas de perforación para diques - AsaLady	F9
Allen	Elevadores periostótomos y elevadores	E23, G16
Angle	Alicates para doblar alambres	H15, H19
Apexo	Elevadores para raíces	D54, D60
Arruga	Portaagujas	C15
Backhaus	Pinzas de campo	C31
Ball	Obturadores - Bruñidores	F31
Barnhart	Curetas y excavadores	G5
Baumgartner	Portaagujas	C11
Beale	Elevadores periostótomos y elevadores	E22, G16
	Instrumentos para modelar amalgama/cera	K16
Bein	Elevadores para raíces	D47, D48, D59
Beyer	Pinzas gubias	D44
Black	Instrumentos para esmalte - acabadores para bordes gingivales	F18
	Instrumentos para esmalte - cinceles	F19
Blumenthal	Pinzas gubias	D43, E30
Böhm	Instrumentos para coronas	F43, K29
Boley	Calibres	F42, K30
Bowman	Sondas seno maxilar	C37
Brewer	Portaclamps	F9
Brünings	Bajalenguas	C34
Buchwald	Bajalenguas	C34
Buck	Bisturís para gingivectomía	G24, G25
Buckley	Cinceles y gubias para periodoncia	G27
Buser	Disectores	E22
	Posicionadores de membranas	E31

nombre científico	categoría de instrumento	página
Castroviejo	Portaagujas	C6, C18, C19, E5, E6
Castroviejo-Barraquer	Portaagujas	C19
Cattoni	Sondas dobles	B8
Chompret	Sindesmotomos	D65
	Sindesmotomos - AsaLady	D65
Cleveland	Pinzas gubias	D42
Cleveland-Gardner	Pinzas gubias	D42
Cogswell	Elevadores para raíces	D54
Coleman	Elevadores para raíces	D46
Collin	Pinzas tiralenguas	C33
Columbia	Curetas y excavadores	G4
	Bajalenguas	C34
Cooley	Pinzas para cirugía	C38
Coupland	Elevadores para raíces	D56, D58
Crane-Kaplan	Pinzas para marcar bolsas	E35
	Curetas y excavadores	G8
	Bisturís para gingivectomía	G25
	Pinzas para marcar bolsas	G31
Crile	Pinzas hemostáticas	C20
Crile-Wood	Portaagujas	C10, C11
Cryer	Fórceps de extracción forma americana	D28, D32
	Elevadores para raíces	D55, D60
Curtis	Elevadores para raíces	D53
Darby-Perry	Excavadores	F17
De La Rosa	Alicates para doblar alambres	H18
De Marco	Curetas y excavadores	G5
Dean	Tijeras para encías	C7
Delphin	Alicates para doblar alambres	H10
Derf	Portaagujas	C13
Didner	Portamatrices	F46
Eiselberg-Mathieu	Portaagujas	C15
Fahnenstock	Cuchillos para cera	K22
Farabeuf	Retractores	C35
Felt	Instrumentos para composite Felt	F32
Fine Swedish	Portaagujas	C14
Flagg	Pinzas para curaciones	B4
	Pinzas para curaciones - AsaLady	B5

nombre científico	categoría de instrumento	página
Flohr	Elevadores para raíces	D49, D58, D59
Foc	Obturadores	F30
Frahm	Instrumentos para modelado y acabado de obturaciones	F37
	Instrumentos para modelar amalgama/cera	K13
Frazier	Cánulas quirúrgicas	C44
Freer	Cinceles quirúrgicos	E16
	Elevadores periostótomos y elevadores	E24, G17
Friedman	Elevadores para raíces	D57
	Pinzas gubias	D42
Furrer	Alicates para arrancar anillos de cobre	F43
Gardner	Cinceles y gubias para periodoncia	G27
Gillies	Portaagujas	C14
Goldman-Fox	Pinzas para tejidos	E29, D44
	Combinaciones de sondas - Sondas milimetradas	B10
	Curetas y excavadores	G6
	Bisturís para gingivectomía	G25
	Tijeras para encías	C3, C4, E4
	Sondas periodontales milimetradas	G3
	Pinzas para tejidos	G30
	Elevadores periostótomos y elevadores	E22
Goldman-Fox (Crane-Kaplan)	Pinzas para marcar bolsas	B3, E35, G31
Goldman-Fox (special)	Tijeras para encías	C4
Goldman-Fox Williams	Combinaciones de sondas - Sondas milimetradas	B11
Gracey	Curetas Gracey	G11
	Curetas Gracey - AF	G12
	Curetas Gracey - MF	G13
Greenstein	Instrumentos para cerámica y resinas	K21
Gritman	Cuchillos para yeso	K23
	Instrumentos para modelar amalgama/cera	K16
Gross-Maier	Pinzas para tampones	C32
Halsey	Portaagujas	C13
Halsey-Smooth	Portaagujas	C13
Halstead-Mosquito	Pinzas hemostáticas	C21
	Pinzas hemostáticas - AsaLady	C21
	Pinzas hemostáticas	F44
	Pinzas para elásticos	H36
Harris	Fórceps de extracción forma americana	D26
	Fórceps de extracción forma americana - AsaLady	D30
Hartmann	Pinzas hemostáticas	C23

nombre científico	categoría de instrumento	página
Hegar-Baumgartner	Portaagujas	C11
Heidbrink	Elevadores para raíces	D54, D60
	Minielevadores para fragmentos de raíces	D63, D64
Heidemann	Espátulas	F23, F24
	Espátulas - AsaLady	F24
Hemingway	Curetas cortantes	C45, E21, G20
Herbert	Martillos para cirugía	G29
Hirschfeld	Limas	G22
Hollenback	Instrumentos para modelado y acabado de obturaciones	F36
	Obturadores para amalgama	F28
	Instrumentos para modelar amalgama/cera	K13
Hopkins	Elevadores periostótomos y elevadores	E24, G17
How	Alicates para doblar alambres	H23
Hourigan	Elevadores periostótomos y elevadores	E23, G16
Hull	Fórceps de extracción forma americana	D27
	Fórceps de extracción forma americana - AsaLady	D31
Hylin	Elevadores para raíces	D45
	Instrumentos para modelar amalgama/cera	K14
Hylin-Le Cron	Instrumentos para modelar amalgama/cera	K14
Indiana University	Curetas y excavadores	G5
Iris	Tijeras para encías	C4, C5
Ivory	Perforador	F8
	Portaclamps	F9
	Portaclamps - AsaLady	F10
Iwanson	Calibres	F42, K30
Jacquette	Curetas y excavadores	G9
	Excavadores	G15
Jameson	Calibres	K30
Jarabak	Alicates para doblar alambres	H27
Johnson	Alicates para doblar alambres	H20
Jones	Pinzas de campo	C31
Kelly	Tijeras para encías	C5, E4
	Pinzas hemostáticas	C23, F44
Kilner	Retractores	C35
Kirkland	Bisturís para gingivectomía	G24
Klein	Fórceps de extracción para niños	D39
Kocher	Pinzas hemostáticas	C20
	Retractores	C36
König	Elevadores periostótomos y elevadores	E25, G18
Kopp	Elevadores para raíces	D50

nombre científico	categoría de instrumento	página
La Grange	Tijeras para encías	C7
Ladmore	Obturadores - Bruñidores	F31
Langenbeck	Retractores	C36
Langer	Curetas y excavadores	G5
Lecluse	Elevadores para raíces	D63
Le Cron	Instrumentos para modelar amalgama/cera	K15
Lessmann	Cuchillos para cera	K22
Lichtenberg	Portaagujas	C15, E5
Locklin	Tijeras para encías	C6
London College	Pinzas para curaciones	B4
	Pinzas para curaciones - AsaLady	B5
London Hospital	Elevadores para raíces	D46
Lucas	Curetas cortantes	G20
Luer	Pinzas gubias	D42, E30
Luks	Obturadores para canales	B13
Luniatschek	Instrumentos para ligaduras	H36
	Tamponadores	F39
Mac Millan	Elevadores para raíces	D56
Machtou	Obturadores para canales	B13
Markley	Obturadores para amalgama	F29
Marquette	Obturadores para amalgama	F28
Mathieu	Portaagujas	C16, C17, E5
Mayo	Tijeras para encías	C8
Mayo-Hegar	Portaagujas	C12
	Portaagujas - AsaLady	C12
Mc Call	Curetas y excavadores	G7
Mc Kellops	Alicates para doblar alambres	H18
Mead	Fórceps de extracción	D24
	Pinzas gubias	D43
	Martillos para cirugía	E16, G29
	Elevadores periostótomos y elevadores	E24, G17
Meriam	Pinzas para curaciones	B4
	Pinzas para curaciones - AsaLady	B5
	Pinzas para laboratorio	K19
Merrit	Sondas periodontales milimetradas	G3
Mershon	Empujador de bandas	H34
Metzenbaum	Tijeras para encías	C8
Metzenbaum-Delikat	Tijeras para encías	C8, E4
Micro-Adson	Pinzas para cirugía	C38, C39
Micro-Barraquer	Portaagujas	C17, E6
Micro-Mosquito	Pinzas hemostáticas	C22, F44
Middeldorpf	Retractores	C37, E12
Miller	Limas	E21, G23
	Pinzas para papel de articular	F42
Miller-Apexo	Elevadores para raíces	D52, D60

nombre científico	categoría de instrumento	página
Mini-Crane-Kaplan	Curetas y excavadores	G8
Mini-Friedman	Pinzas gubias	D42, E30
	Pinzas gubias	G30
	Elevadores para raíces	D57
Mini-Ruskin	Pinzas gubias	D44
Mini Ryder	Portaagujas	C13
Molt	Abrebocas	C33
	Elevadores periostótomos y elevadores	E23, G16
Nabers	Sondas dobles	B11
Nance	Alicates para doblar alambres	H11, H12, H15
Neumann	Tijeras para encías	C7
Nevius	Fórceps de extracción forma americana	D27
	Fórceps de extracción forma americana - AsaLady	D31
New York University	Obturadores - Bruñidores	F31
Novatech	Sondas periodontales milimetradas	G3
Noyes (Castroviejo)	Tijeras para encías	C7
Ochsenbein	Cinceles y gubias para periodoncia	G27
	Cinceles quirúrgicos	G26
Ogden-Felsch	Fórceps de extracción	D19
Olsen-Hegar	Portaagujas	C10
Orban	Instrumentos para la aplicación de tinturas y medicamentos	F39
	Bisturís para gingivectomía	G25
Orringer	Retractores para labios	E11
	Retractores - bajalenguas	C34
Partsch	Cinceles y gubias para periodoncia	G28
	Martillos para cirugía	E16, G29
	Elevadores periostótomos y elevadores	E24, G17
Pean	Pinzas hemostáticas	C20
Perry	Pinzas para curaciones	B4
Physick	Fórceps de extracción forma americana	D25
	Fórceps de extracción forma americana - AsaLady	D29
P.K. Thomas	Instrumentos para modelar amalgama/cera	K17
Polokoff	Limas	G23
Pott	Elevadores para raíces	D63
Prichard	Elevadores periostótomos y elevadores	E23, G16
Quinby	Tijeras para encías	C5
Reynolds	Alicates para doblar alambres	H16
Rhein	Sondas simples	B6
Rhodes	Cinceles quirúrgicos	G26

nombre científico	categoría de instrumento	página
Roach	Instrumentos para modelar amalgama/cera	K16
Roser-Koenig	Abrebocas	C33
Routurier	Fórceps de extracción	D6, D7, D16
Rule	Curetas y excavadores	G5
Sanders	Bisturís para gingivectomía	G25
Schaedle	Pinzas de campo	C31
Schilder	Obturadores para canales	B14
Schluger	Limas	G22
Schmeckebier-Apexo	Elevadores para raíces	D49, D59
Schwarz	Alicates para doblar alambres	H25
Seldin	Elevadores para raíces	D52, D53, D54, D60
	Elevadores periostótomos y elevadores	E25, G18
Semken-Taylor	Pinzas para cirugía	C41, E36
Senn-Miller	Retractores	C35
Schaedle	Pinzas de campo	C31
Spencer	Tijeras para encías	C8
SS. White	Excavadores	F16
Sternberg	Retractores	E11
	Bajalenguas	C34
Stevens	Tijeras para encías	C9
Stieglitz	Alicates y pinzas para conos de plata	B16
	Fórceps para raíces y fragmentos	D41
Stoke	Portaclamps	F9
Stout	Elevadores para raíces	D53
Sugarman	Limas	G22
Sullivan	Tijeras para encías	C6
Tanner	Obturadores para amalgama	F28
Taylor	Curetas y excavadores	G8
Toennis	Portaagujas	C14
Tofflemire	Portamatrices	F46
	Matrices	F47
Tomati	Pinzas cortantes para encías	G30
Tomes	Fórceps de extracción forma americana	D27
	Fórceps de extracción forma americana - AsaLady	D31
Towner	Excavadores	G14
Towner	Excavadores	G14
Jacquette		
Townley	Calibres	K30
Trotter	Fórceps de extracción	D17, D19, D20
Tweed	Alicates para doblar alambres	H12, H13, H14, H15
University of Michigan	Combinaciones de sondas - Sonas milimetradas	B10
	Sondas periodontales milimetradas	G3

nombre científico	categoría de instrumento	página
University of Minnesota	Retractores	E12
	Bajalenguas	C34
USC Towner (University of South California)	Instrumentos para modelado y acabado de obturaciones	F37
	Bisturís para gingivectomía	G25
	Instrumentos para modelar amalgama/cera	K13
Vickers	Martillos para cirugía	G29
Vehe	Instrumentos para modelar amalgama/cera	K16
Wahl	Limas	G23
Wakefield	Cinceles y gubias para periodoncia	G27
Walter F. Barry	Elevadores para raíces	D61
Waldsachs	Alicates para doblar alambres	H11
Ward	Obturadores para amalgama	F28
	Instrumentos para modelado y acabado de obturaciones	F36
	Instrumentos para modelar amalgama/cera	K13
Warwick-James	Minielevadores para fragmentos de raíces	D64
Wedelstaet	Instrumentos para esmalte - preparación de cavidades	F18
Weingart	Alicates auxiliares	H29
Westcott	Obturadores para amalgama	F25
	Obturadores - Bruñidores	F31
	Tijeras para encías	C7
White	Fórceps de extracción	D17
Wiland	Instrumentos para modelado y acabado de obturaciones	F37
Williams	Combinaciones de sondas - Sonas milimetradas	B10, B11
	Sondas periodontales milimetradas	G3
Williger	Curetas cortantes	G21
	Elevadores periostótomos y elevadores	E25, G19
	Retractores	C35
Winter	Elevadores para raíces	D62
Witzel	Fórceps para raíces y fragmentos	D40
Woodson	Instrumentos para obturaciones plásticas	F35
Woodward	Elevadores para raíces	D56
Young	Pinzas tiralenguas	C33
	Alicates para doblar alambres	H14
Younger-Good	Curetas y excavadores	G8
Zahle	Instrumentos para modelar amalgama/cera	K15, K16
Zerfing-Chisel	Curetas y excavadores	G4



DESECHABLES ASAONE

MADE IN ITALY

NÚMEROS UNO EN DESECHABLES DE CALIDAD

Asa Dental ha sacado provecho de su propia experiencia en diseño y fabricación, que ha hecho de sus cánulas aspirasaliva las más vendidas en el mundo, y la ha aplicado a toda una familia de productos. El resultado es AsaOne, la línea desechable diseñada para la seguridad y comodidad de los profesionales del sector dental y de sus pacientes.

Los materiales seguros en combinación con un diseño innovador aúnan forma y color para hacer de cualquier consulta un espacio acogedor donde conseguir los mejores resultados.



- A2 Cánulas aspirasaliva
- A6 Servilletas
- A8 Vasos dappen
- A10 Bandejas de plástico
- A11 Rollos de algodón
- A12 Rollos de esterilización
- A13 Mascarillas
- A14 Bolsas de esterilización
- A15 Baberos
- A16 Accesorios

Cánulas de aspiración con aroma a menta - AsaFresh



Cánulas de aspiración con punta blanda - Total-Comfort



PUNTA NO ADHERIDA
100 ud / bolsa
10 bolsas / paquete
1000 unidades

2908E-AT13/15
tubo azul
punta transparente
2908E-TT13/T15
tubo transparente
punta transparente
2908E-VT13/15
tubo verde
punta transparente



150 mm
2908E-AT15
130 mm
2908E-AT13



150 mm
2908E-TT15
130 mm
2908E-TT13



150 mm
2908E-VT15
130 mm
2908E-VT13

PUNTA NO ADHERIDA
100 ud / bolsa
10 bolsas / paquete
1000 unidades

2903E-BA155
tubo blanco
punta azul
2903E-BT155
tubo blanco
punta transparente
2903E-TA155
tubo transparente
punta azul
2903E-TT155
tubo transparente
punta transparente



155 mm
2903E-BA155



155 mm
2903E-BT155

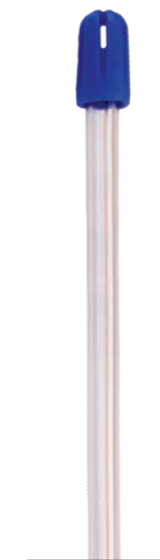

155 mm
2903E-TA155



155 mm
2903E-TT155

PUNTA ADHERIDA
100 ud / bolsa
10 bolsas / paquete
1000 unidades

2908E-BBS15
tubo blanco
punta transparente
2908E-TCS15
tubo transparente
punta celeste
2908E-TTS15
tubo transparente
punta transparente
2908E-VTS15
tubo verde
punta transparente



150 mm
2908E-BBS15



150 mm
2908E-TCS15



150 mm
2908E-TTS15



150 mm
2908E-VTS15

PUNTA ADHERIDA
100 ud / bolsa
10 bolsas / paquete
1000 unidades

2903E-BAS155
tubo blanco
punta azul
2903E-BTS155
tubo blanco
punta transparente
2903E-TAS155
tubo transparente
punta azul
2903E-TTS155
tubo transparente
punta transparente



155 mm
2903E-BAS155



155 mm
2903E-BTS155

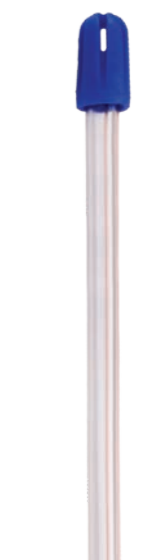

155 mm
2903E-TAS155



155 mm
2903E-TTS155

Cánulas de aspiración multicolor

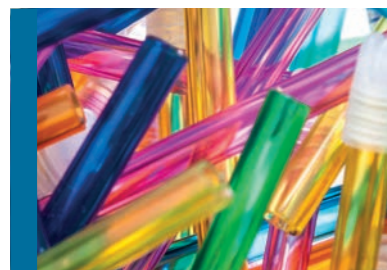

Cánulas de aspiración multicolor



PUNTA NO ADHERIDA
2900E
100 ud / bolsa
10 bolsas / paquete
1000 unidades

2900E-AT13/15
tubo azul
punta transparente
2900E-TT13/15
tubo transparente
punta transparente
2900E-VT13/15
tubo verde
punta transparente
2900E-BT13/15
tubo blanco
punta transparente
2900E-GT13/15
tubo amarillo
punta transparente
2900E-LT13/15
tubo lila
punta transparente

PUNTA NO ADHERIDA
2901E
250 ud / bolsa
20 bolsas / paquete
5000 unidades

2901E-AT13/15
tubo azul
punta transparente
2901E-TT13/T15
tubo transparente
punta transparente
2901E-VT13/15
tubo verde
punta transparente



150 mm
2900E-AT15
2901E-AT15
130 mm
2900E-AT13
2901E-AT13



150 mm
2900E-TT15
2901E-TT15
130 mm
2900E-TT13
2901E-TT13



150 mm
2900E-VT15
2901E-VT15
130 mm
2900E-VT13
2901E-VT13

PUNTA NO ADHERIDA
100 ud / bolsa
10 bolsas / paquete
1000 unidades

2900E-OT13/15
tubo naranja
punta transparente
2900E-RT13/15
tubo rojo
punta transparente
2900E-ZT13/15
tubo cian
punta transparente



150 mm
2900E-OT15
130 mm
2900E-OT13



150 mm
2900E-RT15
130 mm
2900E-RT13



150 mm
2900E-ZT15
130 mm
2900E-ZT13

PUNTA ADHERIDA
100 ud / bolsa
10 bolsas / paquete
1000 unidades

2900E-ATS15
tubo azul
punta transparente
2900E-BBS15
tubo blanco
punta transparente
2900E-TCS15
tubo transparente
punta celeste
2900E-TTS15
tubo transparente
punta transparente
2900E-VTS15
tubo verde
punta transparente



150 mm
2900E-ATS15



150 mm
2900E-BBS15

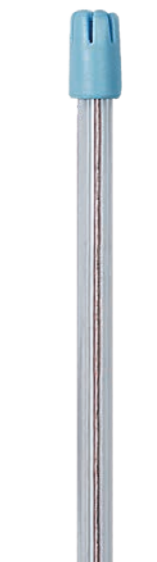

150 mm
2900E-TCS15



150 mm
2900E-TTS15



150 mm
2900E-VTS15

Servilletas - AsaRainbow

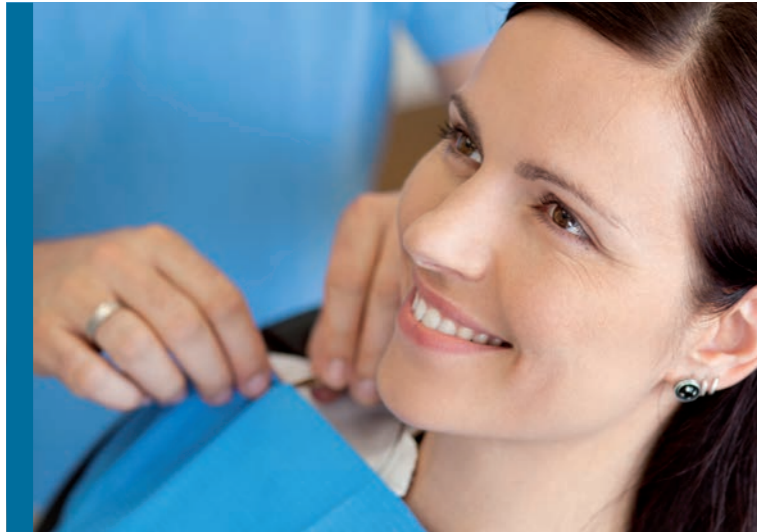

33x45 cm
tres capas

3510
paquete de 500 ud

3511
disponible bajo petición
50 ud / bolsa
10 bolsas / caja
500 unidades

Servilletas - AsaRainbow

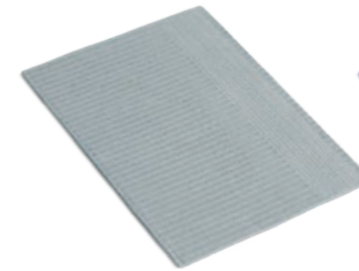

Gris
3510-GR
3511-GR



Lila
3510-L
3511-L



Lima
3510-LI
3511-LI

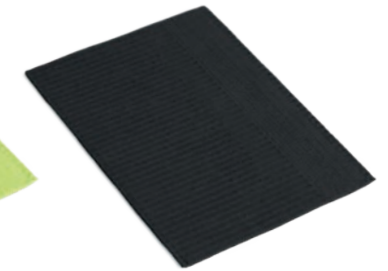

Negro
3510-N
3511-N



Blanco
3510-B
3511-B

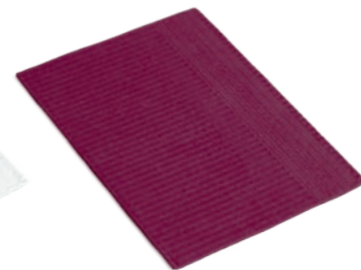

Burdeos
3510-BX
3511-BX



Naranja
3510-O
3511-O



Rosa
3510-P
3511-P



Melocotón
3510-PE
3511-PE



Verde
3510-V
3511-V



Celeste
3510-C
3511-C

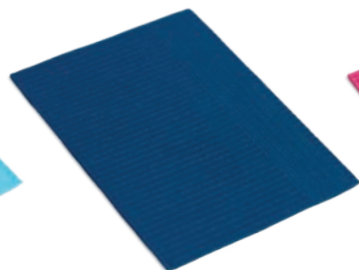

Azul oscuro
3510-D
3511-D



Fucsia
3510-F
3511-F



Amarillo
3510-G
3511-G



3200
cadena sujetaservilletas

Vasos dappen



50 ud / bolsa
5 bolsas por color / caja
1000 unidades



Amarillo + Rojo + Blanco + Azul
3700-MX

Vasos dappen

50 ud / bolsa
20 bolsas por color / caja
1000 unidades



Negro
3700-N



Amarillo
3700-G



Azul
3700-C



Blanco
3700-B



Rojo
3700-R

Bandejas de plástico

281x183x17 mm



**Blanco
lisa**
AL2727-1

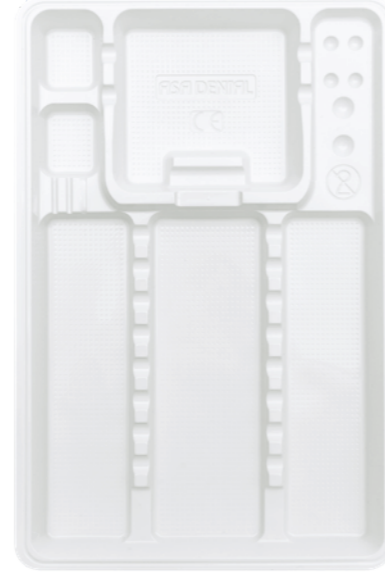

**Blanco
estriada**
AL2727-1Z

183x140x17 mm



**Blanco
lisa**
AL2727-2

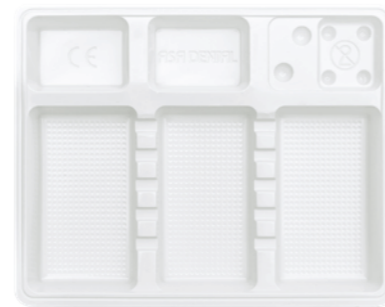

**Blanco
estriada**
AL2727-2Z

200x150 mm
400 ud / paquete



**Blanco
lisa**
AL2738-1

200x100 mm
400 ud / paquete



**Blanco
lisa**
AL2738-2

Rollos de algodón

100% algodón
300 g / bolsa
20 bolsas / paquete

16800 ud / paquete

Ø 8 mm | 840 ud
3520-1



12000 ud / paquete

Ø 10 mm | 600 ud
3520-2



9000 ud / paquete

Ø 12 mm | 450 ud
3520-3



Rollos de esterilización

papel de alto gramaje y película de polipropileno con indicador del proceso de esterilización

8 ud / paquete

55 mm x 200 m
3400E-55

75 mm x 200 m
3400E-75

4 ud / paquete

100 mm x 200 m
3400E-100

150 mm x 200 m
3400E-150

2 ud / paquete

200 mm x 200 m
3400E-200

250 mm x 200 m
3400E-250

1 ud / paquete

300 mm x 200 m
3400-300



Mascarillas

materiales de alta calidad de TNT
hipoalergénicas
sin fibras de vidrio
nivel de B.F.E. 99,7%
50 ud / caja
6 cajas / paquete
300 unidades

mascarillas con gomas

Blanco
3450E-B

Celeste
3450E-C

Negro
3450E-N

Rosa
3450E-R

Verde
3450E-V



Bolsas de esterilización

bolsas autoadhesivas

200 ud / caja
12 cajas / paquete
2400 unidades



75x250 mm
3403-75



90x230 mm
3403-90

200 ud / caja
8 cajas / paquete
1600 unidades



140x250 mm
3403-140

Baberos

rollos de corte
impermeables
dos capas de polietileno y papel

3251E
50x60 cm
80 cortes
6 rollos / paquete

3252E
50x80 cm
60 cortes
6 rollos / paquete



Celeste
3251E-C/6
3252E-C/6



Azul oscuro
3251E-D/6
3252E-D/6



Naranja
3251E-O/6
3252E-O/6



Verde
3251E-V/6
3252E-V/6

Vasos



200 cc
100 ud / paquete
30 envases / paquete
3000 unidades



Blanco
3818-B

Espátulas para mezclas

100 ud / paquete



AL2736

Bandejas para mezclas

70x54x6 mm
12 cavidades
1000 ud / paquete



AL2735

Dispensadores de vasos

85 x 85 x 360 mm
para máx. 70 vasos



Plata
2750-1



Blanco
2750-2

Jeringas de plástico

para elastómeros
50 ud / caja
10 cajas / paquete
500 unidades



3710

Portaagujas usadas

contenedor de plástico



AL2766

Vasos para desechos

1000 ud / paquete



AL2767-1

soporte de aluminio para vasos para desechos



AL2767-2

Hielo sintético

14x18 cm
bolsa de TNT
temperatura -4°C
25 bolsas / paquete



3600E

Cubetas desechables de plástico

24 ud / paquete



12 inferiores + 12 superiores



1
2853E-1

2
2853E-2



3
2853E-3

4
2853E-4

12 parciales derechas + 12 parciales izquierdas



1
2853E-1DS

2
2853E-2DS

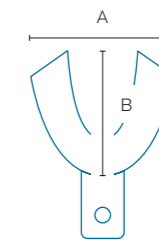

Inferiores	A (mm)	B (mm)
1	61	50
2	67	52
3	72	56
4	74	58

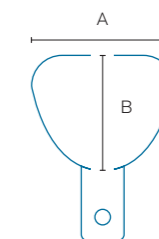

Superiores	A (mm)	B (mm)
1	61	49
2	65	53
3	70	59
4	73	63

DIAGNÓSTICO

MADE IN ITALY

NUESTRA GAMA DE INSTRUMENTOS PARA UN DIAGNÓSTICO COMPLETO Y EFICAZ

Uno de los principales objetivos de la atención odontológica es promover a lo largo del tiempo la salud bucodental del paciente. Todo esto es posible gracias a un diagnóstico fiable que permita comunicarse de forma clara y eficaz con el paciente.

Por esta razón, hemos diseñado instrumentos de diagnóstico utilizando materiales y formas que ofrecen la combinación perfecta entre precisión, elasticidad, resistencia y ergonomía, enfatizando cada característica de acuerdo con la finalidad del instrumento.

- B3 Pinzas para marcar bolsas
- B3 Pinzas para curaciones
- B5 Sondas
- B10 Combinaciones de sondas - Sondas milimetradas
- B12 Condensadores
- B13 Pluggers
- B15 Condensadores
- B15 Excavadores
- B16 Instrumentos endodónticos
- B17 Espejos
- B21 Retractores ultralight
- B22 Kit

Mangos

PUNTA SIMPLE

- Asa60
(acero inoxidable)
ø 6,0 mm
- Asa60M
(acero inoxidable, monobloque)
ø 6,0 mm
- Leonardo ML
(acero inoxidable)
ø 7,0 mm
- Alu80
(aluminio, hueco)
ø 8,0 mm
- Magic Color MC
(núcleo de aluminio y
plástico antideslizante)
ø 8,0 / 10,5 mm

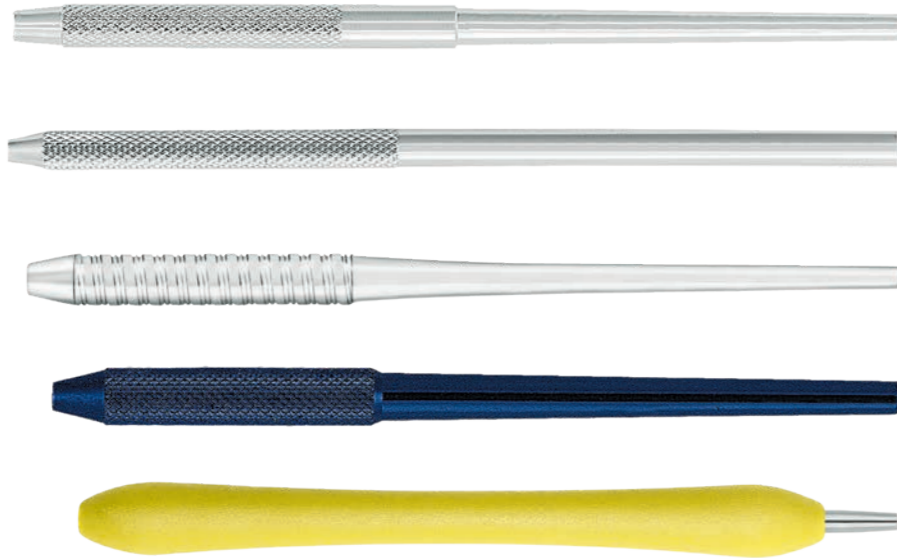

PUNTA DOBLE

- Asa60
(acero inoxidable)
ø 6,0 mm
- Asa Light MV
(acero inoxidable, hueco)
ø 8,0 mm
- Leonardo ML
(acero inoxidable)
ø 7,0 mm
- Magic Color MC
(núcleo de aluminio y
plástico antideslizante)
ø 8,0 / 10,5 mm

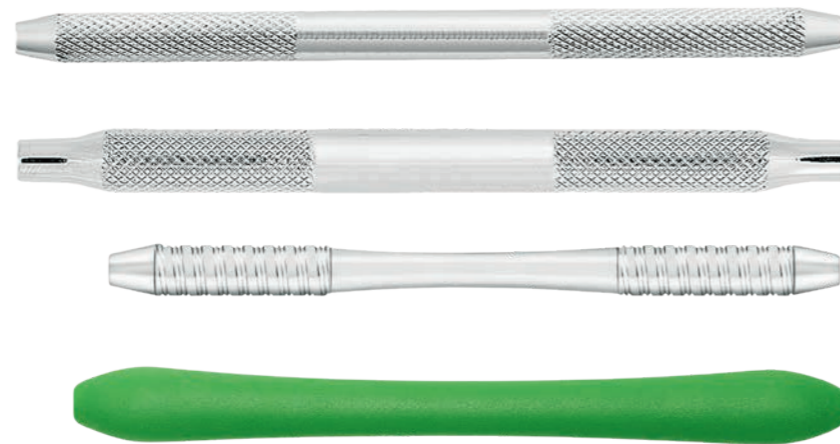

Cómo utilizar la información

- 3R Rhein → modelo + nombre científico
- 0700-3R → código Asa Dental
- Asa60 → mango

AsaLady

- productos ergonómicos diseñados específicamente para las manos femeninas:
- mangos más pequeños y ligeros
 - anillos de dedo más pequeños
 - dimensiones reducidas
 - códigos con prefijos "W" o "SW"

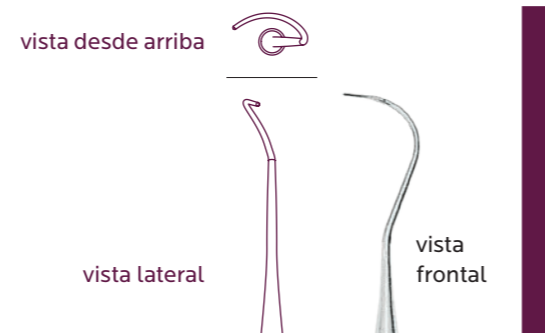
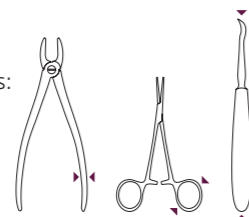

Pinzas para marcar bolsas



1 (Crane-Kaplan) Goldman-Fox
15 cm
0650-1

2 (Crane-Kaplan) Goldman-Fox
15 cm
0650-2

Pinzas para curaciones con bloqueo



18L Locking
16 cm
0600-18L

1
15 cm
0602-1

2
15 cm
0602-2

Pinzas para curaciones

set de 5



1 Flagg
S0601-1



2 London-College
S0601-2



3 Meriam
S0601-3

Pinzas para curaciones



0600-2

Antimagnéticas y fáciles de limpiar, las pinzas Asa Dental son lo suficientemente ligeras como para garantizar la comodidad de uso necesaria y a la vez lo suficientemente resistentes como para permitir un uso eficaz a lo largo del tiempo. Las diferentes formas de las puntas y las diversas inclinaciones permiten su uso en cualquier situación. La cola tiene un recubrimiento antiadherente a los materiales de obturación, lo que la convierte en un instrumento versátil para su colocación en el interior de la cavidad.



1 Flagg
15 cm
0601-1

2 London-College
15 cm
0601-2

3 Meriam
16 cm
0601-3

4 Perry
13 cm
0601-4

5 Perry
13 cm
0601-5

4 Perry
13 cm
0600-4

2 London-College
16 cm
0600-2

3
16 cm
0600-3

17
16 cm
0600-17

18
16 cm
0600-18

19
16,5 cm
0600-19

1 Flagg
14 cm
W0610-1

2 London College
14 cm
W0610-2

3 Meriam
15 cm
W0610-3

AsaLady

AsaLady

AsaLady

Sondas simples



2
0700-2
Asa60
0701-2
Asa60M



3
0700-3
Asa60
0701-3
Asa60M



3A
0700-3A
Asa60
0701-3A
Asa60M



3R Rhein
0700-3R
Asa60
ML0700-3R
Leonardo ML



5
0700-5
Asa60
0701-5
Asa60M



6
0700-6
Asa60
0701-6
Asa60M
ML0700-6
Leonardo ML
MC0700-6
● Magic Color MC



8
0700-8
Asa60
0701-8
Asa60M
ML0700-8
Leonardo ML



9
0700-9
Asa60
0701-9
Asa60M
ML0700-9
Leonardo ML
MC0700-9
● Magic Color MC



10
0700-10
Asa60
0701-10
Asa60M



11
0700-11
Asa60
0701-11
Asa60M



12
0700-12
Asa60
0701-12
Asa60M



16
0700-16
Asa60
0701-16
Asa60M



17
0700-17
Asa60
0701-17
Asa60M
ML0700-17
Leonardo ML



17A
0700-17A
Asa60
0701-17A
Asa60M



23
0700-23
Asa60
0701-23
Asa60M
ML0700-23
Leonardo ML
MC0700-23
● Magic Color MC

Sondas simples



0700-23
Sondas bien afiladas y acuminadas, perfectas para detectar incluso las caries más pequeñas y con el equilibrio ideal entre elasticidad y rigidez. Gracias a su punta fina y a su flexibilidad controlada, son extremadamente útiles para la detección de grietas, para el sobredimensionamiento en las obturaciones y para la verificación del cierre marginal correcto en restauraciones protésicas fijas.

set de 5
Asa60



6
S0700-6



9
S0700-9



11
S0700-11



16
S0700-16



23
S0700-23

Sondas dobles



6/9
0704-6D9
Asa60
ML0704-6D9
Leonardo ML
MC0704-6D9
● Magic Color MC

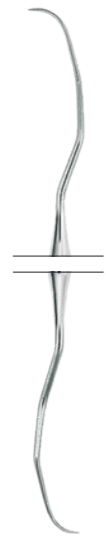

11/12AF
0704-11/12AF
Asa60
ML0704-11/12AF
Leonardo ML
MC0704-11/12AF
● Magic Color MC

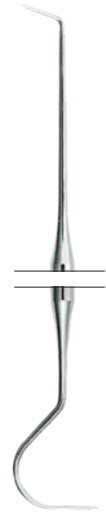

16/23
0704-16D1
Asa60
MV0704-16D1
Asa Light MV

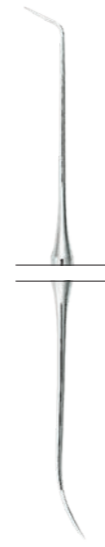

16/3
0704-16D2
Asa60
MV0704-16D2
Asa Light MV

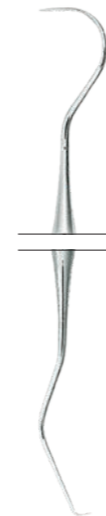

23/17
0704-23D1
Asa60
MV0704-23D1
Asa Light MV
Leonardo ML
MC0704-23D1
● Magic Color MC

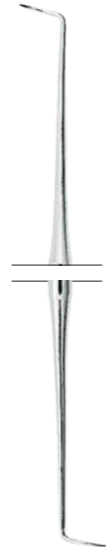

3
0709-3
Asa60
MV0709-3
Asa Light MV



17/19
ML0704-6D2
Leonardo ML

Sondas para canales



6/1
0710-6D1
Asa60
MV0710-6D1
Asa Light MV

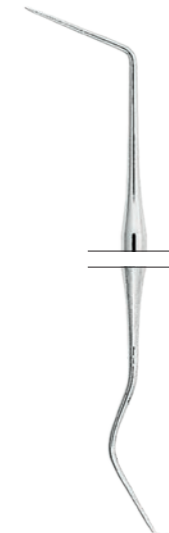

6/17
0710-6D2
Asa60
MV0710-6D2
Asa Light MV

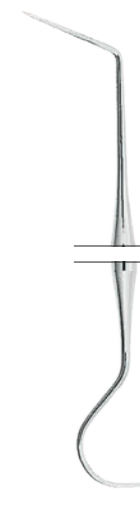

6/23
0710-6D3
Asa60
MV0710-6D3
Asa Light MV

Combinaciones de sondas - Sondas milimetradas

1 2 3 5 7 8 9 10 PUNTA PLANA	1 2 3 5 7 8 9 10 PUNTA PLANA	1 2 3 5 7 8 9 10	1 2 3 5 7 8 9 10 PUNTA PLANA	3 6 8	1 2 3 5 7 8 9 10
3 Goldman-Fox 0705L-3GF Asa60 MV0705-3GF Asa Light MV	16 Goldman-Fox 0705L-16GF Asa60 MV0705-16GF Asa Light MV	16 Williams 0705L-16W Asa60 MV0705-16W Asa Light MV	17 Goldman-Fox 0705L-17GF Asa60 MV0705-17GF Asa Light MV	17 University of Michigan 0705L-17UM Asa60 MV0705-17UM Asa Light MV	17 Williams 0705L-17W Asa60 MV0705-17W Asa Light MV
	1 2 3 5 7 8 9 10 PUNTA PLANA	3 6 8	1 2 3 5 7 8 9 10	3 6 8 11	3 6 9 12
	23 Goldman-Fox 0705L-23GF Asa60 MV0705-23GF Asa Light MV	23 University of Michigan 0705L-23UM Asa60 MV0705-23UM Asa Light MV	23 Williams 0705L-23W Asa60 MV0705-23W Asa Light MV ML0705-23W Leonardo ML	23/CP11 0706L-2311 Asa60 MV0706-2311 Asa Light MV	23/CP12 0706L-2312 Asa60 MV0706-2312 Asa Light MV

Sondas dobles

1 2 3 5 7 8 9 10 PUNTA PLANA	3 6 9 12		
Goldman-Fox Williams 0707L-GFW Asa60 MV0707-GFW Asa Light MV MC0707-GFW ● Magic Color MC	2N Nabers 0708L-2N Asa60	1N Nabers 0708-1N Asa60 MV0708-1N Asa Light MV	2N Nabers 0708-2N Asa60 MV0708-2N Asa Light MV ML0708-2N Leonardo ML MC0708-2N ● Magic Color MC

MV0707L-GFW



Condensadores para canales



0800-1
INSTRUMENTOS PARA CANALES
 Estos instrumentos están equipados con un recubrimiento que permite a las puntas realizar su función sin ninguna adherencia independientemente de las condiciones operativas y de la presión aplicada.

1
 0800-1
 Asa60
 ML0800-1
 Leonardo ML
 MC0800-1
 ● Magic Color MC

2
 0800-2
 Asa60
 ML0800-2
 Leonardo ML
 MC0800-2
 ● Magic Color MC

3
 0800-3
 Asa60
 ML0800-3
 Leonardo ML
 MC0800-3
 ● Magic Color MC

4
 0800-4
 Asa60

5
 0800-5
 Asa60

6
 0800-6
 Asa60

7
 0800-7
 Asa60

Obturadores para canales

1 Luks
 0801-1
 Asa60

2 Luks
 0801-2
 Asa60

3 Luks
 0801-3
 Asa60

4 Luks
 0801-4
 Asa60

1 Machtou
 ML0803-1
 Leonardo ML
 MC0803-1
 ● Magic Color MC

2 Machtou
 ML0803-2
 Leonardo ML
 MC0803-2
 ● Magic Color MC

3 Machtou
 ML0803-3
 Leonardo ML
 MC0803-3
 ● Magic Color MC

4 Machtou
 ML0803-4
 Leonardo ML
 MC0803-4
 ● Magic Color MC

Ø 0,5

Ø 0,7

Ø 0,9

Ø 1,1

Ø 0,4

Ø 0,4

Ø 0,6

Ø 0,6











20 | 15 | 10 | 5
 Ø 0,4

20 | 15 | 10 | 5
 Ø 0,6

20 | 15 | 10 | 5
 Ø 0,8

20 | 15 | 10 | 5
 Ø 1

Obturadores para canales

<p>Ø 0,30 15 20</p>  <p>7 ½ Schilder ML0802-1 Leonardo ML</p>	<p>Ø 0,35 10 15 20</p>  <p>8 Schilder ML0802-2 Leonardo ML MC0802-2 ● Magic Color MC</p>	<p>Ø 0,40 5 10 15 20</p>  <p>8 ½ Schilder ML0802-3 Leonardo ML</p>	<p>Ø 0,50 5 10 15 20</p>  <p>9 Schilder ML0802-4 Leonardo ML MC0802-4 ● Magic Color MC</p>	<p>Ø 0,60 5 10 15 20</p>  <p>9 ½ Schilder ML0802-5 Leonardo ML</p>	<p>Ø 0,70 5 10 15 20</p>  <p>10 Schilder ML0802-6 Leonardo ML MC0802-6 ● Magic Color MC</p>
<p>Ø 0,80 5 10 15 20</p>  <p>10 ½ Schilder ML0802-7 Leonardo ML</p>	<p>Ø 0,90 5 10 15 20</p>  <p>11 Schilder ML0802-8 Leonardo ML</p>	<p>Ø 1,05 5 10 15 20</p>  <p>11 ½ Schilder ML0802-9 Leonardo ML</p>	<p>Ø 1,20 5 10 15 20</p>  <p>10 Schilder ML0802-10 Leonardo ML</p>		

Condensadores

<p>Ø 0,5 5 10 15 20</p>  <p>1 0802L-1 Asa60</p>	<p>Ø 0,7 5 10 15 20</p>  <p>2 0802L-2 Asa60</p>	<p>Ø 0,9 5 10 15 20</p>  <p>3 0802L-3 Asa60</p>	<p>Ø 1,1 5 10 15 20</p>  <p>4 0802L-4 Asa60</p>	<p>PLACA MILIMETRADA PARA ENDODONCIA</p>  <p>0800</p>
--	---	---	---	---

Excavadores para canales

<p>Ø 1,2</p>  <p>31L 1709-31L Asa60 MV1709-31L Asa Light MV</p>	<p>Ø 1,5</p>  <p>32L 1709-32L Asa60 MV1709-32L Asa Light MV</p>	<p>Ø 2</p>  <p>33L 1709-33L Asa60 MV1709-33L Asa Light MV</p>
--	---	---

Instrumentos endodónticos

Alicates para sacar tiranervios rotos



1
13 cm
0870-1



2
13 cm
0870-2

Alicates y pinzas para conos de plata



1 Stieglitz
0102-1



2 Stieglitz
0102-2

Espejos para fotografías

Superficies oclusales

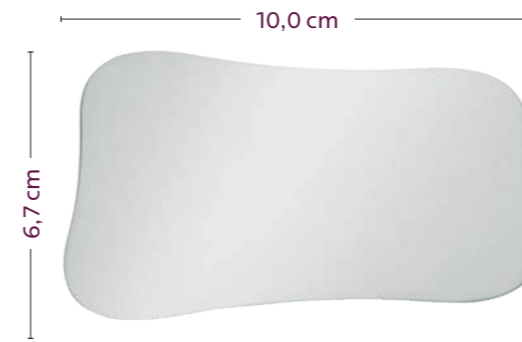

2250-1

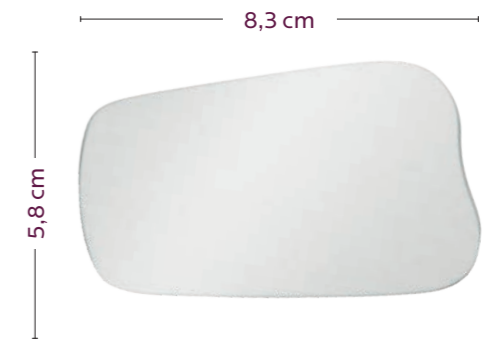

2250-2

Superficies vestibulares



2250-3

Superficies linguales

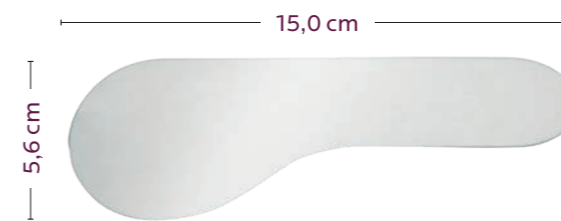

2250-4



2250-5

Espejos para boca

caja de 12



4
Ø 22 mm
plano
2220E-4

4
Ø 22 mm
plano
2200E-4

5
Ø 24 mm
plano
2200E-5

6
Ø 26 mm
plano
2200E-6

caja de 12



5
Ø 24 mm
plano
2220E-5

4
Ø 22 mm
cóncavo
2201E-4

5
Ø 24 mm
cóncavo
2201E-5

caja de 12



5
Ø 22 mm
plano
2221-4



5
Ø 24 mm
plano
2221-5

caja de 6



5
Ø 24 mm
plano
doble lado
2230-5

Espejos para boca

simple



espejo calibrado
2002-6
espejo calibrado + mango
S2002-6
Asa60

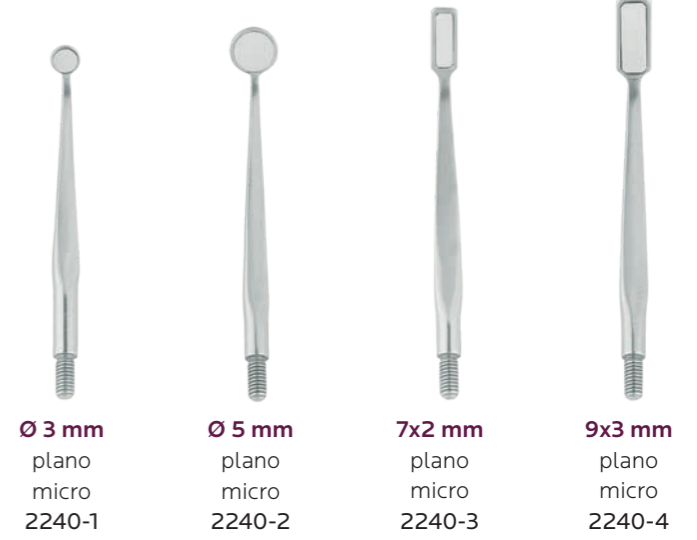

Ø 3 mm
plano
micro
2240-1

Ø 5 mm
plano
micro
2240-2

7x2 mm
plano
micro
2240-3

9x3 mm
plano
micro
2240-4

Mangos



S2100
Octagonal
set de 5

S2101
Asa60
set de 5

S2102-IN
Hexagonal
hueco
set de 5

ML2101
Leonardo ML

2104-B
Alu80

2104-C
Alu80

2104-G
Alu80

2104-R
Alu80

2104-V
Alu80

MC2101-B
Magic Color
MC

Espejos para boca - modelo Americano

caja de 12



4
Ø 22 mm
2210E-4
plano

5
Ø 24 mm
2210E-5
plano

4
Ø 22 mm
2211E-4
cóncavo

5
Ø 24 mm
2211E-5
cóncavo

caja de 6



5
Ø 24 mm
plano
doble lado
2231-5CS

Mangos



2100-CS
Octagonal

2101-CS
Asa60

2102-CS
Hexagonal

Espejos ultralight

datos técnicos:
lámparas Philips miniatura
irrompibles de 2,25 V - 0,25 A
2 pilas alcalinas tipo AAA de 1,5 V

recambios:

- 0690-G junta
- 0690-L luz
- 0690-M muelle
- 0690-T cabezal



16 cm
0690



Retradores ultralight

datos técnicos:
lámparas Philips miniatura
irrompibles de 2,25 V - 0,25 A
2 pilas alcalinas tipo AAA de 1,5 V



15 cm
0691



cómo usar el espejo ultralight y el retractor ultralight:

- insertar 2 pilas alcalinas
- quitar las pilas antes de la esterilización
- junta interna esterilizable colocada sobre la luz que evita la infiltración de saliva o líquidos en general dentro del mango preservando así la integridad de las pilas
- fácil encendido y apagado gracias a la tapa trasera del instrumento que actúa como un práctico interruptor
- ningún tipo de mantenimiento de las partes eléctricas o mecánicas
- completamente desmontable para una limpieza adecuada
- fácil sustitución de las luces y las pilas
- empuñadura ergonómica

Kit ultralight con espejo y retractor en una locking tray mini

contenido:

- 0690 espejo ultralight
- 0691 retractor ultralight
- 2772-1 locking tray mini



S0690-2

Kit de instrumentos primera visita



S0600-6

- contenido:
- 6 sonda con mango anatómico 0700-6
 - 2 pinza para curaciones London-College 0601-2
 - mango para espejo anatómico 2101
 - 4 espejo plano 2200-4

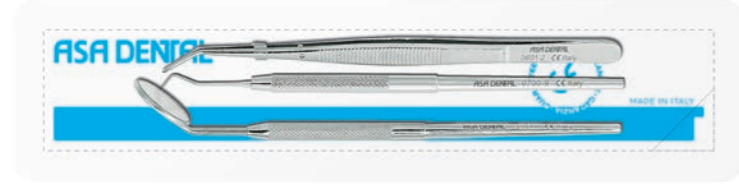

S0600-9

- contenido:
- 9 sonda con mango anatómico 0700-9
 - 2 pinza para curaciones London-College 0601-2
 - mango para espejo anatómico 2101
 - 4 espejo plano 2200-4



S0600-23

- contenido:
- 23 sonda con mango anatómico 0700-23
 - 2 pinza para curaciones London-College 0601-2
 - mango para espejo anatómico 2101
 - 4 espejo plano 2200-4

Kit de instrumentos primera visita - AsaLady



SWML0600-6

- contenido:
- 6 sonda con mango anatómico WML0700-6
 - 2 pinza para curaciones London-College WML0610-2
 - mango Leonardo para espejo WML2101
 - 4 espejo plano 2200-4

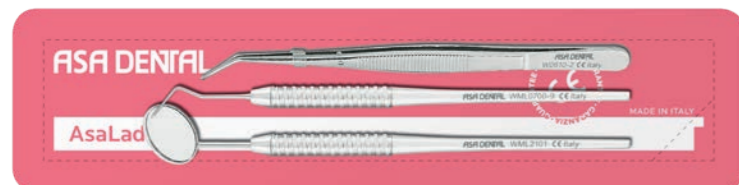

SWML0600-9

- contenido:
- 9 sonda con mango anatómico WML0700-9
 - 2 pinza para curaciones London-College WML0610-2
 - mango Leonardo para espejo WML2101
 - 4 espejo plano 2200-4

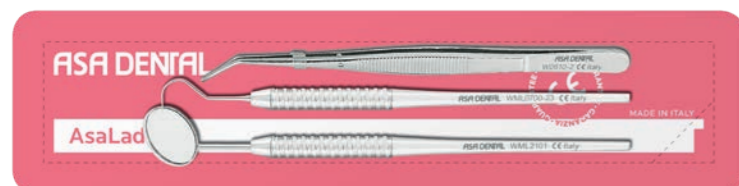

SWML0600-23

- contenido:
- 23 sonda con mango anatómico WML0700-23
 - 2 pinza para curaciones London-College WML0610-2
 - mango Leonardo para espejo WML2101
 - 4 espejo plano 2200-4

Kit de instrumentos primera visita - Magic Color



SMC0600-6

- contenido:
- 6 sonda con mango Magic Color MC0700-6
 - 2 pinza para curaciones London-College 0601-2
 - mango Magic Color con espejo MC2101-B
 - 4 espejo plano 2200-4



SMC0600-9

- contenido:
- 9 sonda con mango Magic Color MC0700-9
 - 2 pinza para curaciones London-College 0601-2
 - mango Magic Color con espejo MC2101-B
 - 4 espejo plano 2200-4



SMC0600-23

- contenido:
- 23 sonda con mango Magic Color MC0700-23
 - 2 pinza para curaciones London-College 0601-2
 - mango Magic Color con espejo MC2101-B
 - 4 espejo plano 2200-4



Kit de instrumentos Magic Color

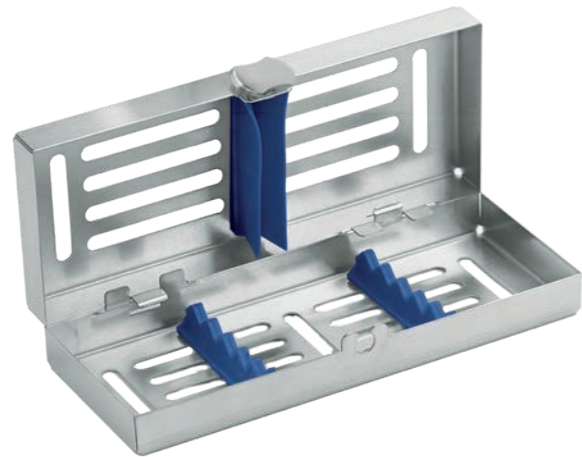

kit de instrumentos diagnósticos
SMC0700-5



	mango para espejo	MC2101-B
4	espejo plano	2200-4
	sonda Williams	MC0703-14
23/17	sonda doble	MC0704-23D1
2	excavador	MC1700-2
2	pinza para curaciones London-College	0601-2
	mini locking tray	2772-1

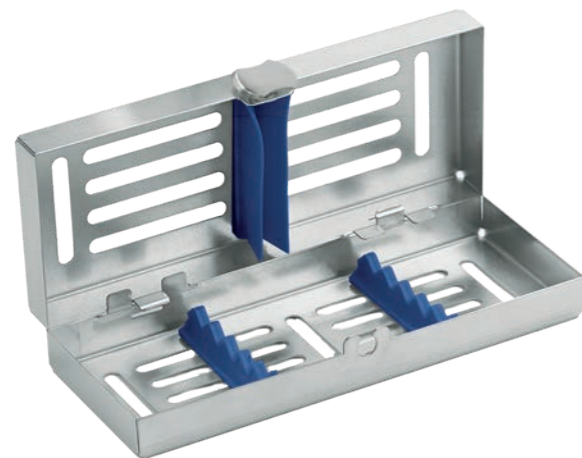

kit de instrumentos endodónticos
SMC0800-5



6/9	sonda doble	MC0704-6D9
1	excavador	MC1700-1
1	spreader/plugger	MC0803-1
1/2	Hollenback	MC1500-02
2	pinza para curaciones London-College	0601-2
	mini locking tray	2772-1

Kit para endodoncia



set de 7 instrumentos
(grabado láser)
S0702L-7



set de 23 instrumentos
Boston university
S0702L-23



set para endodoncia
S0800

CP-12S	sonda milimétrica O.M.S. punta de color (grabado láser)	0702L-12S
CP-12	sonda milimétrica punta de color (grabado láser)	0702L-12
	sonda milimétrica Williams (grabado láser)	0703L-1
	sonda milimétrica Goldman-Fox (grabado láser)	0703L-4
23/CP-12	combinación sonda/sonda milimétrica (grabado láser)	0706L-2312
1	condensador (grabado láser)	0802L-1
2	condensador (grabado láser)	0802L-2
	placa milimetrada para endodoncia	0800
	bandeja perforada con soporte	S2702
2	pinza para curaciones London-College	0601-2
	mango para espejo anatómico	2101
4	espejo plano	2200-4
	placa milimetrada para endodoncia	0800
23/17	sonda doble Asa Light	MV0704-23D1
6/1	sonda para canales Asa Light	MV0710-6D1
16	combinación sonda/sonda milimétrica Asa Light Williams	MV0705-16W
3	combinación sonda/sonda milimétrica Asa Light Goldman-Fox	MV0705-3GF
CP-12S	sonda milimétrica O.M.S. punta de color (grabado láser)	0702L-12S
CP-12	sonda milimétrica punta de color (grabado láser)	0702L-12
CP-11	sonda milimétrica punta de color (grabado láser)	0702L-11
23/CP-12	combinación sonda/sonda milimétrica (grabado láser)	0706L-2312
1	condensador	0800-1
32L	excavador para canales Asa Light	MV1709-32L
19	excavador doble Asa Light	MV1706-19
14	excavador doble Asa Light	MV1703-14
1	excavador doble Asa Light	MV1701-1
1/2	curetas Gracey Asa Light	MV1807-02
3/4	curetas Gracey Asa Light	MV1807-04
5/6	curetas Gracey Asa Light	MV1807-06
7/8	curetas Gracey Asa Light	MV1807-08
9/10	curetas Gracey Asa Light	MV1807-10
11/12	curetas Gracey Asa Light	MV1807-12
13/14	curetas Gracey Asa Light	MV1807-14
2	bandeja perforada con soporte	S2721-2
	Caja de aluminio anodizado para instrumentos para canales	AL2746-1
	Regla calibrada	0800
	Pinza London-College para algodón y curas	0601-2
	Mango redondo para espejo de boca	2101
4	Espejo de boca plano	2200-4
6/1	Sonda para canales	0710-6D1
31L	Excavador para canales	1709-31L
1	Spreader	0800-1
	Rejilla de instrumental para 7 instrumentos de acero inoxidable	2700-G
	Bandeja y tapa perforadas con porta-instrumentos	S2702



CIRUGÍA ORAL

MADE IN ITALY

LA PRECISIÓN QUIRÚRGICA: NECESARIA E INDISPENSABLE

Todo experto del sector es consciente de que cuanto más invasiva es una intervención, mayor es la necesidad de explicársela claramente al paciente. La seguridad del paciente, su tranquilidad y la gestión del caso clínico son tan importantes como la ejecución del procedimiento en sí. A través de la combinación de las propias habilidades sectoriales y de nuestros instrumentos de precisión, el profesional garantiza al paciente los mejores resultados en el menor tiempo posible. En este sentido, trabajamos constantemente para satisfacer las demandas de los especialistas que requieren instrumentos fiables que permitan reducir la complejidad de la intervención y evitar cualquier tipo de complicación.

- C3 Tijeras
- C10 Portaagujas
- C20 Pinzas hemostáticas
- C24 Bisturís
- C28 Jeringas
- C31 Pinzas de campo
- C32 Pinzas para tampones
- C33 Abrebocas
- C33 Pinzas tiralenguas
- C34 Retractores
- C37 Sondas seno maxilar
- C38 Pinzas para cirugía
- C44 Cánulas de aspiración
- C45 Curetas cortantes
- C46 Kit

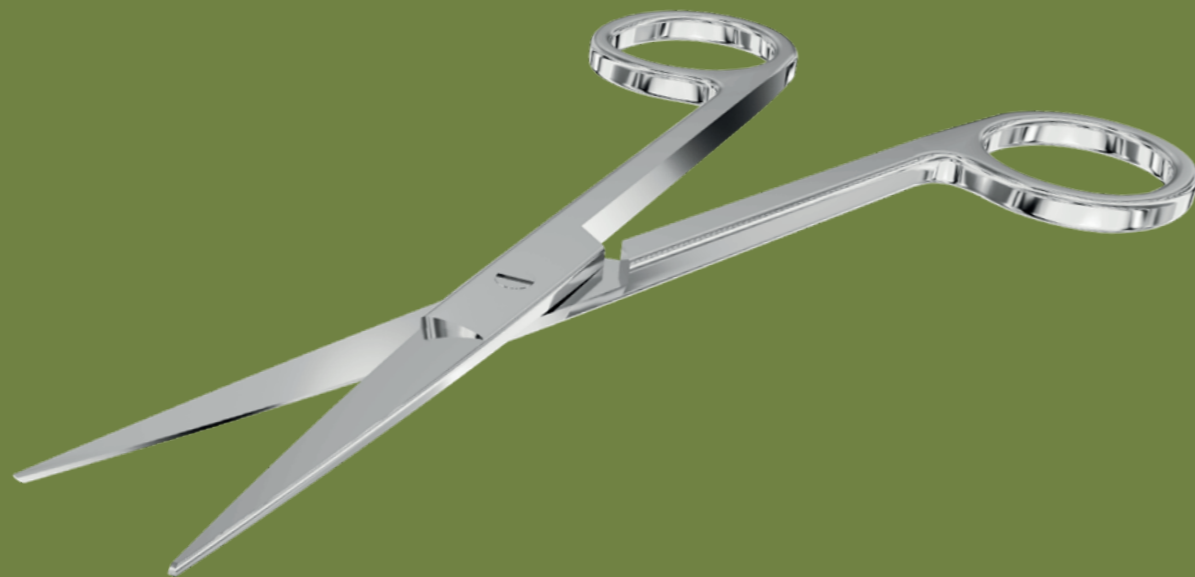

Mangos

PUNTA SIMPLE

Asa60
(acero inoxidable)
ø 6,0 mm

Asa Light MV
(acero inoxidable, hueco)
ø 8,0 mm

Leonardo ML
(acero inoxidable)
ø 7,0 mm

● Magic Color MC
(núcleo de aluminio y
plástico antideslizante)
ø 8,0 / 10,5 mm

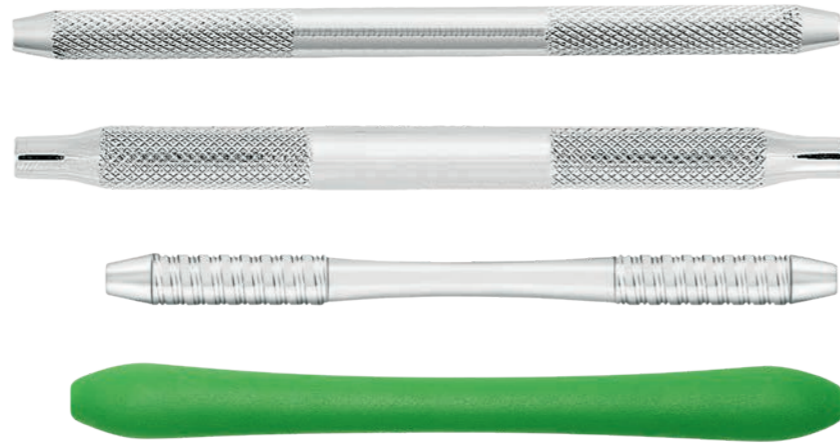

instrumento estándar



instrumento con insertos de carburo de tungsteno (TC)

Cómo utilizar la información

- 1 Hemingway → modelo + nombre científico
- MC2000-1 → código Asa Dental
- Magic Color MC → mango

AsaLady

productos ergonómicos diseñados específicamente para las manos femeninas:

- mangos más pequeños y ligeros
- anillos de dedo más pequeños
- dimensiones reducidas
- códigos con prefijos "W" o "SW"

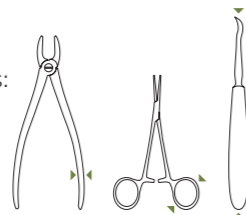

*
estos productos no son fabricados por Asa Dental y se comercializan con la marca del fabricante

Tijeras para encías



1
recta
12 cm
0300-1



2
curva
12 cm
0300-2



1
recta
12 cm
W0319-1



2
curva
12 cm
W0319-2



1
angular
11,5 cm
0301-1



1
angular
una punta dentada
11,5 cm
0301-2



1 Goldman-Fox
recta
una punta dentada
13 cm
0304-1



2 Goldman-Fox
curva
una punta dentada
13 cm
0304-2

Tijeras para encías

Tijeras para encías



1 Iris
recta
11,5 cm
0305-1



2 Iris
curva
11,5 cm
0305-2



1TC Iris
recta
11 cm
0305-1TC



2TC Iris
curva
11 cm
0305-2TC



3 Iris
curva
11,5 cm
0305-3



1 Quinby
recta
12,5 cm
0308-1



2 Quinby
curva
12,5 cm
0308-2



3 Goldman-Fox (special)
curva
una punta dentada
13 cm
0304-3



1TC Goldman-Fox
recta
13 cm
0304-1TC



2TC Goldman-Fox
curva
13 cm
0304-2TC



1TC Goldman-Fox
curva
17 cm
0306-1TC



1 Kelly
recta
16 cm
0309-1



2 Kelly
curva
16 cm
0309-2



1TC Kelly
recta
16 cm
0309-1TC



2TC Kelly
curva
16 cm
0309-2TC

Tijeras para encías



1 Sullivan
recta
una punta dentada
14,5 cm
0311-1



2 Sullivan
curva
una punta dentada
14,5 cm
0311-2



1TC Locklin
angular
16,5 cm
0310-1TC



1 Neumann
curva
12,5 cm
0302-1



1 Dean
curva
una punta dentada
17 cm
0306-1



1 La Grange
curva
una punta dentada
10,5 cm
0307-1



1 Locklin
angular
una punta dentada
16,5 cm
0310-1



2 Locklin
angular
una punta dentada
16,5 cm
0310-2



2TC Locklin
angular
16,5 cm
0310-2TC



1 Noyes (Castroviejo)
curva
puntas curvas y finas
12 cm
0303-1



1 Westcott
curva
puntas afiladas
11 cm
0312-1



2 Westcott
curva
puntas redondeadas
11 cm
0312-2



1
curva
puntas curvas y finas
14,5 cm
0313-1

Tijeras para encías

Tijeras para encías

tijeras para sutura



1 Spencer
9 cm
0320-1



2 Spencer
13 cm
0320-2



1 Mayo
recta
14,5 cm
0325-1



2 Mayo
curva
14,5 cm
0325-2



Stevens
recta
11,5 cm
0330-1



Stevens
curva
11,5 cm
0330-2



Stevens
puntas redondeadas rectas
11,5 cm
0329-1

tijeras para separar



1 Metzenbaum
recta
14,5 cm
0321-1



2 Metzenbaum
curva
14,5 cm
0321-2



1 Metzenbaum-Delikat
recta
14,5 cm
0322-1



2 Metzenbaum-Delikat
curva
14,5 cm
0322-2



Stevens
recta
11,5 cm
0328-1



Stevens
curva
11,5 cm
0328-2



Stevens
puntas redondeadas curvas
11,5 cm
0329-2

Portaagujas



Olsen-Hegar
con tijera
14 cm
0400-14



TC Olsen-Hegar
14 cm
0405-14TC



Baumgartner
14,5 cm
0404-14



TC Hegar-Baumgartner
14 cm
0409-14TC



Crile-Wood
15 cm
W0411-15



Crile-Wood
15 cm
0410-15



TC Crile-Wood
15 cm
0415-15TC



Adson
17,5 cm
0403-17



TC Crile-Wood
15 cm
W0411-15TC

Portaagujas

0409-14TC



Portaagujas



Mayo-Hegar
16 cm
0420-16



TC Mayo-Hegar
16 cm
0425-16TC



Mayo-Hegar
16 cm
W0412-16

Portaagujas



Derf
12 cm
0401-12



TC Derf
12 cm
0406-12TC



TC Halsey-Smooth
puntas lisas
13 cm
0407-13TC



Mayo-Hegar
18 cm
0420-18



TC Mayo-Hegar
18 cm
0425-18TC



TC Mayo-Hegar
16 cm
W0412-16TC



TC Mini-Ryder
18 cm
0416-18TC



TC Mini-Ryder
15 cm
0416-15TC



TC Halsey
13 cm
0408-13TC

Portaagujas



Gillies
con tijera
16 cm
0414-16



TC Gillies
con tijera
16 cm
0419-16TC



TC Fine Swedish
15 cm
0417-15TC

Portaagujas



Lichtenberg
movimiento ligero
17 cm
0432-17



TC Lichtenberg
17 cm
0437-17TC



Eiselberg-Mathieu
19,5 cm
0422-19



Toennis
modelo ligero
18 cm
0421-18



TC Toennis
modelo ligero
18 cm
0426-18TC



TC Micro-Vascular
15 cm
0418-15TC



Arruga
16 cm
0433-16



TC Arruga
16 cm
0438-16TC

Portaagujas



Mathieu
14 cm
0430-14



Mathieu
14 cm
0431-14



Mathieu
con tijera
14 cm
0432-14

Portaagujas



TC Mathieu
14 cm
0435-14TC



TC Mathieu
14 cm
0436-14TC



TC Micro-Barraquer
puntas curvas
18 cm
0451-18TC



Mathieu
17 cm
0430-17



Mathieu
17 cm
0431-17



TC Mathieu
14 cm
0432-14TC



TC Mathieu
17 cm
0435-17TC



TC Mathieu
17 cm
0436-17TC



TC Micro-Barraquer
18 cm
0450-18TC

Portaagujas



TC Castroviejo
puntas curvas
15,5 cm
PR0460-15TC



Castroviejo
14 cm
0440-14



Castroviejo
puntas curvas
14 cm
0441-14



Castroviejo
14 cm / 60°
0443-14



TC Castroviejo
14 cm
0445-14TC



TC Castroviejo
14 cm
0446-14TC



TC Castroviejo
14 cm / 60°
0448-14TC

Portaagujas



Castroviejo
13 cm
0442-13



Castroviejo
puntas lisas
13 cm
0442-13L



Castroviejo-Barraquer
puntas lisas
12 cm
0444-12L



TC Castroviejo
13 cm
0447-13TC



Castroviejo
18 cm
0440-18



Castroviejo
puntas curvas
18 cm
0441-18



TC Castroviejo
18 cm
0445-18TC



TC Castroviejo
18 cm
0446-18TC

Pinzas hemostáticas



1 Crile
recta
14 cm
0520-1



2 Crile
curva
14 cm
0520-2



1 Kocher 1x2
recta
14 cm
0530-1

Pinzas hemostáticas



1 Halstead-Mosquito
recta
12 cm
0500-1



1 Halstead-Mosquito
recta
12 cm
W0502-1



2 Halstead-Mosquito
curva
12 cm
0500-2



2 Kocher 1x2
curva
14 cm
0530-2



1 Pean
recta
14 cm
0540-1



2 Pean
curva
14 cm
0540-2



2 Halstead-Mosquito
curva
12 cm
W0502-2



1 Halstead-Mosquito 1x2
recta
12 cm
0505-1



2 Halstead-Mosquito 1x2
curva
12 cm
0505-2

Pinzas hemostáticas



1 Micro-Mosquito
recta
10 cm
0501-1



2 Micro-Mosquito
curva
10 cm
0501-2



1 Micro-Mosquito 1x2
recta
10 cm
0506-1



2 Micro-Mosquito 1x2
curva
10 cm
0506-2



Pinzas hemostáticas



1 Kelly
recta
14 cm
0510-1



2 Kelly
curva
14 cm
0510-2



1 Hartmann
recta
10 cm
0515-1



2 Hartmann
curva
10 cm
0515-2



Bisturí de hoja orientable

Alicate quitahojas bisturí

Bisturí desechable *

10 ud / paquete



0371-10
Afiladas y finas, las hojas de los bisturís desechables mantienen intacta su eficacia tanto para incisiones superficiales como a nivel del periostio.



S0352
set compuesto por 0352 alicate quitahojas + 0335-1 mango para bisturí de hoja orientable



0371-10

0371-11

0371-12

0371-15

16 cm
0335-1

16,5 cm
0352

Mangos para bisturí



3
13 cm
0350-3
3
12 cm
W0349-3
3G
13 cm
0350-3G
8
13 cm
0350-8
5
14,5 cm
0350-5
5A
14,5 cm
0350-5A
7
16 cm
0350-7

Hojas para bisturí *
100 ud (estériles) / paquete

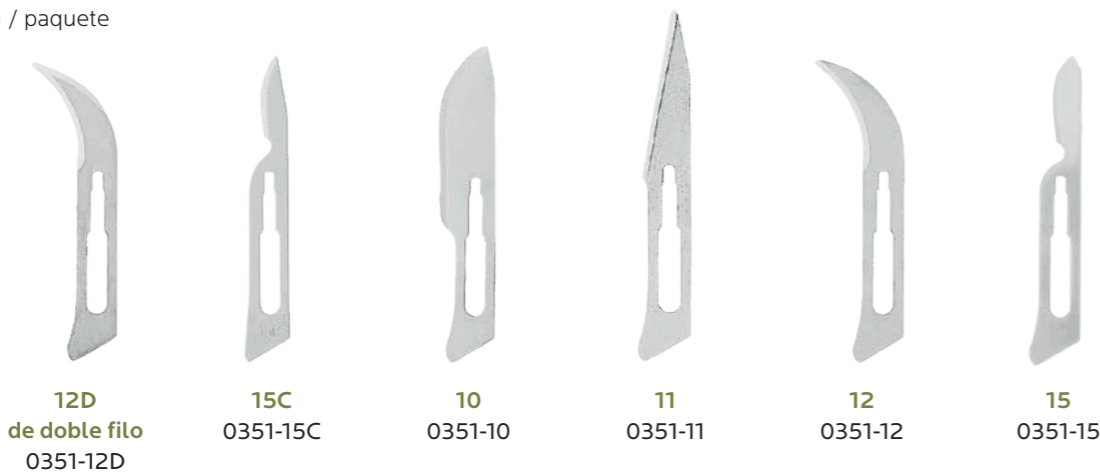

12D
de doble filo
0351-12D
15C
0351-15C
10
0351-10
11
0351-11
12
0351-12
15
0351-15

Mangos para bisturí



4
0360-4

Hojas para bisturí *
100 ud (estériles) / paquete



20
0361-20
21
0361-21
22
0361-22
23
0361-23
24
0361-24

Microhojas *
25 ud (estériles) / paquete



4
0366-4
13,5 cm
0365-1
7
0366-7

Jeringas

no autoaspirantes



cartucho de 1,8 ml
rosca metricodecimal
0483-2



cartucho de 1,8 ml
rosca metricodecimal
0483-3



cartucho de 2,2 ml
rosca imperial (Whitworth)
0482-3W



cartucho de 2,2 ml
rosca imperial (Whitworth)
0482-4W

Jeringas

punta de sacacorchos



cartucho de 1,8 ml
rosca metricodecimal
0480-1



cartucho de 1,8 ml
rosca metricodecimal
0480-2



cartucho de 1,8 ml
rosca metricodecimal
0480-4

autoaspirantes



cartucho de 1,8 ml
rosca metricodecimal
0480-5



cartucho de 1,8 ml
rosca metricodecimal
0480-6



cartucho de 1,8 ml
rosca metricodecimal
0483-1



cartucho de 2,2 ml
rosca imperial (Whitworth)
0482-6W



cartucho de 1,8 ml
rosca imperial (Whitworth)
0480-4W



cartucho de 1,8 ml
rosca metricodecimal
0480-3

puntas de recambio para
0480-1
0480-2
0480-3
0480-4



rosca metricodecimal
0480-P1



rosca imperial (Whitworth)
0480-P2

Jeringas

para anestesia intraligamentaria

jeringa de
acero inoxidable



cartucho de 1,8 ml
rosca metricodecimal
0481-8

jeringa de latón
con partes mecánicas
de acero inoxidable



cartucho de 1,8 ml
rosca metricodecimal
0481-7



cartucho de 2,2 ml
rosca imperial (Whitworth)
0482-7W

Protección de
plástico autoclavable



0481-T1

base de apoyo
para jeringa



0482-1

Pinzas de campo



1 Backhaus
8 Cm
0550-1



2 Backhaus
11 Cm
0550-2



3 Backhaus
13 Cm
0550-3



Schaedle
9 Cm
0680



Jones
9 Cm
0681



Pinzas para tampones



**Gross-Maier
recta
20 cm
0555-1**



**Gross-Maier
recta
25 cm
0557-1**



**Gross-Maier
curva
20 cm
0555-2**



**Gross-Maier
curva
25 cm
0557-2**



Abre bocas

para adultos

para niños



**Molt
14 cm
1870-2**



**Molt
11 cm
1870-1**



**Roser-Koenig
19 cm
1871-2**



**Roser-Koenig
16 cm
1871-1**

Pinzas tiralenguas



**Collin
16 cm
0560**



**Young
17 cm
0561**



0561-R

Retradores - Bajalenguas

retradores para labios

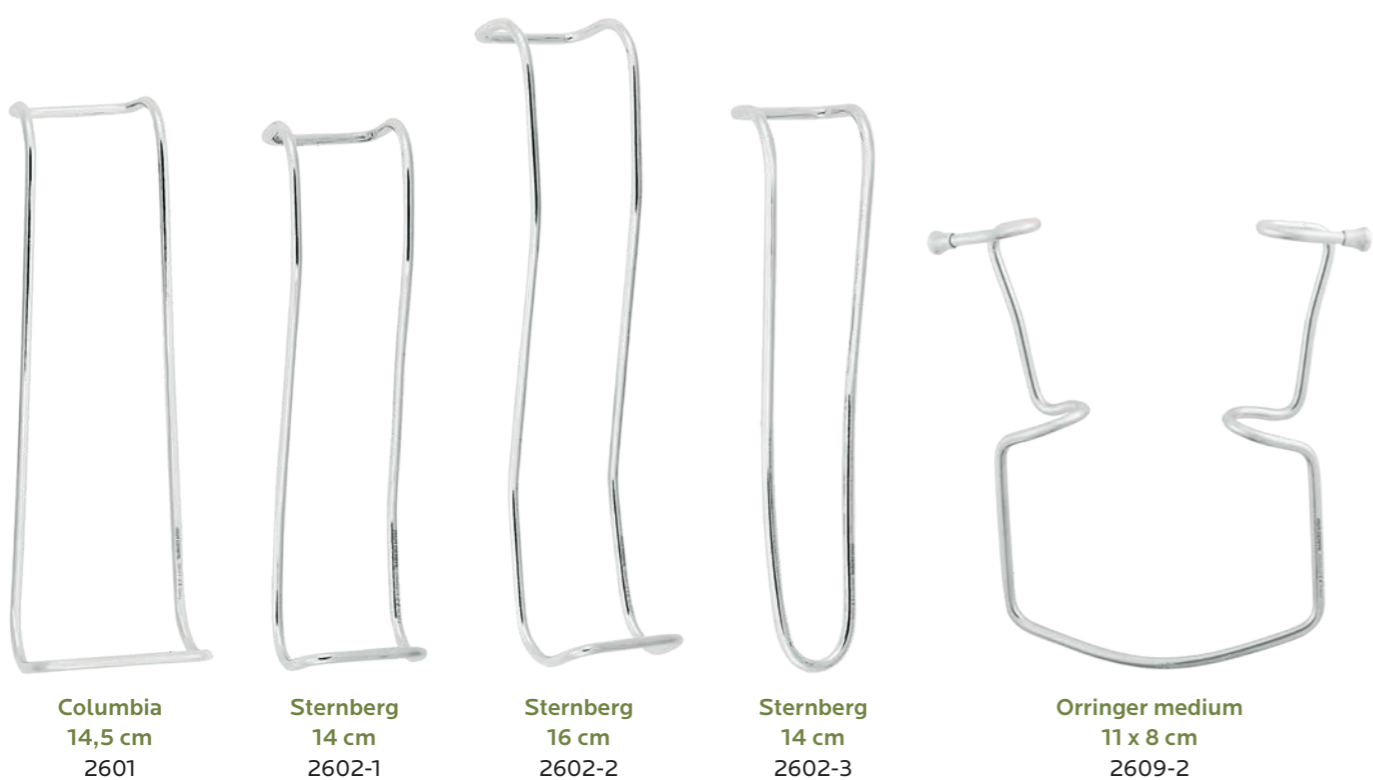

Columbia
14,5 cm
2601

Sternberg
14 cm
2602-1

Sternberg
16 cm
2602-2

Sternberg
14 cm
2602-3

Orringer medium
11 x 8 cm
2609-2

bajalenguas

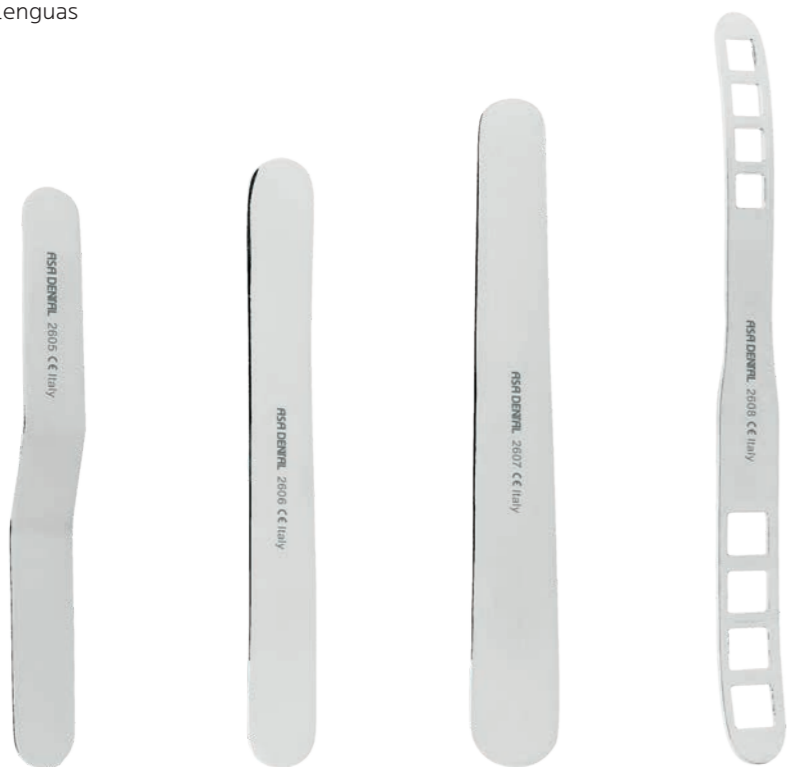

14,5 cm
2605

14,5 cm
2606

Buchwald
17 cm
2607

Brünings
19 cm
2608

retractor para mejillas



University of Minnesota
14 cm
2604

Retradores



redondeado
16 cm
2611-2

Senn-Miller redondeado
16 cm
2613-2

redondeado
16 cm
2611-1

Senn-Miller afilado
16 cm
2613-1

Kilner
15 cm
2615-1

Farabeuf
13 cm
2616-1



Williger recto afilado
13 cm
2617-1

Williger izquierdo afilado
13 cm
2617-2

Williger derecho afilado
13 cm
2617-3

Williger derecho afilado
13 cm
2617-33

Williger recto redondeado
13 cm
2618-1

Williger izquierdo redondeado
13 cm
2618-2

Retradores



retradores para espina nasal

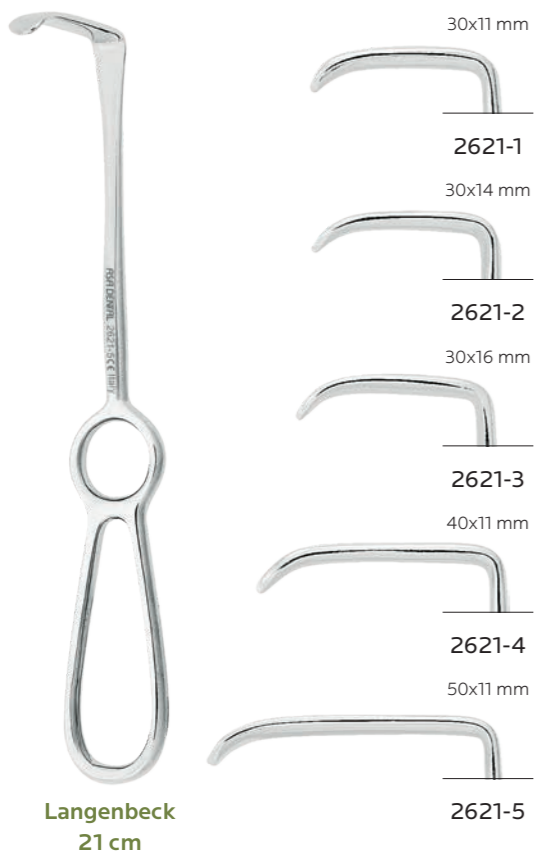

Retradores



retractor labial



Sondas seno maxilar

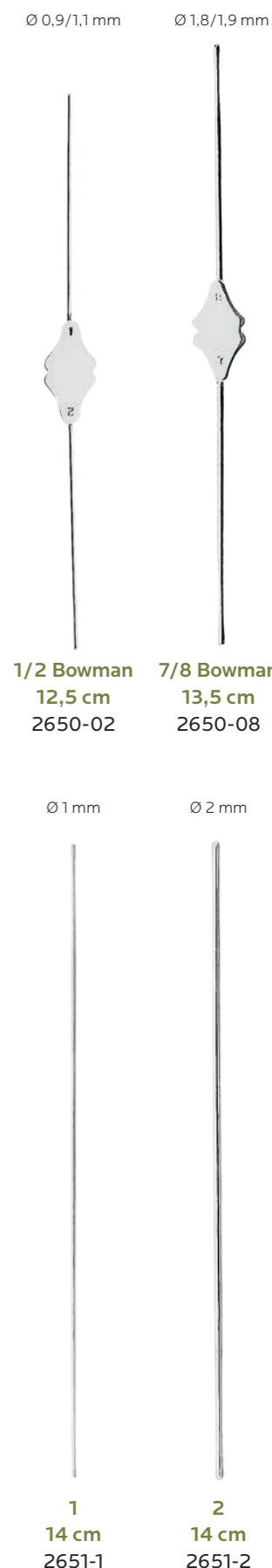

Pinzas para cirugía



PR0632-1
 PINZAS PARA CIRUGÍA ATRAUMÁTICAS CON PUNTAS FINAS
 Pinzas ideales para manipular tejidos y facilitar las operaciones de sutura de un modo simple y preciso.

0.8 mm



Cooley
 17,5 cm
 PR0632-1



1
 Adson
 12 cm
 0620-1



1
 Adson 1x2
 12 cm
 0621-1



1
 Micro-Adson 1x2
 12 cm
 0622-1

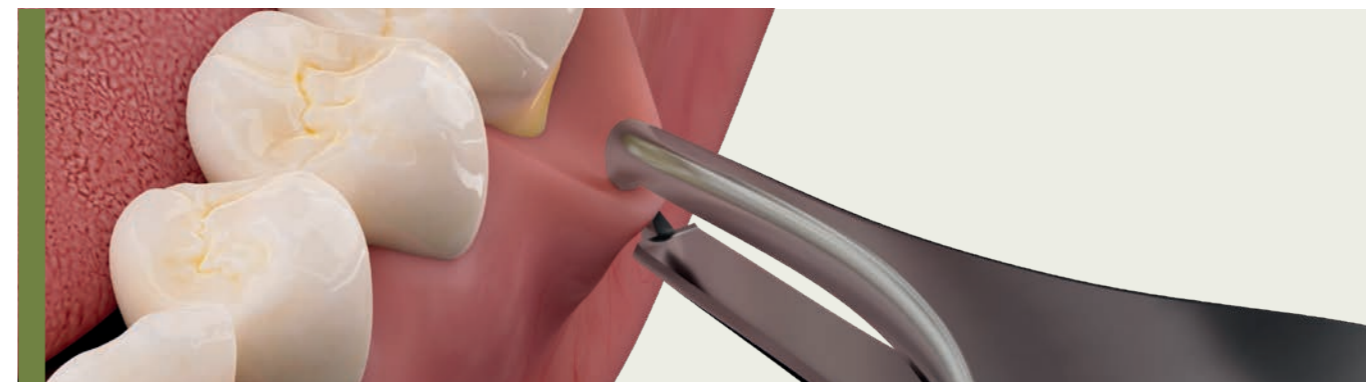

0622-2



2
 Micro-Adson 1x2
 15 cm
 0622-2



10 cm
 0623-1



Micro-Adson
 12 cm
 0624-1



Micro-Adson
 15 cm
 0624-2

Pinzas para cirugía

pinzas para sutura

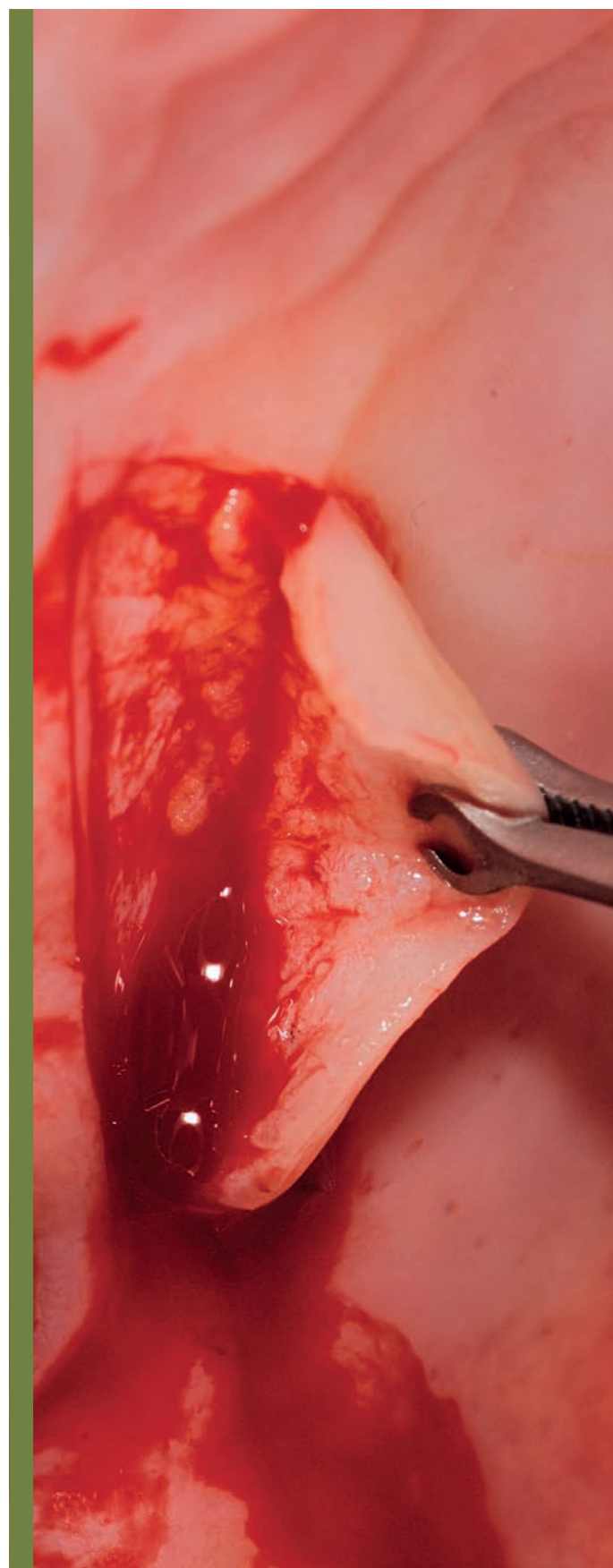

PR0625-3
Permite la manipulación atraumática del limbo quirúrgico y facilita la sutura.



16 cm
PR0625-2



17 cm
PR0625-3



1
15 cm
0625-1



Adson Brown
atraumática
12 cm
0626-1



1
Semken-Taylor
12,5 cm
0630-1



2
Semken-Taylor
12,5 cm
0630-2



1
Semken-Taylor 1x2
12,5 cm
0631-1



2
Semken-Taylor 1x2
12,5 cm
0631-2

Pinzas para cirugía

set de 5



1 · 2 · 3 · 4 · 5
S0645

puntas muy finas



1
12,5 cm
0645-1



2
12 cm
0645-2



3
11,5 cm
0645-3



4
11,5 cm
0645-4



5
11,5 cm
0645-5

Pinzas para cirugía



1
13 cm
0635-1



2
14 cm
0635-2



3
15 cm
0635-3



4
18 cm
0635-4



5
20,5 cm
0635-5

Cánulas de aspiración quirúrgicas de acero inoxidable



Cánulas de aspiración quirúrgicas

cánula moldeada universal para aspirador quirúrgico, esterilizable en autoclave



2905-155

adaptador esterilizable en autoclave por 2905-155



2905-AD

Curetas cortantes



1 Hemingway
2000-1
Asa60
MV 2000-1
Asa Light MV
ML2000-1
Leonardo ML
MC2000-1
● Magic Color MC

2 Hemingway
2000-2
Asa60
MV 2000-2
Asa Light MV
ML2000-2
Leonardo ML
MC2000-2
● Magic Color MC

3 Hemingway
2000-3
Asa60
MV 2000-3
Asa Light MV
ML2000-3
Leonardo ML
MC2000-3
● Magic Color MC

3
2014-3

Kit de instrumentos para cirugía oral



S3002-13

2	pinza para curaciones	0602-2
3	pinza quirúrgica	0635-3
1	pinza para sutura	0625-1
	retractor	2611-2
	portaagujas Mathieu	0430-14
	portaagujas Castroviejo	0441-14
	mango para bisturí	0350-3
	tijera para cirugía Straight Spencer recta	0320-2
2	tijera para cirugía Metzenbaum curva	0321-2
	mango para espejos	2102-IN
	retractor Buchwald	2607
4	espejo	2200-4
	bandeja	S2722-1

Kit de instrumentos para cirugía oral

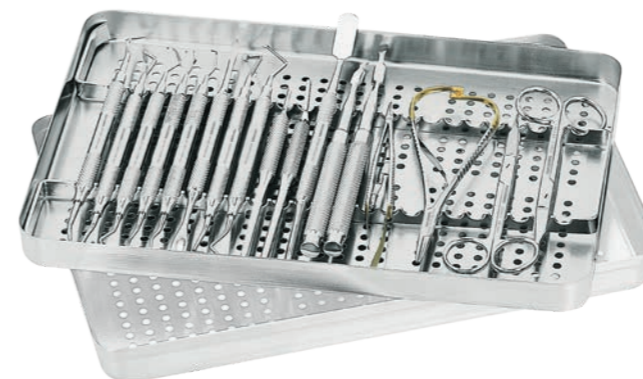

S3002-18

7/8	cureta Gracey	MV1807-08
11/12	cureta Gracey	MV1807-12
13/14	cureta Gracey	MV1807-14
1	tijera Goldman-Fox recta	0304-1
2	tijera Goldman-Fox curva	0304-2
85	cureta cortante Lucas	MV2001-85
86	cureta cortante Lucas	MV2001-86
1/2	bisturí Kirkland	MV1803-D
1/2	bisturí Orban	MV1804-D
M9	elevador periostótomo Molt	MV1850-M9
PR3	elevador periostótomo Prichard	MV1851-PR3
5	mango para bisturí recto	0350-5
5A	mango para bisturí curvo	0350-5A
1	cincel Ochsenbein	1800-1
2	cincel Ochsenbein	1800-2
	portaagujas Castroviejo	0445-14TC
	portaagujas Mathieu	0435-14TC
	bandeja	S2722-2



S3002-17

	mango para espejos	2102-IN
23	sonda	0700-23
2	pinza para curaciones London-College	0601-2
1	pinza quirúrgica Semken-Taylor	0631-1
7	bisturí Goldman-Fox	1815-7
1/2	bisturí Orban	1804-D
M9	elevador periostótomo Molt	MV1850-M9
PR3	elevador periostótomo Prichard	MV1851-PR3
	retractor Farabeuf	2616-1
	retractor Sternberg	2602-1
	retractor Senn-Miller	2613-2
	portaagujas Crile-Wood	0415-15TC
	portaagujas Mathieu	0430-14
2	tijera Goldman-Fox	0304-2
1	pinza hemostática Halstead-Mosquito recta	0500-1
2	pinza hemostática Halstead-Mosquito curva	0500-2
5	espejo	2200-5
	bandeja	S2722-1

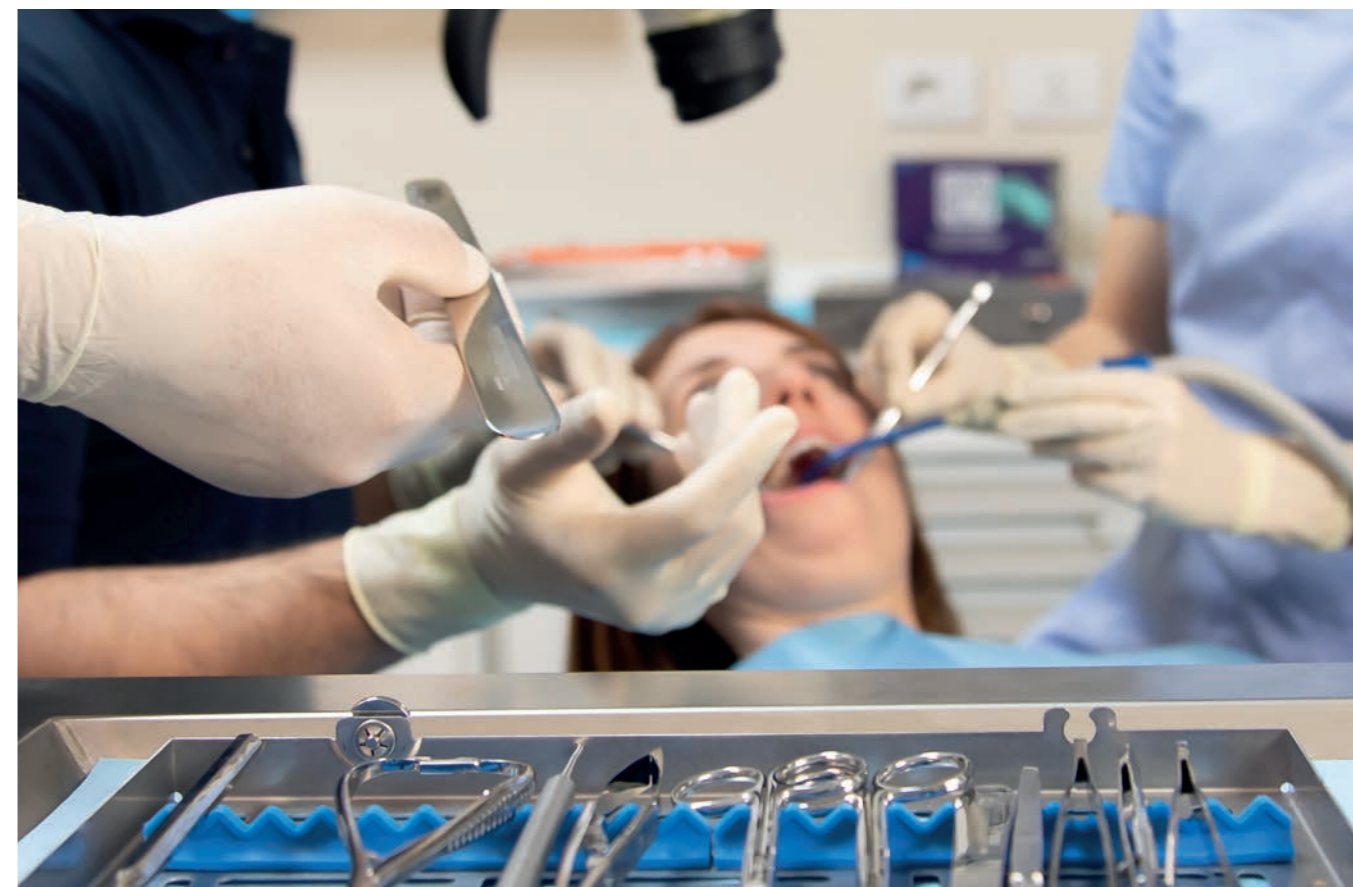

CIRUGÍA EXTRACTIVA

MADE IN ITALY

SOLUCIONAR EL PRESENTE PROYECTANDO EL FUTURO

La extracción de un diente siempre se considera una medida extrema dictada a menudo por una condición de dolor para el paciente. Incluso las extracciones más simples requieren maniobras cuidadosas y escrupulosas con el fin de preservar el hueso y no comprometer la futura cirugía implantaria. Sin embargo, la experiencia de los profesionales y la literatura médica reportan casos que requieren procedimientos mucho más complejos. Un molar roto a la altura de la encía, una muela del juicio incluida o semiincluida, un molar que presenta dificultades para salir: la extracción se transforma en una operación quirúrgica a todos los efectos destinada a crear un acceso a través de la encía y a minimizar la cantidad de hueso sacrificado. La precisión absoluta y la mínima invasividad requieren una amplia gama de instrumentos de características superiores, incluyendo una necesaria variedad de elevadores, para hacer frente a cualquier tipo de intervención.

- D4 Fórceps de extracción
- D37 Fórceps de extracción para niños
- D40 Fórceps para raíces y fragmentos
- D42 Pinzas gubias
- D44 Pinzas para tejidos
- D45 Elevadores para raíces
- D63 Minielevadores para fragmentos de raíces
- D65 Sindesmotomos
- D68 Periostótomos
- D68 Disectores
- D69 Kit
- D71 Accesorios

Fórceps de extracción

con perfil de retención



S0100-1

1	0100-1
17	0100-17
18	0100-18
79	0100-79
67A	0100-67A
51A	0100-51A
13	0100-13
22	0100-22



1
17 cm
0100-1
incisivos y caninos superiores

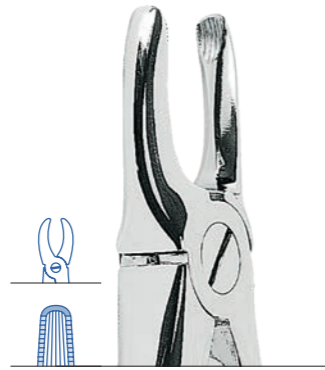

3
17 cm
0100-3
incisivos y caninos superiores superpuestos

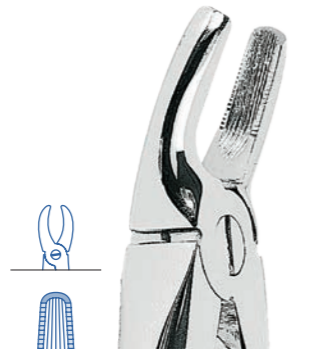

7
17 cm
0100-7
incisivos superiores premolares superiores

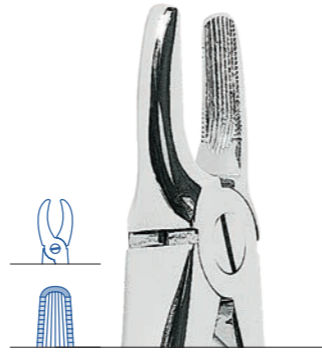

2
18 cm
0100-2
incisivos y caninos superiores

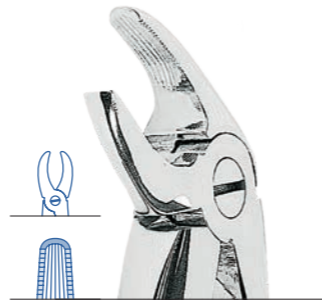

4
14 cm
0100-4
incisivos y caninos inferiores



8
16 cm
0100-8
premolares inferiores



S0100-2

1	0100-1
7	0100-7
17	0100-17
18	0100-18
4	0100-4
13	0100-13
22	0100-22
86C	0100-86C



13
15 cm
0100-13
premolares inferiores



18
17 cm
0100-18
molares superiores izquierdos



20
14 cm
0100-20
muelas del juicio inferiores



17
17 cm
0100-17
molares superiores derechos



18A
17 cm
0100-18A
molares superiores



21
16 cm
0100-21
molares inferiores

Fórceps de extracción

con perfil de retención



19
17 cm
0100-19
muelas del juicio superiores



22
15 cm
0100-22
molares inferiores



22L Routurier
18 cm
0100-22L
molares y muelas del juicio inferiores izquierdos



22R Routurier
18 cm
0100-22R
molares y muelas del juicio inferiores derechos



23
0100-23
15 cm
molares inferiores derechos



24
15 cm
0100-24
molares inferiores izquierdos

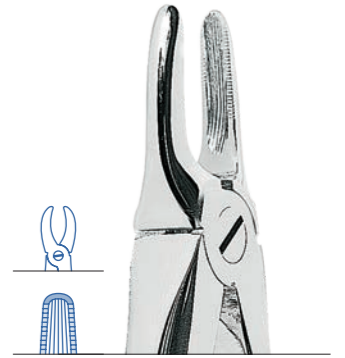

29
17 cm
0100-29
raíces superiores

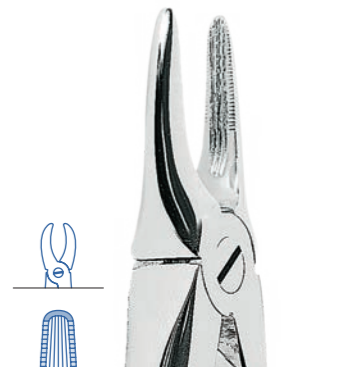

29N
17 cm
0100-29N
raíces e incisivos superiores

Fórceps de extracción

con perfil de retención



30
17 cm
0100-30
raíces superiores

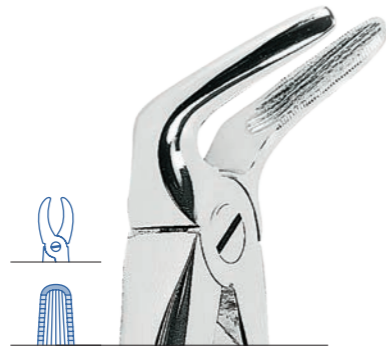

31
16 cm
0100-31
raíces e incisivos inferiores



33A
15 cm
0100-33A
raíces inferiores



38A
15 cm
0100-38A
dientes inferiores fracturados o parcialmente rotos

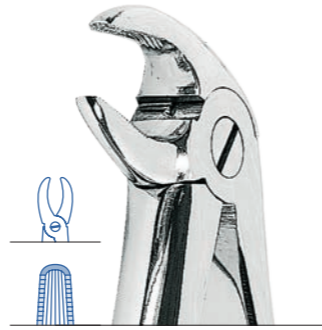

33
15 cm
0100-33
raíces inferiores



33L
15 cm
0100-33L
raíces inferiores



41
19 cm
0100-41
raíces superiores

Fórceps de extracción

con perfil de retención



0100-45
Fórceps con puntas curvadas y perfil de retención indicados para la extracción de raíces inferiores.



43A
17 cm
0100-43A
dientes superiores fracturados o parcialmente rotos



44
19 cm
0100-44
raíces superiores

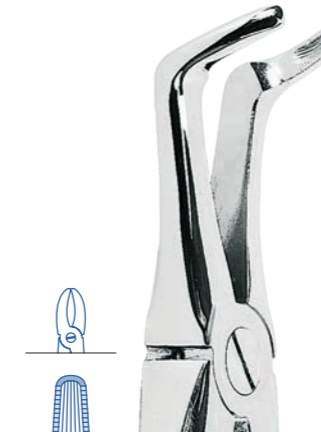

46
18 cm
0100-46
raíces inferiores



45
18 cm
0100-45
raíces inferiores



46L
18 cm
0100-46L
raíces inferiores

Fórceps de extracción

con perfil de retención



48
19 cm
0100-48
raíces superiores



49
19 cm
0100-49
raíces superiores

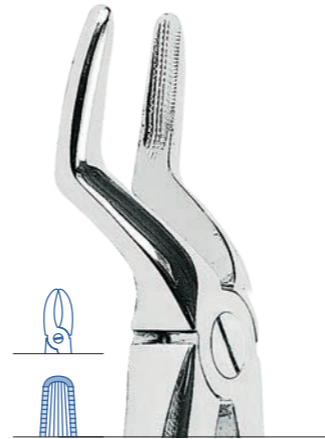

51
18 cm
0100-51
raíces superiores



51A
18 cm
0100-51A
raíces superiores



51L
19 cm
0100-51L
raíces superiores

Fórceps de extracción

con perfil de retención



51LX
20 cm
0100-51LX
raíces superiores



52
18 cm
0100-52
raíces superiores
y caninos

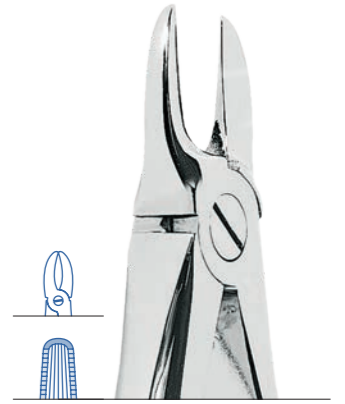

54
17 cm
0100-54
para separar
molares superiores



55
17 cm
0100-55
para separar
molares superiores

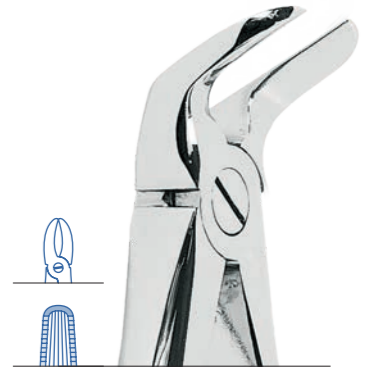

56
16 cm
0100-56
para separar
molares inferiores



59
15 cm
0100-59
raíces inferiores

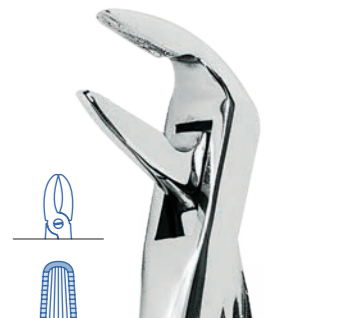

59L
16 cm
0100-59L
raíces incisivos
inferiores

Fórceps de extracción

con perfil de retención



60
15 cm
0100-60
raíces inferiores

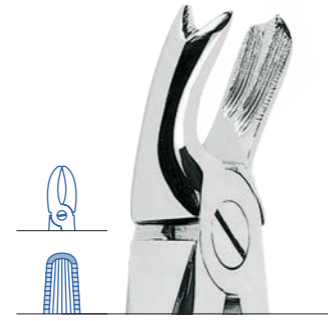

65L
17 cm
0100-65L
molares superiores
izquierdos



65R
17 cm
0100-65R
molares superiores
derechos



66L
17 cm
0100-66L
molares superiores
izquierdos



66R
17 cm
0100-66R
molares superiores
derechos



67
18 cm
0100-67
muelas del juicio
superiores



67A
19 cm
0100-67A
muelas del juicio
superiores



67 1/2L
18 cm
0100-67/L
muelas del juicio
superiores izquierdas



67 1/2R
18 cm
0100-67/R
raíces incisivos
inferiores

Fórceps de extracción

con perfil de retención



68
18 cm
0100-68
raíces inferiores



73
16 cm
0100-73
molares inferiores

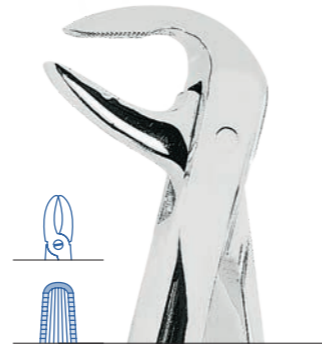

74
16 cm
0100-74
raíces inferiores



74M
15 cm
0100-74M
raíces inferiores



74N
16 cm
0100-74N
raíces inferiores

Fórceps de extracción

con perfil de retención



75
16 cm
0100-75
caninos y premolares
inferiores



79
17 cm
0100-79
muelas del juicio
inferiores



79A
17 cm
0100-79A
muelas del juicio
inferiores



79C
17 cm
0100-79C
muelas del juicio
inferiores

Fórceps de extracción

sin perfil de retención



86 1/2L Roururier
17 cm
0100-86/L
muelas del juicio inferiores izquierdas



86 1/2R Roururier
17 cm
0100-86/R
muelas del juicio inferiores derechas



86C
16 cm
0100-86C
molares inferiores



86W White
17 cm
0100-86W
para la luxación del último molar inferior



87
16 cm
0100-87
molares inferiores cariados o coronas rotas



166 Trotter
17 cm
0100-166
fórceps universales para dientes superiores, en particular molares y premolares

Fórceps de extracción

con perfil de retención



89
18 cm
0100-89
molares superiores
derechos



90
18 cm
0100-90
molares superiores
izquierdos



99
16 cm
0100-99
molares inferiores
con corona rota



107
17 cm
0100-107
caninos superiores

Fórceps de extracción

con perfil de retención



121 Ogden-Felsch
18 cm
0100-121
muelas del juicio superiores



145
18 cm
0100-145
raíces inferiores



151 1/2
19 cm
0100-151/
raíces superiores

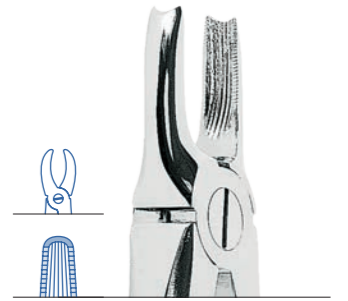

168 Trotter
17 cm
0100-168
caninos superiores



346
18 cm
0100-346
raíces inferiores

Fórceps de extracción

sin perfil de retención

con perfil de retención

con perfil de retención

Fórceps de extracción - AsaLady

con perfil de retención



167 Trotter
16 cm
0100-167
fórceps universales para
dientes inferiores, en particular
molares y premolares



169 Trotter
16 cm
0100-169
muelas del juicio
superiores



359
16 cm
0100-359
raíces inferiores



349
19 cm
0100-349
raíces superiores



1
15 cm
W0160-1
incisivos y caninos
superiores



2
16 cm
W0160-2
incisivos y caninos
superiores



7
15 cm
W0160-7
incisivos superiores
premolares superiores



17
15 cm
W0160-17
molares superiores
derechos



4
14 cm
W0160-4
incisivos y caninos
inferiores



13
13 cm
W0160-13
premolares inferiores



18
15 cm
W0160-18
molares superiores
izquierdos

Fórceps de extracción - AsaLady

con perfil de retención

Fórceps de extracción - AsaLady

con perfil de retención

sin perfil de retención



22
13 cm
W0160-22
molares inferiores



33
13 cm
W0160-33
raíces inferiores



W0160-51A
Fórceps angulados con perfil de retención indicados para la extracción de raíces superiores.



21
14 cm
W0160-21
molares inferiores



45
16 cm
W0160-45
raíces inferiores



51A
17 cm
W0160-51A
raíces superiores



79
15 cm
W0160-79
muelas del juicio inferiores



145
16 cm
W0160-145
raíces inferiores



86C
14 cm
W0160-86C
molares inferiores



67A
17 cm
W0160-67A
muelas del juicio superiores



74
14 cm
W0160-74
raíces inferiores



151 1/2
18 cm
W0160-151/
raíces superiores

Fórceps de extracción - MEAD

con perfil de retención



1
17 cm
0104-1
fórceps universales para
incisivos y caninos superiores



2
17 cm
0104-2
molares superiores

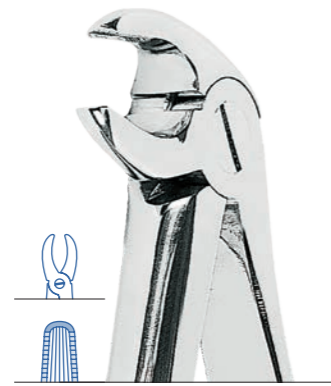

3
15 cm
0104-3
incisivos, premolares
y raíces inferiores

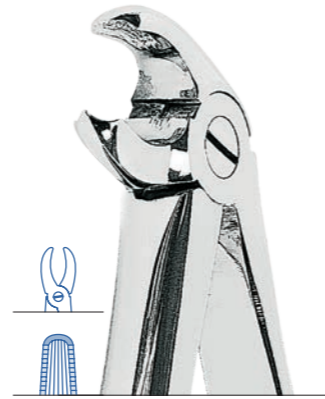

4
15 cm
0104-4
molares inferiores

0104-1



Fórceps de extracción - forma AMERICANA

sin perfil de retención



5 Physick
18 cm
0120-5
muelas del juicio
inferiores

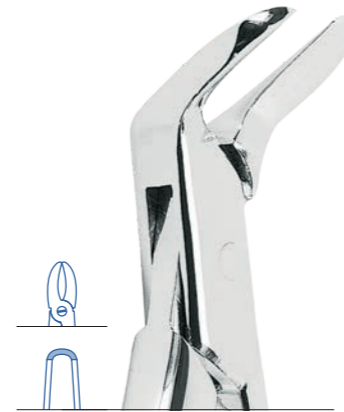

6
17 cm
0120-6
pinza para separar



10S
18 cm
0120-10S
molares superiores



16
17 cm
0120-16
molares inferiores



17
18 cm
0120-17
molares inferiores

Fórceps de extracción - forma AMERICANA

sin perfil de retención



18L Harris
18 cm
0120-18L
molares superiores
izquierdos



18R Harris
18 cm
0120-18R
molares superiores
derechos



23
18 cm
0120-23
molares inferiores



53R
19 cm
0120-53R
molares superiores
derechos



53L
19 cm
0120-53L
molares superiores
izquierdos



65
19 cm
0120-65
incisivos y raíces
superiores



69 Tomes
18 cm
0120-69
raíces superiores
e inferiores



88L Nevius
18 cm
0120-88L
molares superiores
izquierdos



88R Nevius
18 cm
0120-88R
molares superiores
derechos



101 Hull
16 cm
0120-101
dientes de leche

Fórceps de extracción - forma AMERICANA

sin perfil de retención



150 Cryer
18 cm
0120-150
incisivos superiores,
premolares, raíces



150S Cryer
16 cm
0120-150S
dientes superiores
(para niños)



151 Cryer
17 cm
0120-151
incisivos inferiores,
premolares, raíces



151S Cryer
15 cm
0120-151S
dientes inferiores
(para niños)



222
18 cm
0120-222
muelas del juicio
inferiores

Fórceps de extracción - forma AMERICANA - AsaLady

sin perfil de retención



5 Physick
16 cm
W0121-5
muelas del juicio
inferiores



6
16 cm
W0121-6
pinza para separar



10S
17 cm
W0121-10S
molares superiores



16
16 cm
W0121-16
molares inferiores



17
16 cm
W0121-17
molares inferiores

W0121-5

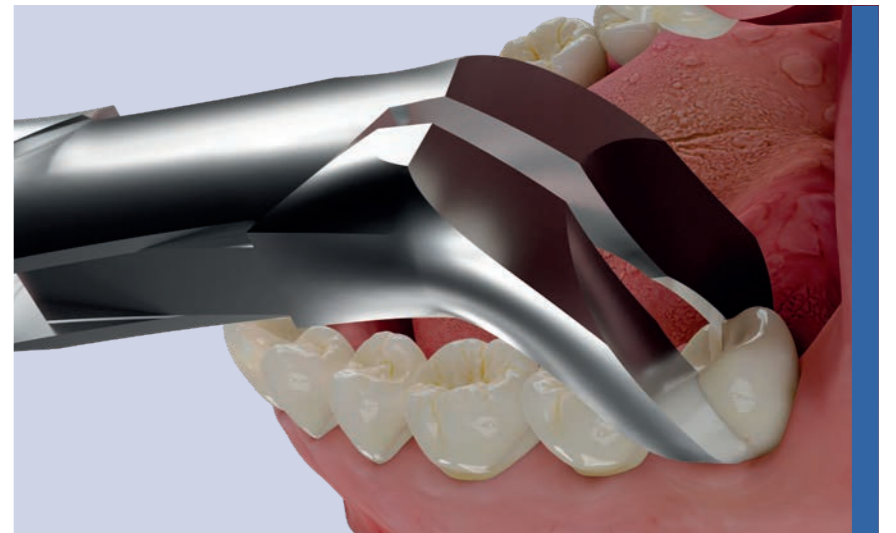

Fórceps de extracción - forma AMERICANA - AsaLady

sin perfil de retención

Fórceps de extracción - forma AMERICANA - AsaLady

sin perfil de retención



18L Harris
16 cm
W0121-18L
molares superiores
izquierdos

AsaLady



18R Harris
16 cm
W0121-18R
molares superiores
derechos

AsaLady



23
16 cm
W0121-23
molares inferiores

AsaLady



53R
17 cm
W0121-53R
molares superiores
derechos

AsaLady



53L
17 cm
W0121-53L
molares superiores
izquierdos

AsaLady



65
18 cm
W0121-65
incisivos y raíces
superiores

AsaLady



69 Tomes
18 cm
W0121-69
raíces superiores
e inferiores

AsaLady



88L Nevius
17 cm
W0121-88L
molares superiores
izquierdos

AsaLady



88R Nevius
17 cm
W0121-88R
molares superiores
derechos

AsaLady



101 Hull
W0121-101
dientes de leche

AsaLady

Fórceps de extracción - forma AMERICANA - AsaLady

sin perfil de retención

Fórceps de extracción - mango ANATÓMICO

con perfil de retención



AsaLady

150 Cryer
17 cm
W0121-150
incisivos superiores,
premolares, raíces



AsaLady

150S Cryer
W0121-150S
dientes superiores
(para niños)

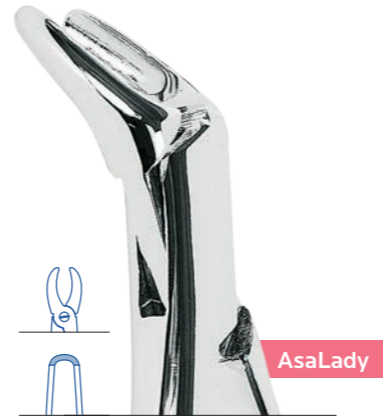

AsaLady

151 Cryer
16 cm
W0121-151
incisivos inferiores,
premolares, raíces



AsaLady

151S Cryer
W0121-151S
dientes inferiores
(para niños)



AsaLady

222
17 cm
W0121-222
muelas del juicio
inferiores



1
17 cm
0130-1
incisivos y caninos
superiores

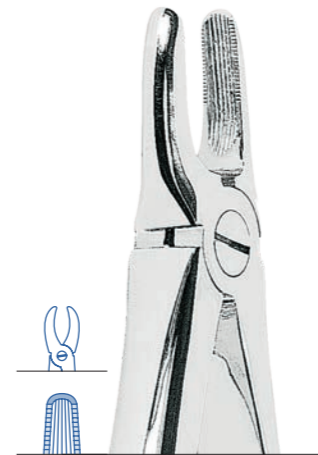

2
17 cm
0130-2
incisivos y caninos
superiores



7
16 cm
0130-7
premolares
superiores



4
16 cm
0130-4
incisivos y caninos
inferiores



13
15 cm
0130-13
premolares inferiores

Fórceps de extracción - mango ANATÓMICO

con perfil de retención

Fórceps de extracción - mango ANATÓMICO

con perfil de retención



17
17 cm
0130-17
molares superiores
derechos



18
17 cm
0130-18
molares superiores
izquierdos

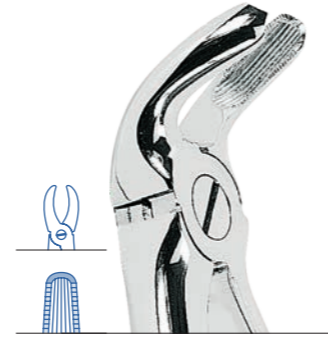

21
17 cm
0130-21
molares inferiores

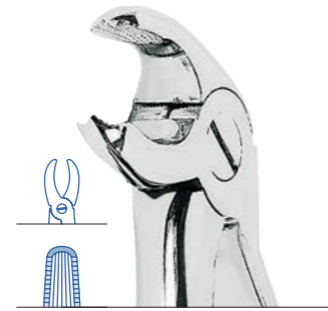

22
15 cm
0130-22
molares inferiores

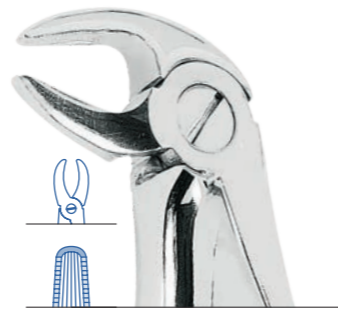

33
15 cm
0130-33
raíces inferiores

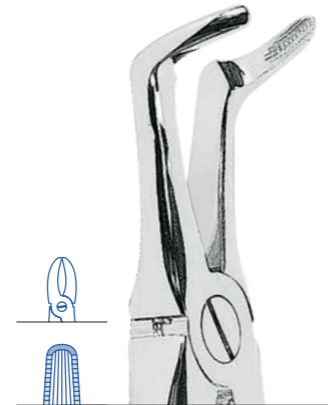

45
18 cm
0130-45
raíces inferiores



51A
18 cm
0130-51A
raíces superiores



67A
18 cm
0130-67A
muelas del juicio
superiores



74
16 cm
0130-74
raíces inferiores

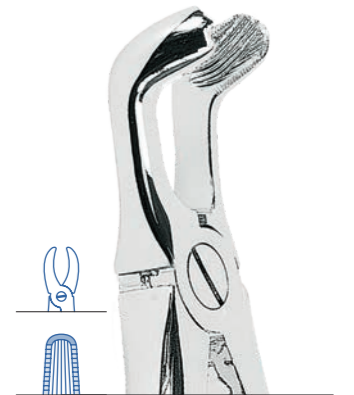

79
17 cm
0130-79
muelas del juicio
inferiores



86C
15 cm
0130-86C
molares inferiores

Fórceps de extracción - mango ANATÓMICO

con perfil de retención



89
17 cm
0130-89
molares superiores
derechos



90
17 cm
0130-90
molares superiores
izquierdos



145
18 cm
0130-145
raíces inferiores



151 1/2
19 cm
0130-151/
raíces superiores



349
18 cm
0130-349
raíces superiores



359
16 cm
0130-359
raíces inferiores

Fórceps de extracción para niños

con perfil de retención



13S
13 cm
0110-13S
premolares inferiores



22S
14 cm
0110-22S
molares inferiores

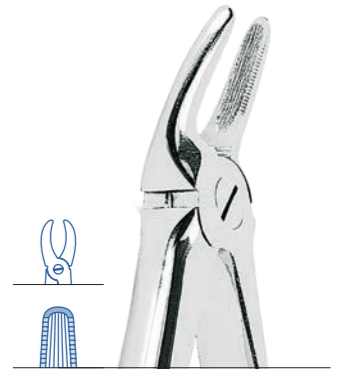

30S
15 cm
0110-30S
incisivos y raíces
superiores



33S
14 cm
0110-33S
raíces inferiores

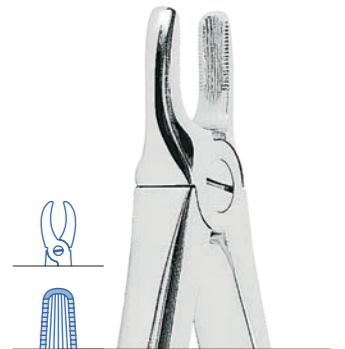

37
15 cm
0110-37
incisivos superiores,
premolares, raíces

Fórceps de extracción para niños

con perfil de retención



S0110

37	0110-37
39	0110-39
39R	0110-39R
39L	0110-39L
51S	0110-51S
13S	0110-13S
30S	0110-30S
33S	0110-33S
22S	0110-22S
38	0110-38



38
14 cm
0110-38
incisivos y caninos inferiores

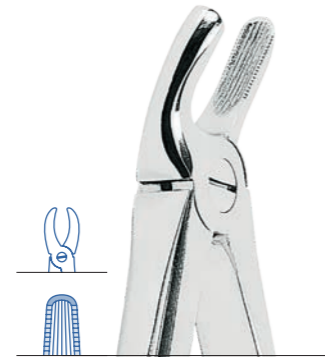

39
15 cm
0110-39
molares superiores



39R
15 cm
0110-39R
molares superiores derechos



39L
15 cm
0110-39L
molares superiores izquierdos



51S
16 cm
0110-51S
raíces superiores

Fórceps de extracción para niños - modelo KLEIN

con perfil de retención



S0112

1	0112-1	5	0112-5
2	0112-2	6	0112-6
3	0112-3	7	0112-7
4	0112-4		



2
13 cm
0112-2
premolares superiores

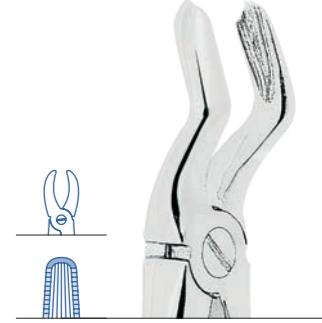

3
13 cm
0112-3
molares superiores



1
12 cm
0112-1
incisivos superiores



4
13 cm
0112-4
raíces superiores



5
11 cm
0112-5
incisivos inferiores



6
11 cm
0112-6
molares inferiores



7
11 cm
0112-7
raíces inferiores

Fórceps para raíces

con perfil de retención



0101-1
 Los fórceps Witzel son instrumentos para extracción extremadamente versátiles que se pueden utilizar tanto para dientes como para raíces. El perfil de retención, combinado con la forma curvada y ahusada de las puntas, permite a estos fórceps trabajar de un modo óptimo en las raíces sin el riesgo de causar roturas.

Fórceps para raíces y fragmentos

sin perfil de retención



0102-1
 Estos fórceps están diseñados para amplificar la sensibilidad y garantizar la precisión. La empuñadura típica de las tijeras favorece su manejabilidad, mientras que las puntas finas alcanzan las astillas de las raíces incluso en el fondo, agarrándolas firmemente.



1 Witzel
 15 cm
 0101-1
 raíces inferiores



2 Witzel
 15 cm
 0101-2
 raíces superiores



1 Stieglitz
 14 cm
 0102-1
 fragmentos de raíces



2 Stieglitz
 13 cm
 0102-2
 fragmentos de raíces

Pinzas gubias

Pinzas gubias



Luer
15 cm
0103-10



Friedman
14 cm
0103-20



Mini Friedman
12 cm
0103-25



Cleveland 5
16 cm
0103-40



Cleveland-Gardner
16 cm
0103-45



Blumenthal
15 cm
0103-30



45°
Blumenthal
14 cm
0103-31



90°
Blumenthal
14 cm
0103-32



Mead 1A
16 cm
0103-50

Pinzas gubias

doble articulación

Pinza para tejidos

dimensiones reducidas para el acceso a áreas muy limitadas

Elevadores para raíces con mango de acero inoxidable

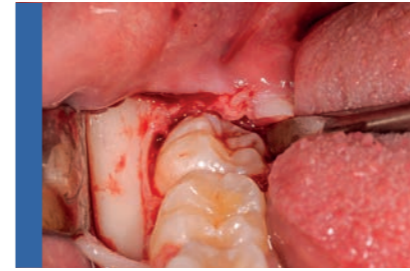

0234-1



Mini-Ruskin
15 cm
0103-70



Beyer
17 cm
0103-71



Goldman-Fox
10 cm
0103-60



1 Hylin
0234-1



2 Hylin
0234-2



3 Hylin
0234-3



4 Hylin
0234-4

Elevadores para raíces con mango de acero inoxidable



0231-2



Elevadores para raíces con mango de acero inoxidable



1B	0200-1
4B	0200-4
2F	0201-2
3F	0201-3
44	0220-44
45	0220-45

S0200-6



Elevadores para raíces con mango de acero inoxidable



Elevadores para raíces con mango de acero inoxidable



S0200-10

2B	0200-2
3B	0200-3
4B	0200-4
2F	0201-2
3F	0201-3
1	0291-1
2	0291-2
3	0291-3
320	0202-320
321	0202-321



Elevadores para raíces con mango de acero inoxidable

con puntas helicoidales

Elevadores para raíces con mango de acero inoxidable

con puntas helicoidales



1K	0244-1
2K	0244-2
3K	0244-3
4K	0244-4
5K	0244-5
6K	0244-6

S0244-6



Elevadores para raíces con mango de acero inoxidable



Elevadores para raíces con mango de acero inoxidable



Elevadores para raíces con mango de acero inoxidable



Elevadores para raíces con mango de acero inoxidable



Elevadores para raíces con mango de acero inoxidable



Elevadores para raíces con mango de acero inoxidable

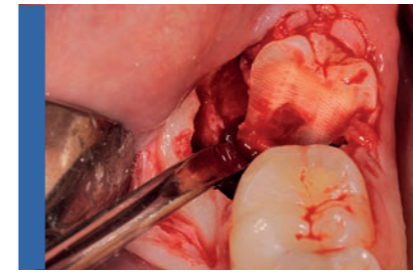

0229-1F
Casi todas las muelas de juicio inferiores incluidas pueden extraerse con este elevador. Insertándolo desde arriba en el espacio creado por una resección ósea, el elevador de Friedman consigue mover el diente hacia arriba y hacia atrás. En la imagen se puede ver el elevador de Friedman y un espejo en acción sobre un fragmento de un tercer molar.

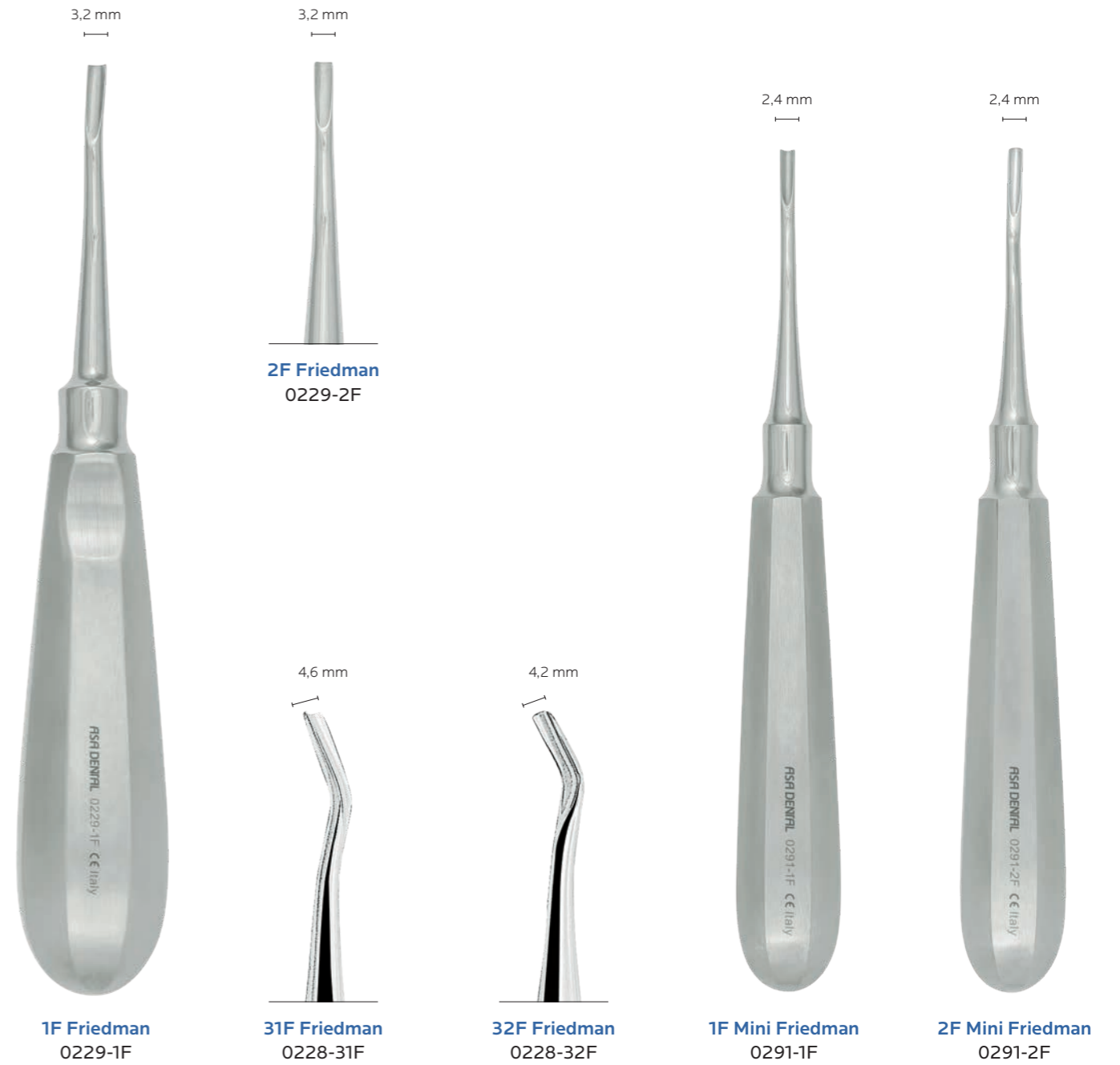

Elevadores para raíces con mango de acero inoxidable



Elevadores para raíces con mango de acero inoxidable ANATÓMICO

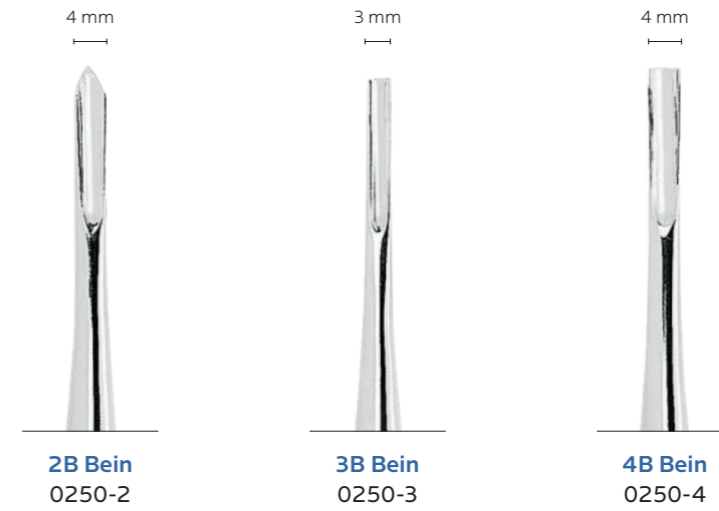

Elevadores para raíces con mango de acero inoxidable ANATÓMICO

Elevadores para raíces con mango de acero inoxidable



Elevadores para raíces con mango de acero inoxidable



1LW Winter
0204-1L



11LW Winter
0204-11L



11RW Winter
0204-11R



12LW Winter
0204-12L



12RW Winter
0204-12R



1RW Winter
0204-1R



14LW Winter
0204-14L



14RW Winter
0204-14R

Elevadores para raíces con mango de acero inoxidable



24 Pott
0203-24

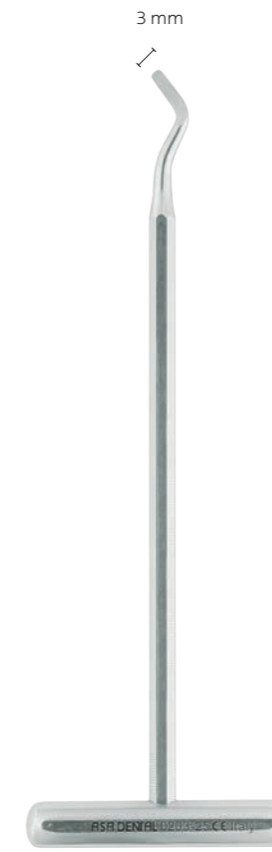

25 Pott
0203-25



1LC Lecluse
0203-1

Minielevadores para fragmentos de raíces con mango de acero inoxidable



1 Heidbrink
0291-1



2 Heidbrink
0291-2



3 Heidbrink
0291-3

Minielevadores para fragmentos de raíces con mango de acero inoxidable

Sindesmotomos con mango de acero inoxidable



1 Heidbrink 0290-1



2 Heidbrink 0290-2

2,8 mm



1 Warwick-James 0294-1

2 mm



2 Warwick-James 0294-2

2 mm



3 Warwick-James 0294-3



1 Chompret 0295-1



2 Chompret 0295-2



4 Chompret 0295-4



3 Chompret 0295-3



3 Chompret W0298-3

AsaLady

Sindesmotomos



11 cm
0296-M



0
0296-0

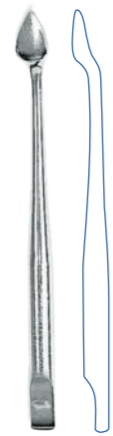

1
0296-1



2
0296-2



3
0296-3



4
0296-4



5
0296-5



6
0296-6



7
0296-7



8
0296-8



9
0296-9

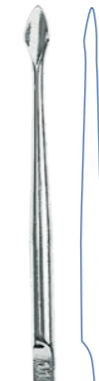

11
0296-11

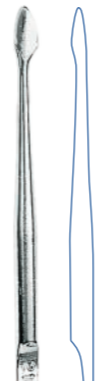

21
0296-21

Sindesmotomos



0296-22
Los sindesmotomos Asa Dental ofrecen la ventaja de una empuñadura ergonómica en la que aplicar, cada vez, la punta más apropiada para resolver el caso en cuestión. Típicamente utilizados de un modo eficaz para preparar el campo a una extracción traumática, muchos de ellos puede utilizarse cómodamente como periostótomo.



22
0296-22



23
0296-23



24
0296-24



25
0296-25



26
0296-26



27
0296-27



28
0296-28



29
0296-29

Disector



PR1857-1
Utilizado inmediatamente después de la incisión del bisturí, este instrumento facilita la incisión del periostio hasta la exposición del tejido óseo.



PR1857-1
Perfection

Periostótomos



1
ML1845-1



2
ML1845-2



3
ML1845-3

Kit de sindesmotomos

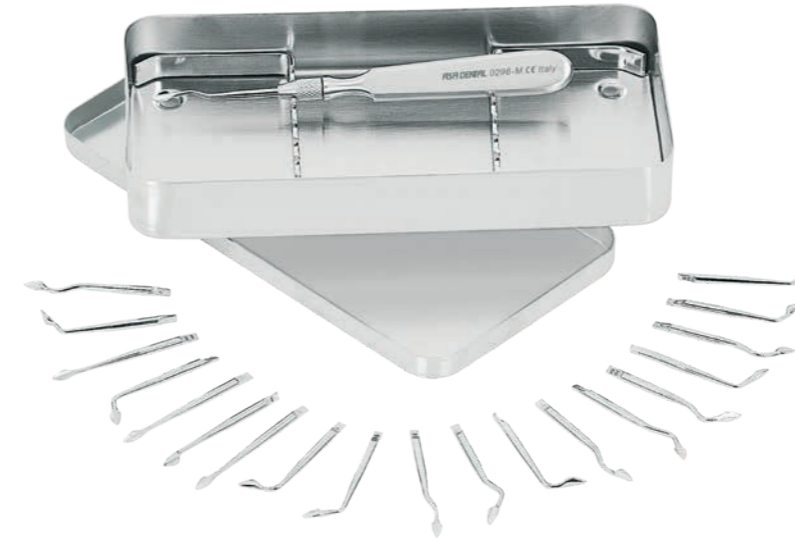

S0296



S0296-1

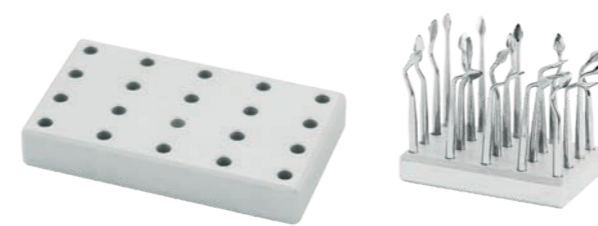

0297-1

	mango para sindesmotomos	0296-M
0	punta sindesmotomo	0296-0
1	punta sindesmotomo	0296-1
2	punta sindesmotomo	0296-2
3	punta sindesmotomo	0296-3
4	punta sindesmotomo	0296-4
5	punta sindesmotomo	0296-5
6	punta sindesmotomo	0296-6
7	punta sindesmotomo	0296-7
8	punta sindesmotomo	0296-8
9	punta sindesmotomo	0296-9
11	punta sindesmotomo	0296-11
21	punta sindesmotomo	0296-21
22	punta sindesmotomo	0296-22
23	punta sindesmotomo	0296-23
24	punta sindesmotomo	0296-24
25	punta sindesmotomo	0296-25
26	punta sindesmotomo	0296-26
27	punta sindesmotomo	0296-27
28	punta sindesmotomo	0296-28
29	punta sindesmotomo	0296-29
	soporte de instrumental	2700-G
	base bandeja	2700-L
	tapa	2700-U

	mango para sindesmotomos	0296-M
0	punta sindesmotomo	0296-0
1	punta sindesmotomo	0296-1
2	punta sindesmotomo	0296-2
3	punta sindesmotomo	0296-3
4	punta sindesmotomo	0296-4
5	punta sindesmotomo	0296-5
6	punta sindesmotomo	0296-6
7	punta sindesmotomo	0296-7
8	punta sindesmotomo	0296-8
9	punta sindesmotomo	0296-9
11	punta sindesmotomo	0296-11
	soporte de instrumental	2700-G
	base bandeja	2700-L
	tapa	2700-U

Portapuntas para sindesmotomos
20 orificios
70x40x12 mm

Kit para cirugía oral y extractiva



Kit cirugía oral
SPR2781-S

	mango para espejos	ML2101
5	espejo doble	22305
CP-15	sonda milimétrica periodontal	0702L-15
5	mango para bisturí y hoja	0350-5
	disector	PR1857-1
PR3	elevador periostótomo Prichard	MV1851-PR3
	Pinza para cirugía	PR0625-2
23	elevador Seldin	1855-23
	retractor Farabeuf	2616-1
	elevadores para raíces Friedman	0229-2F
	elevadores para raíces Friedman	0229-1F
	elevadores para raíces Mini Friedman	0291-1F
	elevadores para raíces Mini Friedman	0291-2F
85	cureta cortante Lucas	ML2001-85
87	cureta cortante Lucas	ML2001-87
88	cureta cortante Lucas	ML2001-88
2R/2L	instrumento periodontal	ML1806-2RL
4R/4L	instrumento periodontal	ML1806-4RL
	portaagujas Castroviejo	PR0460-15TC
2TC	tijeras para encías	0309-2TC
	caja portainstrumentos	2780-1B

33	fórceps de extracción	0100-33
51A	fórceps de extracción	0100-51A
67A	fórceps de extracción	0100-67A
79	fórceps de extracción	0100-79
1B	elevador de raíces	0200-1
2F	elevador de raíces	0201-2
3F	elevador de raíces	0201-3
320	elevador de raíces	0202-320
321	elevador de raíces	0202-321

33	fórceps de extracción	0100-33
51A	fórceps de extracción	0100-51A
67A	fórceps de extracción	0100-67A
79	fórceps de extracción	0100-79
1B	elevador de raíces	0200-1
2B	elevador de raíces	0201-2
3B	elevador de raíces	0201-3
	portaagujas	0435-14TC
	portaagujas	0425-16TC



S0100-3



S0100-4

Accesorios

maleta portainstrumentos y alicates



9002

1	maleta	9002
2	inserto con elásticos para 10 instrumentos	9002-2
3	inserto con espacios para 16 instrumentos	9002-3
4	inserto para 6 fórceps de extracción	9002-1

Lubricantes para la protección de los instrumentos en el autoclave

Máxima protección de los instrumentos en el autoclave. Penetra en las articulaciones y lubrica los instrumentos quirúrgicos y dentales antes y después de la esterilización.

Modo de empleo: lubricar antes y después de la esterilización las puntas, las articulaciones y los cierres de los instrumentos



Aceite estéril
40 ml
8002

Lubricante especial para instrumentos dentales y quirúrgicos. Para lubricar las articulaciones de tijeras, fórceps de extracción, pinzas gubias, pinzas hemostáticas, portaagujas, etc. antes y después de la esterilización. No se deseca durante la esterilización. Protege contra la corrosión y otros depósitos y cuida el correcto funcionamiento de los instrumentos



Silicona
40 ml
8010

CIRUGÍA IMPLANTARIA

MADE IN ITALY

LA RECUPERACIÓN DEL ELEMENTO DENTAL A TRAVÉS DE LA CIRUGÍA

La última década ha sido testigo del auge de la cirugía implantaria como práctica clínica utilizada por los dentistas para mejorar la calidad de vida de sus pacientes. Aunque la implantología puede ser útil como una técnica alternativa a otras opciones de tratamiento más convencionales, hay casos en los que es una opción obligatoria para resolver problemas funcionales, anatómicos o estéticos que surgen de la pérdida de uno o más dientes. Asa Dental ha desarrollado una serie de instrumentos altamente funcionales y fáciles de usar que ayudan a los dentistas cualificados a resolver eficazmente incluso los casos más complejos, para garantizar a los pacientes todos los beneficios que ofrece la terapia implantaria, incluyendo una alta estabilidad, la preservación de la cresta alveolar y durabilidad. Nuestra capacidad de diseño y producción nos ha permitido establecer colaboraciones fructíferas con los mejores expertos del sector para formular una propuesta educativa de alto nivel orientada al crecimiento profesional del especialista.

- E4 Tijeras
- E5 Portaagujas
- E7 Bisturís
- E10 Retractores
- E13 Instrumentos para el seno maxilar
- E16 Martillos para cirugía
- E16 Cinceles quirúrgicos
- E18 Osteótomos
- E21 Instrumentos para hueso y accesorios
- E32 Sondas milimétricas
- E32 Medidor de profundidad
- E33 Cánulas de aspiración
- E33 Calibres
- E34 Fresas
- E35 Compactadores de hueso
- E35 Pinzas
- E38 Kit

Mangos

PUNTA SIMPLE

Asa60
(acero inoxidable)
ø 6,0 mm



Leonardo ML
(acero inoxidable)
ø 7,0 mm



Perfection
(acero inoxidable)
ø 8,0 mm



● Magic Color MC
(núcleo de aluminio y
plástico antideslizante)
ø 8,0 / 10,5 mm



PUNTA DOBLE

Asa60
(acero inoxidable)
ø 6,0 mm



Asa Light MV
(acero inoxidable, hueco)
ø 8,0 mm



Leonardo ML
(acero inoxidable)
ø 7,0 mm



Perfection
(acero inoxidable)
ø 8,0 mm



Octagonal
(acero inoxidable)
ø 5,5 mm



● Magic Color MC
(núcleo de aluminio y
plástico antideslizante)
ø 8,0 / 10,5 mm



instrumento estándar

instrumento con insertos de carburo de tungsteno (TC)

Cómo utilizar la información

- CP-12 → modelo + nombre científico
- MC0702-12 → código Asa Dental
- Magic Color MC → mango

AsaLady

productos ergonómicos diseñados específicamente para las manos femeninas:

- mangos más pequeños y ligeros
- anillos de dedo más pequeños
- dimensiones reducidas
- códigos con prefijos "W" o "SW"

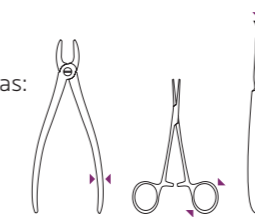

*
estos productos no son
fabricados por Asa Dental
y se comercializan
con la marca del fabricante

Tijeras para encías



1 Goldman-Fox
recta
una hoja dentada
13 cm
0304-1



2 Goldman-Fox
curva
una hoja dentada
13 cm
0304-2



1TC Kelly
recta
16 cm
0309-1TC



2TC Kelly
curva
16 cm
0309-2TC



1 Metzenbaum-Delikat
recta
14,5 cm
0322-1



2 Metzenbaum-Delikat
curva
14,5 cm
0322-2

tijeras para separar

Portaagujas



TC Mathieu
14 cm
0435-14TC



TC Mathieu
17 cm
0435-17TC



TC Lichtenberg
17 cm
0437-17TC



TC Castroviejo
14 cm
0445-14TC



TC Castroviejo
14 cm
0446-14TC



TC Castroviejo
14 cm / 60°
0448-14TC

Portaagujas



PR0460-15TC
 PORTAAGUJAS CASTROVIEJO CON PUNTAS CURVAS
 Facilita al máximo las operaciones de sutura.

Mangos para bisturí



TC Castroviejo
 con puntas curvas
 15,5 cm
 PR0460-15TC



TC Micro-Barraquer
 18 cm
 0450-18TC



TC Micro-Barraquer
 con puntas curvas
 18 cm
 0451-18TC



3
 13 cm
 0350-3



3
 12 cm
 W0349-3

AsaLady



3G
 13 cm
 0350-3G



8
 13 cm
 0350-8



7
 16 cm
 0350-7

Mangos para bisturí *

Hojas para bisturí *

Microhojas *

Bisturí de hoja orientable

Alicate quitahojas bisturí

100 ud (estériles) / paquete

25 ud (estériles) / paquete



5
14,5 cm
0350-5

5A
14,5 cm
0350-5A



12D
de doble filo
0351-12D

15C
0351-15C

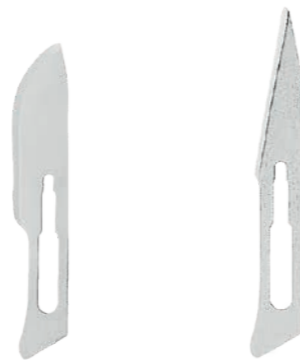

10
0351-10

11
0351-11



12
0351-12

15
0351-15



13,5 cm
0365-1



4
0366-4



7
0366-7



16 cm
0335-1

16,5 cm
0352



S0352
set compuesto por 0352 alicate quitahojas +
0335-1 mango para bisturí de hoja orientable

Bisturí desechable *

10 ud / paquete



0371-11



0371-10



0371-12



0371-15

Retradores

retractor labial



23,5 cm
2628-1

retractor de apertura



25,5 cm
2628-2

Retradores



20 cm
2627

retractores para labios



Sternberg
14 cm
2602-1



Orringer medium
11 x 8 cm
2609-2

Retradores

retractor para mejillas

retractores para espina nasal

Instrumentos para la elevación del seno maxilar



University of Minnesota
14 cm
2604



Middeldorpf
21,5 cm
2620-1



21 cm
2625-1



21 cm
2626-1



1
MV1856-1
Asa Light MV

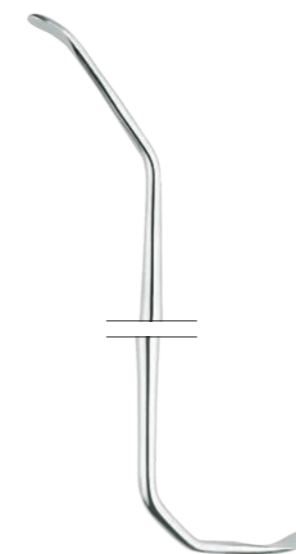

2
MV1856-2
Asa Light MV



3
MV1856-3
Asa Light MV



4
MV1856-4
Asa Light MV



5
MV1856-5
Asa Light MV

Instrumentos para la elevación del seno maxilar



6
MV1856-6
Asa Light MV

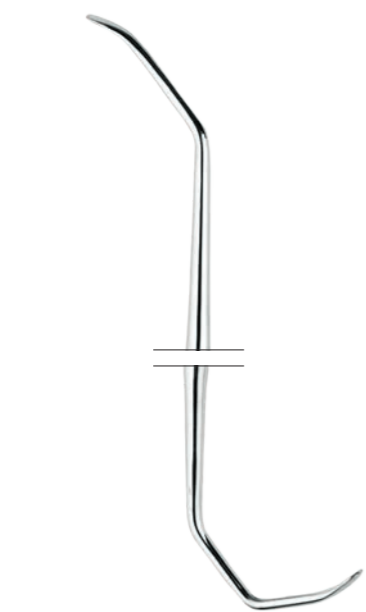

7
MV1856-7
Asa Light MV

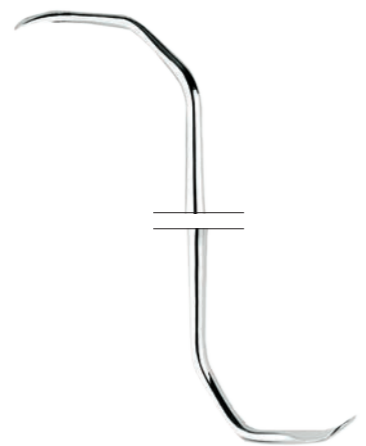

8
MV1856-8
Asa Light MV



1
PR1859-1
Perfection



2
PR1859-2
Perfection



1
MV1855-1
Asa Light MV



2
MV1855-2
Asa Light MV

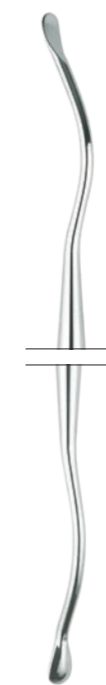

4
MV1855-4
Asa Light MV

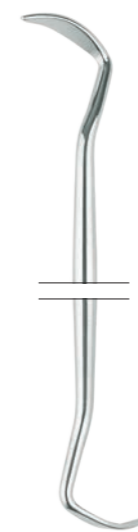

3
MV1855-3
Asa Light MV

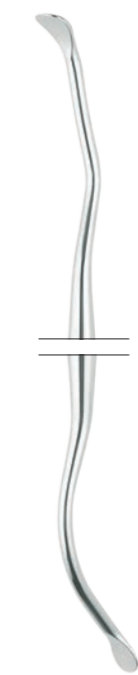

5
MV1855-5
Asa Light MV



6
MV1855-6
Asa Light MV

Martillos para cirugía

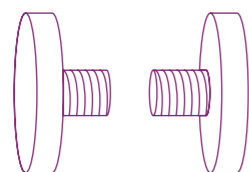

1881-R
dos piezas de insertos de recambio de teflón autoclavable máx 120°



Partsch
19 cm
1880
con plomo



Mead
19,5 cm
1881

Escalpelos Freer corte sencillo



1 Freer
1839-1



2 Freer
1839-2



3 Freer
1839-3

Escalpelos graduados



1 recto
1840-1

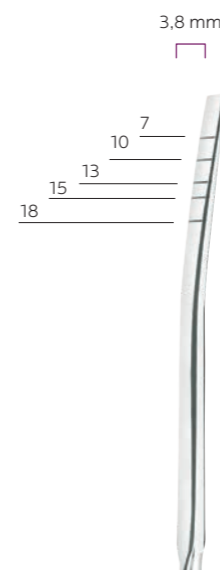

2 curvo
1840-2



3 recto
1840-3



4 curvo
1840-4

1840-1

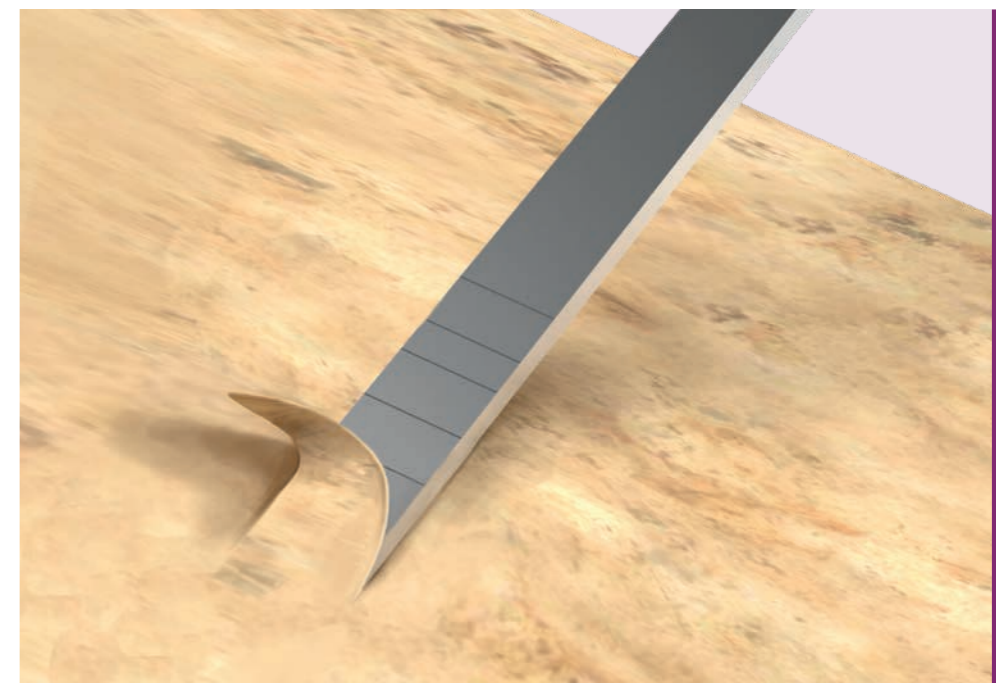

Osteótomos

Osteótomos

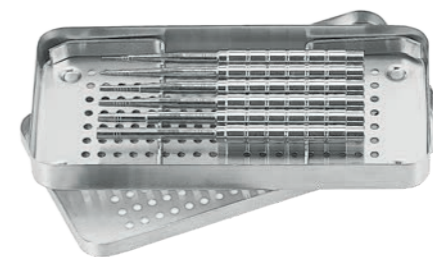

1 · 2 · 3 · 4 · 5 · 6
S0495-6
set de 6
con bandeja S2702



CÓNCAVO

Ø 3 mm



165 mm
0498-1B3



CÓNCAVO

Ø 3,3 mm



165 mm
0498-1B33

Ø 4 mm



165 mm
0498-1B4

Ø 5 mm



165 mm
0498-1B5



CÓNCAVO

Ø 3 mm



165 mm
0498-2C3



CÓNCAVO

Ø 3,3 mm



165 mm
0498-2C33

Ø 4 mm



165 mm
0498-2C4

Ø 5 mm



165 mm
0498-2C5



ANGULAR

Ø 3 mm



165 mm
0498-30B3

Ø 3,3 mm



165 mm
0498-30B33

Ø 4 mm



165 mm
0498-30B4

Ø 5 mm



165 mm
0498-30B5

osteótomos
anulares con
stop



PLANO

Ø 3 mm



120 mm
0498-PF3

Ø 3,3 mm



120 mm
0498-PF33

Ø 4 mm



120 mm
0498-PF4

Ø 5 mm



120 mm
0498-PF5

CÓNCAVO · Ø 1,5 mm

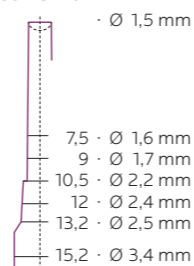

155 mm
0495-1

CÓNCAVO · Ø 1,8 mm

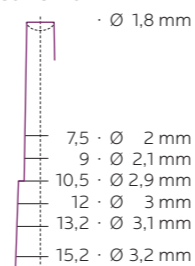

155 mm
0495-2

CÓNCAVO · Ø 2,9 mm

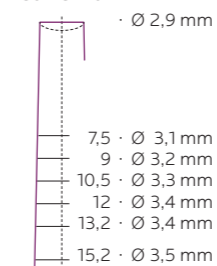

155 mm
0495-3

CÓNCAVO · Ø 3,1 mm

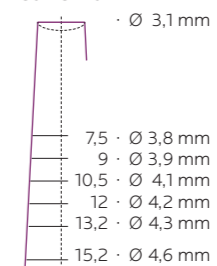

155 mm
0495-4

CÓNCAVO · Ø 4,1 mm

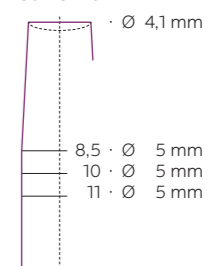

155 mm
0495-5

CÓNCAVO · Ø 5,5 mm

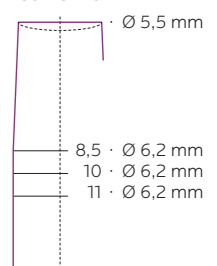

155 mm
0495-6

Osteótomos

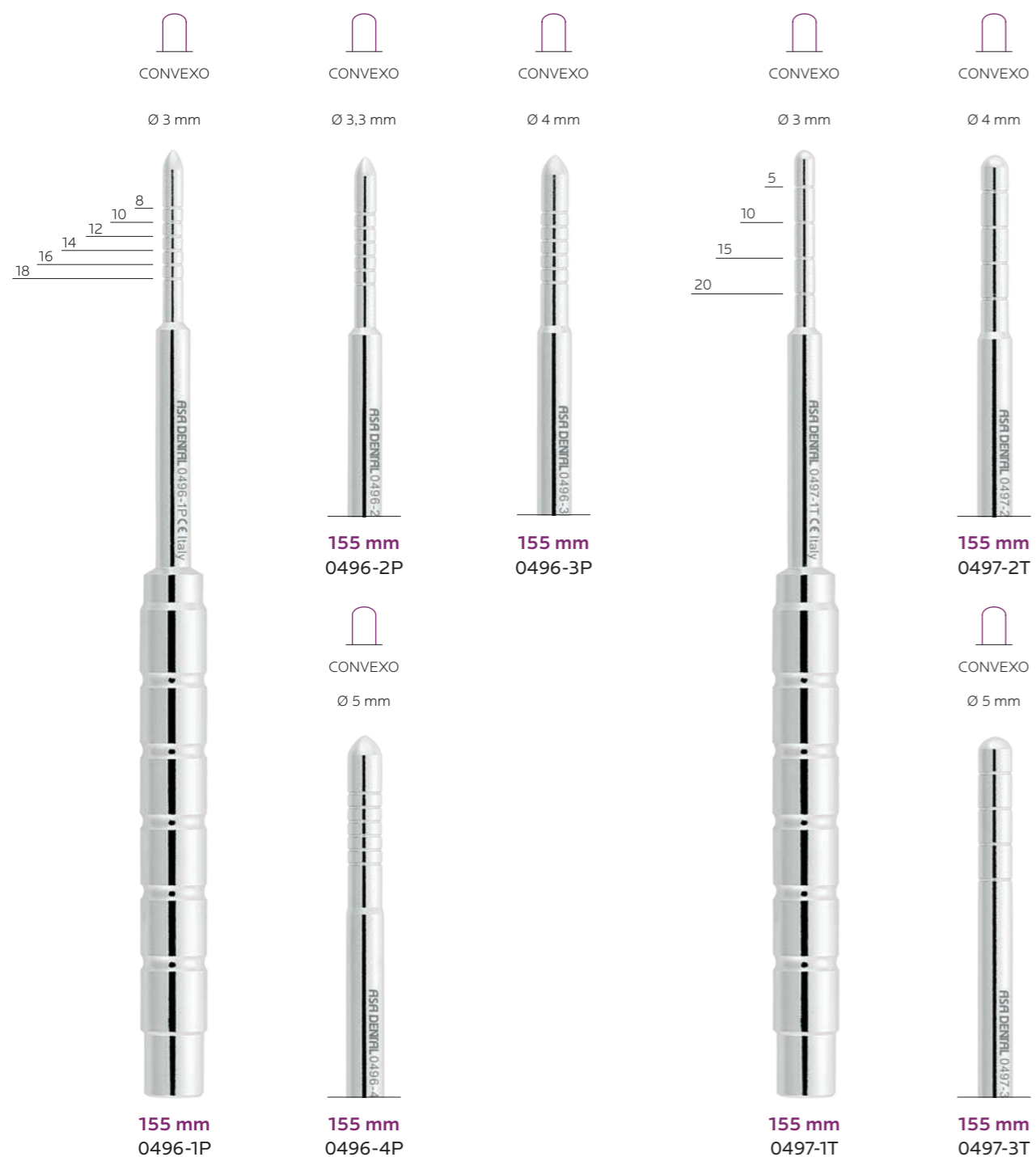

Limas para alveolotomía

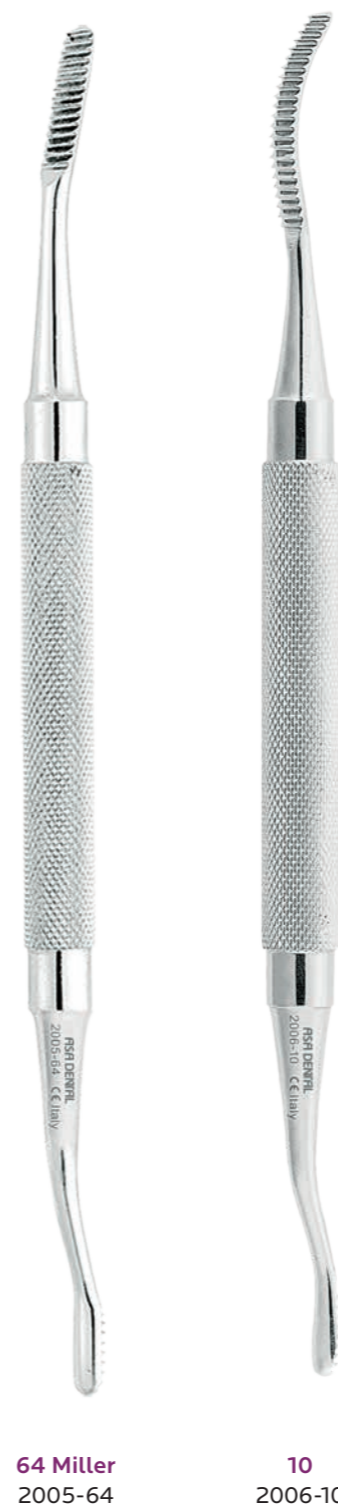

Curetas cortantes

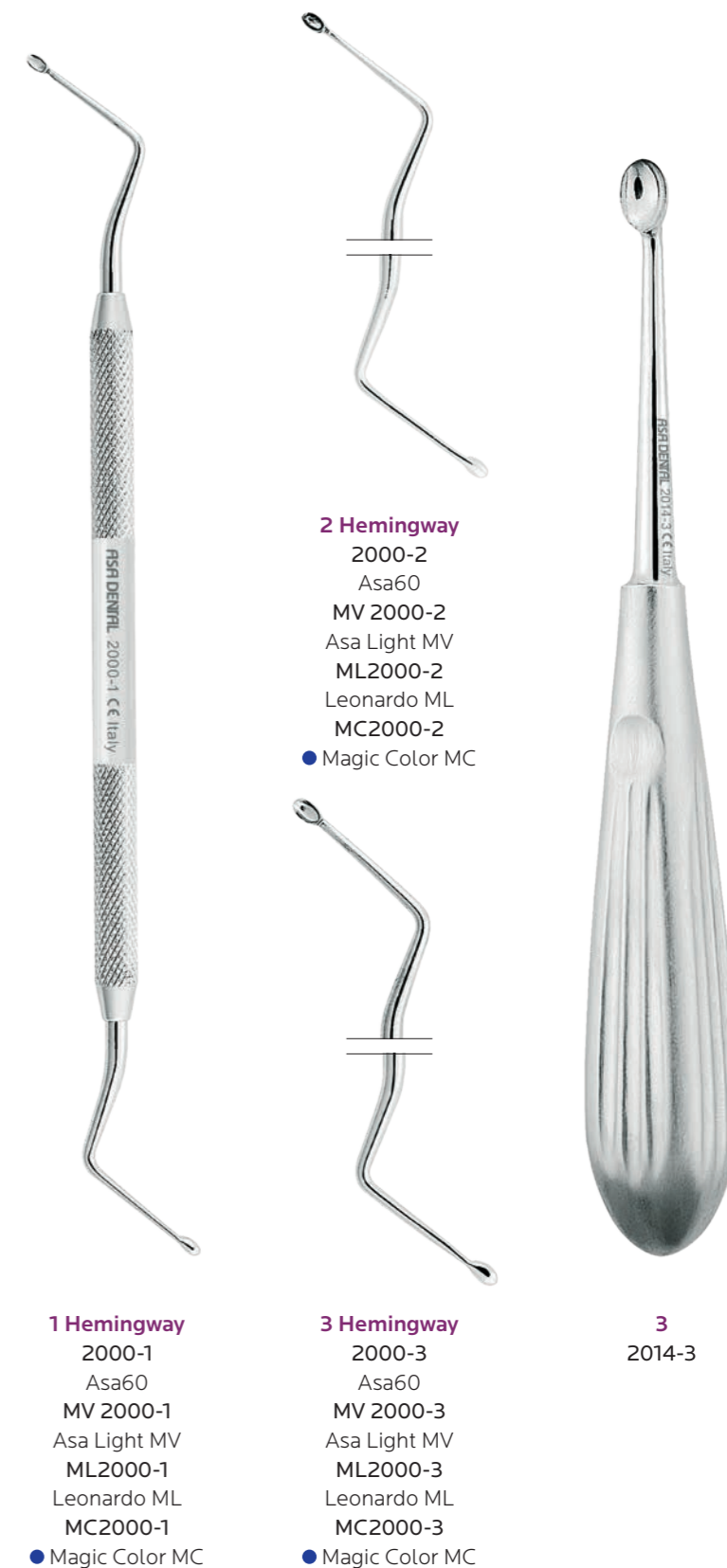

Disector

Elevadores periostótomos

Elevadores periostótomos

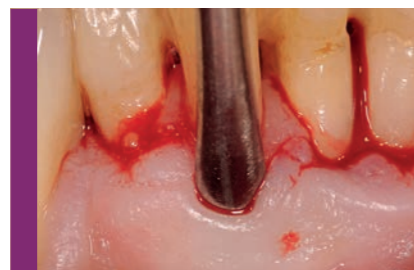

PR1850-M
ELEVADOR PERIOSTÓTOMO
CON PUNTA REDONDEADA
Y PUNTA LANCEOLADA
Permite una eficaz liberación incluso
en los márgenes de las encías más
reducidos y festoneados.



1
PR1857-1
Perfection



3 mm
PUNTA LANCEOLADA

3 mm
PUNTA REDONDEADA

Buser
PR1850-M
Perfection



Beale
5114-1
Octagonal



GF Goldman-Fox
MV1850-GF
Asa Light MV



9A Allen
MV1850-9A
Asa Light MV



M7 Molt
MV1850-M7
Asa Light MV

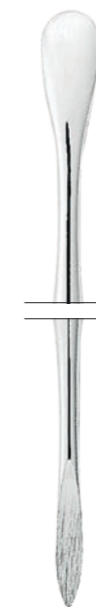

M9 Molt
MV1850-M9
Asa Light MV



M8 Molt
MV1850-M8
Asa Light MV



2 Hourigan
MV1851-2
Asa Light MV



PR3 Prichard
MV1851-PR3
Asa Light MV

Elevadores periostótomos



PR1850-1
ELEVADOR DE PAPILA
Permite la liberación y
levantamiento atraumático
de la papila gingival en las
técnicas de conservación
de la papila.

2 mm

2,5 mm

Elevadores periostótomos



Parsch
14,5 cm
1849-1
Asa60

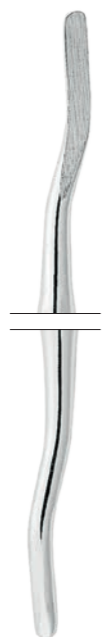

1 Hopkins
MV1852-1
Asa Light MV

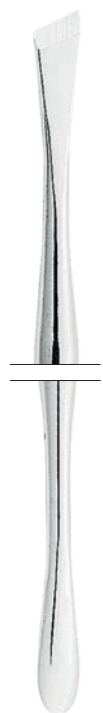

3 Mead
MV1854-3
Asa Light MV

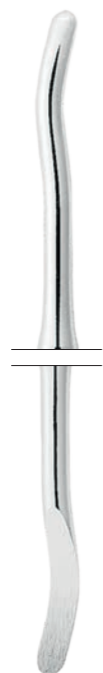

2 Hopkins
MV1852-2
Asa Light MV

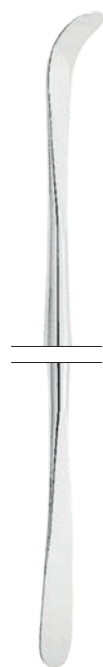

15 Freer
MV1853-15
Asa Light MV

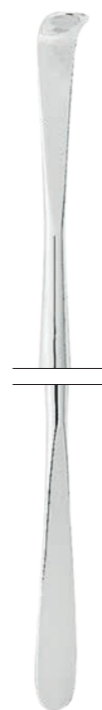

16 Freer
MV1853-16
Asa Light MV



17 cm
PR1850-1
Perfection



22 Seldin
retractor
1855-22



23 Seldin
retractor
1855-23



König
15,5 cm
1858-1



Williger
17 cm
1856-1



Williger
16 cm
1856-2



Williger
16 cm
1857-1



Williger
13 cm
1857-2

Mucotomos

3 mm



recto
1844-3

4 mm



recto
1844-4

5 mm



recto
1844-5

6 mm



recto
1844-6

3 mm



curvo
1844-3C

4 mm



curvo
1844-4C

5 mm



curvo
1844-5C

6 mm



curvo
1844-6C

Inyectores para hueso

Ø 2,5 mm



16 cm
0490-1

Ø 4,5 mm



16 cm
0490-2

Molino para hueso



17 cm
1846

Raspadores de hueso

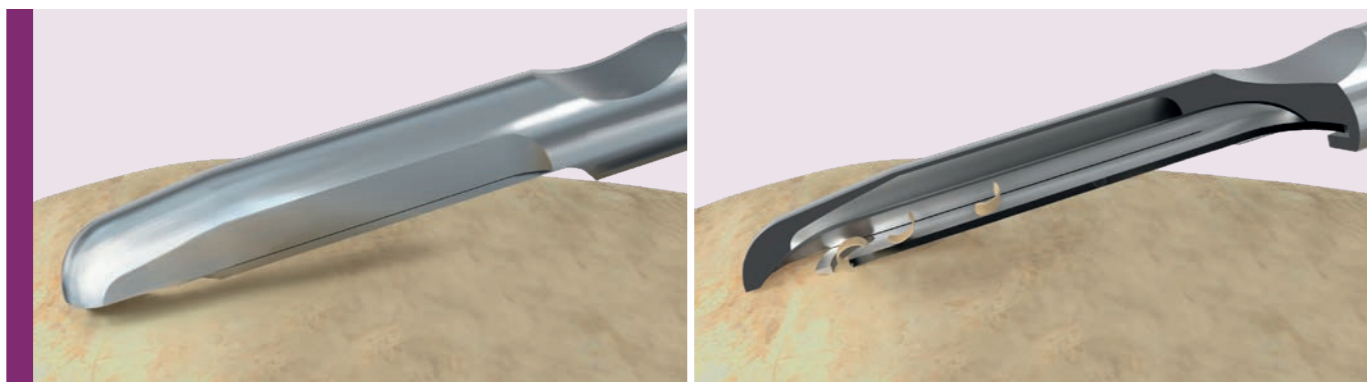

0494-1



recto
15 cm
0494-1
hoja incluida



recto
0494-1R
hoja para
0494-1



curvo
15 cm
0494-2
hoja incluida



recto
0494-2R
hoja para
0494-2

Periostótomos



1
ML1845-1
Leonardo ML

2
ML1845-2
Leonardo ML

3
ML1845-3
Leonardo ML



MV1231-1
Asa Light MV

Aplicador para hueso

Pinza para tejidos
dimensiones reducidas para el acceso a áreas muy limitadas



Goldman-Fox
10 cm
0103-60

Pinzas gubias

Espesímetro para hueso

Posicionador de membranas



Luer
15 cm
0103-10

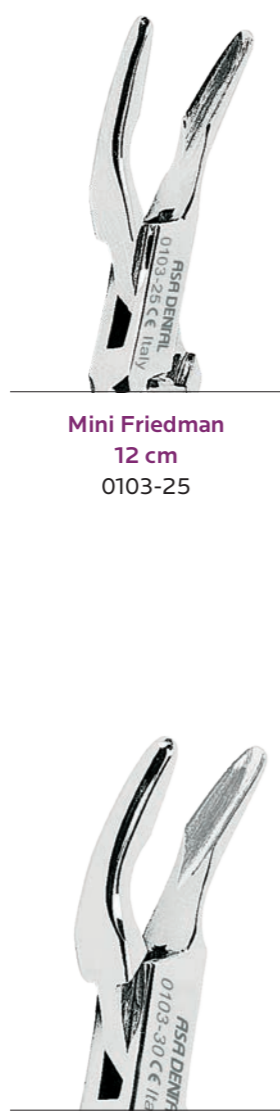

Mini Friedman
12 cm
0103-25



Blumenthal
15 cm
0103-30



Blumenthal
14,5 cm
0103-31

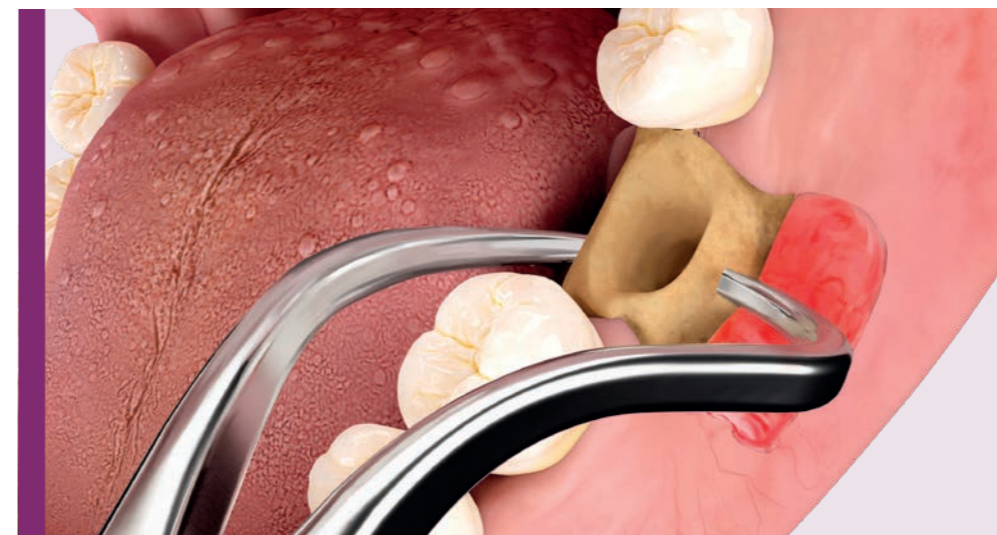

0491-2



17,5 cm
0491-1



15,5 cm
0491-2



Buser
MV1883
Asa Light MV

Mortero para hueso



h. 3 cm
1030-4

Sondas milimétricas



CP-11
0702L-11
Asa60



CP-12
0702L-12
Asa60
MC0702-12
● Magic Color MC



CP-12S
0702L-12S
Asa60

Medidor de profundidad



ML0804-1

Cánulas de aspiración
filtros para hueso

cánula aspirativa
filtro de recuperación de
hueso autoclavable



16,5 cm
0493-1

Filtro de recambio
de malla media
para 0493-1



2,7 cm
0493-2



filtro de acero para hueso
para conectar a la cánula
aspirativa desechable



0493-5

Calibre

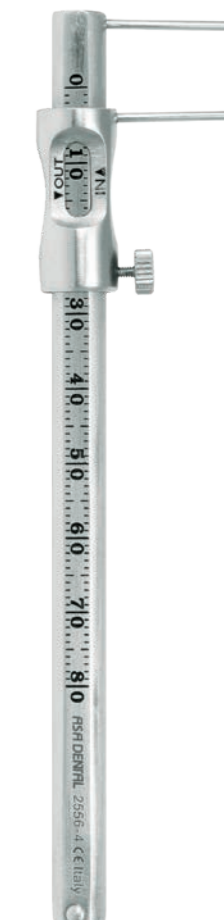

2556-4

Fresas trápamo Trephine con puntas milimetradas *

Ø interno 2,8 mm



1841-1

Ø interno 5,0 mm



1841-2

Ø interno 7,0 mm



1841-3

Ø interno 10,0 mm



1841-4

Portafresas

aluminio, esterilizable en autoclave de vapor saturado

con borde 24 orificios CA (grandes)



AL2760-2

con borde 24 orificios FG/CA (pequeños/randes)



AL2760-3

48 orificios CA (grandes)



AL2762-2

silicona de color con tapa de plástico

tapa no autoclavable



AL2761-U

autoclavable
silicona no tóxica para uso alimentario

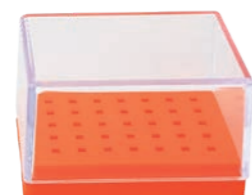

Naranja
S2760-A

autoclavable
silicona no tóxica para uso alimentario

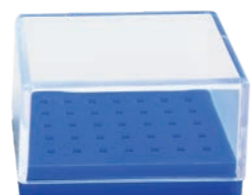

Azul
S2760-C

Compactadores de hueso



1
MV1230-1

2
MV1230-2

Pinzas para marcar bolsas



1 (Crane-Kaplan)
Goldman-Fox
15 cm
0650-1

2 (Crane-Kaplan)
Goldman-Fox
15 cm
0650-2

Pinzas para cirugía

pinzas para sutura

Pinzas para membrana

Pinzas para implantes



1
Adson
12 cm
0620-1



1
Adson 1x2
12 cm
0621-1



1
Semken-Taylor
12,5 cm
0630-1



2
Semken-Taylor
12,5 cm
0630-2



16 cm
PR0625-2



17 cm
PR0625-3



10,5 cm
0660-1



9 cm
0660-2
con puntas de anillo



16,5 cm
0661-1



14,5 cm
0661-2



14,5 cm
0661-3

Instrumentos para cirugía implantaria

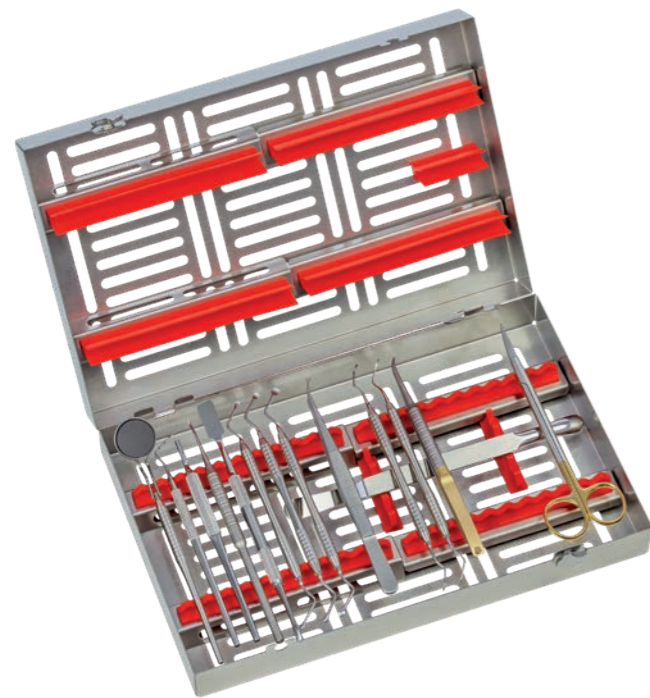

Kit para cirugía implantaria
SPR2781-I

	mango para espejos	ML2101
5	espejo doble	22305
CP-15	sonda milimétrica periodontal	0702L-15
5	mango para bisturí y hoja	0350-5
	disector	PR1857-1
PR3	elevador periostótomo Prichard	MV1851-PR3
23	retractor Seldin	1855-23
85	cureta cortante Lucas	ML2001-85
87	cureta cortante Lucas	ML2001-87
88	cureta cortante Lucas	ML2001-88
	pinza quirúrgica	PR0625-2
2R/2L	instrumento periodontal	ML1806-2RL
4R/4L	instrumento periodontal	ML1806-4RL
	portaagujas Castroviejo	PR0460-15TC
2TC	tijera para encías	0309-2TC
	caja portainstrumentos	2780-1R

Instrumentos para cirugía implantaria



Kit mini elevación del seno
SPR0495

	osteótomo	0495-1
	osteótomo	0495-2
	osteótomo	0495-3
	osteótomo	0495-4
	osteótomo	0495-5
	osteótomo	0495-6
	martillo Mead	1881
	caja portainstrumentos	2770-1R



Kit grande elevación del seno
SPR0496

	instrumento para el seno maxilar	PR1859-1
	instrumento para el seno maxilar	PR1859-2
	aplicador para hueso	MV1231-1
	inyector para hueso	0490-1
2	instrumento para el seno maxilar	MV1856-2
	caja portainstrumentos	2770-3R



288 x 182 x h. 60 mm
S2780-IMP

	mortero para hueso	1030-4
	molino para hueso	1846
3	cucharilla cortante	2014-3
	raspador de hueso recto	0494-1
	inyector para hueso	0490-2
	inyector para hueso	0490-1
1	compactador para hueso	MV1230-1
2	compactador para hueso	MV1230-2

Instrumentos para cirugía implantaria

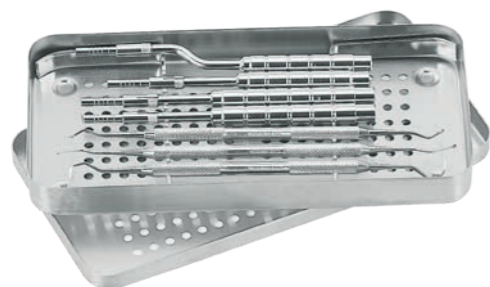

Kit mini elevación del seno
S0498-8

1B4	osteótomo cóncavo	0498-1B4
2C4	osteótomo cóncavo	0498-2C4
30B4	osteótomo angular	0498-30B4
PF4	osteótomo plano	0498-PF4
U15/30	limpiador de sarro Towner-Jacquette	1902-2
1	limpiador de sarro universal Goldman-Fox	1809-1
31/32	curetas Jacquette	1831-32
87	cureta cortante Lucas	2001-87
	bandeja	S2702

Instrumentos para cirugía implantaria

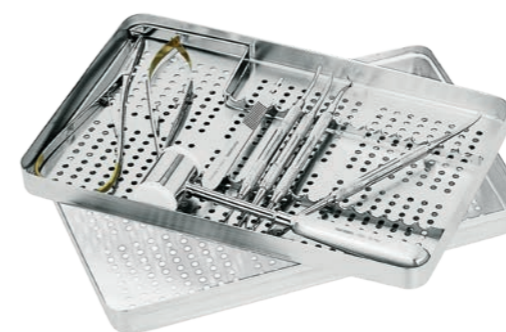

S3003-9

M9	elevador periostótomo Molt	MV1850-M9
PR3	elevador periostótomo Prichard	MV1851-PR3
GF	elevador periostótomo Goldman-Fox	MV1850-GF
15K/16K	bisturí Kirkland	MV1803-D
	martillo Mead	1881
	Portaagujas Castroviejo	0446-14TC
	Portaagujas Mathieu	0435-17TC
3	mango para bisturí	0350-3
	bandeja	S2722-1



kit Goracci
S3001-20

	tijera para encías rectas	0300-1
	pinza para medicación Flagg	0601-1
23/17A	sonda doble	0704-23D2
2	espátula doble para cemento	0903-2
2	espátula Heidemann	1101-2
2	obturador doble	1200-2
1L	obturador doble	1202-1L
2L	obturador doble	1202-2L
1T	obturador Tanner	1211-1T
	aplicador de fondo de cavidades	1301
1/2	instrumento para modelar Hollenback	1500-02
1	cleoide-discoide	1600-1
26	acabador para bordes gingivales	1601-1
27	acabador para bordes gingivales	1601-2
1	excavador doble	1700-1
2	excavador doble	1700-2
3	excavador doble	1700-3
4	excavador doble	1700-4
	mango para espejo	2102-IN
5	espejo plano	2200-5
	bandeja	S2721-2



S3003-11

3	mango para bisturí	0350-3
	retractor Sternberg	2602-1
2	tijeras Goldman-Fox	0304-2
M9	elevador periostótomo Molt	MV1850-M9
PR3	elevador periostótomo Prichard	MV1851-PR3
	portaagujas Crile-Wood	0415-15TC
1	pinza para cirugía Semken-Taylor	0631-1
23	sonda	0700-23
	mango para espejo	2102-IN
5	espejo plano	2200-5
11	hojas para bisturí (100 ud)	0351-11
	bandeja	S2722-1



CONSERVADORA

MADE IN ITALY

MAKE PEOPLE SMILE

Esta es la idea, simple y poderosa, que guía cada una de nuestras decisiones. Cada vez que elegimos los materiales, las tecnologías, las formas y los procesos de producción, nos aseguramos de que ayuden a los profesionales del sector dental a hacer sonreír a la gente en cada rincón del mundo. Nuestros instrumentos para la odontología conservadora son el resultado de un modus operandi bien pensado, preciso y funcional, dirigido por expertos del sector a través de tecnologías avanzadas. Así es como producimos excavadores resistentes, acabadores precisos, bruñidores eficaces, instrumentos para aislamiento innovadores y todos los demás productos que permiten a los médicos garantizar unos resultados estéticamente impecables y funcionalmente superiores.

- F2 Dique Vision
- F4 Clamps para diques
- F8 Instrumentos para diques
- F13 Excavadores
- F18 Instrumentos para esmalte
- F20 Vasos para amalgama
- F20 Portaamalgamas
- F22 Espátulas
- F25 Obturadores
- F36 Instrumentos para modelar
- F39 Instrumentos operativos
- F40 Instrumentos para coronas
- F44 Pinzas hemostáticas
- F45 Tijeras
- F46 Matrices
- F48 Instrumentos para composite



Vision® Shade

dique dental

pack de 60 diques de goma
(color negro, aroma a menta)



VS3045

arco para dique de acero inoxidable
100x150 mm



VV3040-2

bandeja magnética de acero inoxidable



VV2731-6

bandeja magnética de acero inoxidable
con 6 clamps



SVS2731-6

clamps



210

con aletas

ideal para dientes anteriores
VS3051-210



2

con aletas

para premolares inferiores/
superiores
VS3052-2



12A

con aletas, dentado

para molares inferiores derechos/
superiores izquierdos
VS3052-12A



13A

con aletas, dentado

para molares inferiores izquierdos/
anteriores derechos
VS3052-13A



W4

sin aletas

para molares superiores/
inferiores
VS3052-W4



W8

sin aletas

para molares superiores/
inferiores
VS3052-W8

portaclamps de acero inoxidable

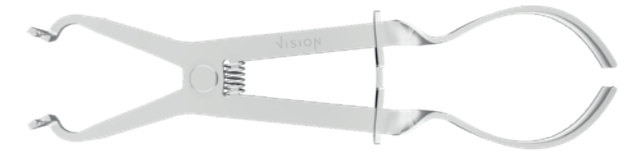

VV3030

pinzas de perforación para diques
de acero inoxidable



VV3033

plantilla de perforación
de acero inoxidable

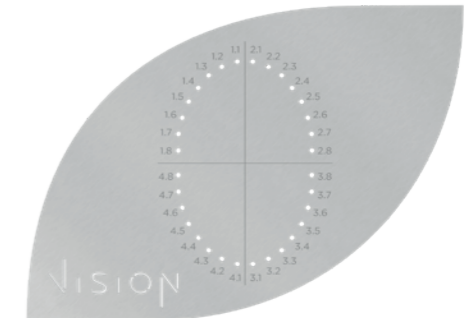

VV3035

rotulador para uso alimentario



VVPEN

kit Vision Shade



SVS3000

Numeración de los dientes

Dientes maxilares	formas
18 17 16	4 W4 8 W8 8A W8A 12A 14 14T W14 14A W14A 26 51 205 202
15 14	0 W0 1 1T W1 2A 2AT W2A 29
13 12 11 21 22 23	9 9T 212 210
24 25	0 W0 1 1T W1 2A 2AT W2A 29
26 27 28	4 W4 8 W8 8A W8A 13A 14 14T W14 14A W14A 26 51
Dientes mandibulares	formas
38 37 36	3 W3 7 W7 8A W8A 13A 14 14T W14 14A W14A
35 34	0 W0 2A 2AT W2A 2 2T W2 29
33 32 31 41 42 43	00 9 9T 212 210
44 45	0 W0 2 2T W2 2A -2AT W2A 29
46 47 48	3 W3 7 W7 12A 14 14T W14 14A W14A

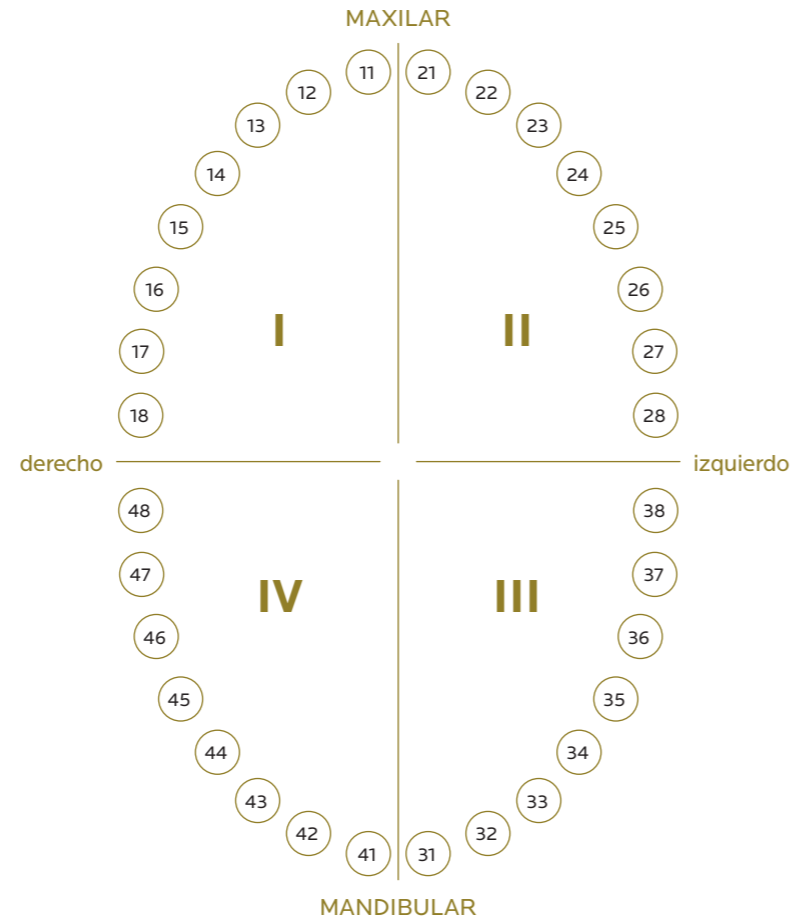

Clasificación

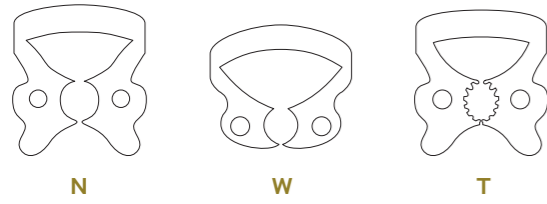

- N** = Standard (clamp con aletas)
- W** = Wingless (clamp sin aletas)
- T** = Tiger (clamp con brazos dentados)

Clamps para diques

ANTERIORES

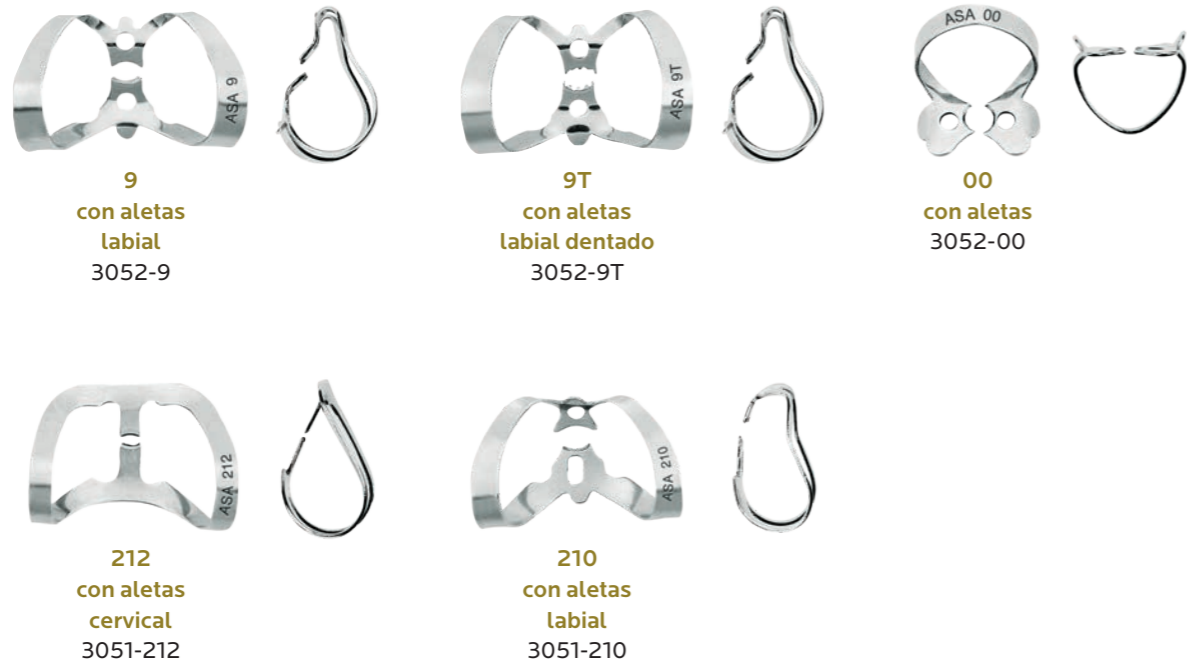

PREMOLARES

para dientes de pequeñas dimensiones, alargados o estrechos



para uso general, con aletas adaptables a las curvaturas de las líneas gingivales



para premolares, con cuello largo



para premolares inferiores versátiles



principalmente para premolares mandibulares

MOLARES

para molares inferiores pequeños



3
con aletas
3052-3



W3
sin aletas
3052-W3



para molares inferiores de forma cuadrada



7
con aletas
3052-7



W7
sin aletas
3052-W7



para raíces de molares



8A
con aletas
3052-8A



W8A
sin aletas
3052-W8A



Para molares redondeados, parcialmente rotos, de tamaño reducido o inclinados



14
con aletas
3052-14



14T
con aletas, dentado
3052-14T



W14
sin aletas
3052-W14



para molares superiores



26
sin aletas
3051-26



51
sin aletas
3051-51

MOLARES

para molares pequeños con cuellos redondeados



4
con aletas
3052-4



W4
sin aletas
3052-W4



para molares superiores de forma redondeada



8
con aletas
3052-8



W8
sin aletas
3052-W8



para molares parcialmente rotos



12A
con aletas, dentado
3052-12A



13A
con aletas, dentado
3052-13A



para molares grandes, parcialmente rotos, de forma irregular o inclinados



14A
con aletas
3052-14A



W14A
sin aletas
3052-W14A



para molares grandes superiores



202
con aletas
3051-202



205
con aletas
3051-205

Instrumentos para diques

AsaLady ergonómicos diseñados específicamente para las manos femeninas:

- mangos más pequeños y ligeros
- anillos de dedo más pequeños
- dimensiones reducidas
- códigos con prefijos "W" o "SW"

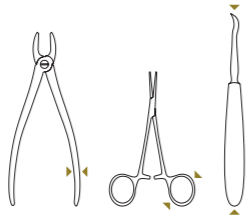

dique de látex
 envasado al vacío
 36 ud / paquete

15x15 cm (6"x 6")
 3045



pinzas de perforación para diques



Ainsworth
 17 cm
 3032



Ainsworth
 17 cm
 W3036



Ivory
 16,2 cm
 3033

Instrumentos para diques



Dique insertado
 sobre molar superior

arco para dique
 acero inoxidable

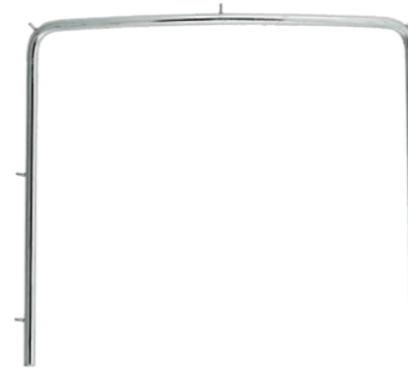

10x10 cm
 3040-1

arco para dique
 plástico
 esterilizable
 compatible con
 examen radiográfico



3041-1

portaclamps



Ivory ligero
 17 cm
 3030



Ivory ligero
 16 cm
 W3035

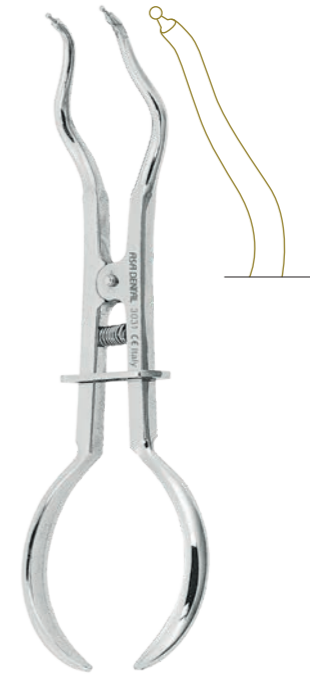

Brewer
 17,5 cm
 3031



Stoke
 17,5 cm
 3034

Kit de instrumentos para diques



S3000

Set de instrumentos para diques fabricado según las indicaciones del Prof. GUIDO GORACCI, titular de la Cátedra de Odontología Conservadora de la Universidad de Roma "LA SAPIENZA"

	arco para dique de acero inoxidable	3040-1
	portaclamps Brewer	3031
	pinzas de perforación para diques Ivory	3033
60	clamp sin aletas para premolares	3050-60
26	clamp sin aletas para molares	3051-26
51	clamp sin aletas para molares	3051-51
29	clamp sin aletas para premolares	3051-29
202	clamp con aletas para molares	3051-202
205	clamp con aletas para molares	3051-205
212	clamp cervical con aletas	3051-212
210	clamp labial con aletas	3051-210
	bandeja portaclamps de acero inoxidable	2731-1
	bandeja de acero inoxidable	2720-L
	tapa de acero inoxidable	2720-U
	sopORTE de instrumental de acero inoxidable	2730-3

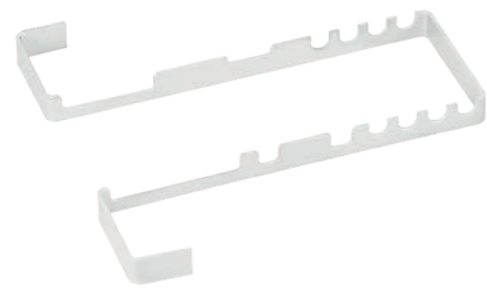

2730-3

sopORTE de instrumental para diques

Kit de instrumentos para diques



S2731-1

bandeja portaclamps de acero inoxidable con 8 clamps

60	clamp sin aletas para premolares	3050-60
26	clamp sin aletas para molares	3051-26
51	clamp sin aletas para molares	3051-51
29	clamp sin aletas para premolares	3051-29
202	clamp con aletas para molares	3051-202
205	clamp con aletas para molares	3051-205
212	clamp cervical con aletas	3051-212
210	clamp labial con aletas	3051-210
	bandeja portaclamps de acero inoxidable	2731-1



S2731-12

bandeja portaclamps de acero inoxidable con 12 clamps

212	clamp cervical con aletas	3051-212
00	clamp con aletas para premolares	3052-00
0	clamp con aletas para premolares	3052-0
1	clamp con aletas para premolares	3052-1
2A	clamp con aletas para premolares	3052-2A
3	clamp con aletas para molares	3052-3
7	clamp con aletas para molares	3052-7
8	clamp con aletas para molares	3052-8
8A	clamp con aletas para raíces de molares	3052-8A
12A	clamp dentado con aletas para molares	3052-12A
13A	clamp dentado con aletas para molares	3052-13A
14	clamp con aletas para molares	3052-14
	bandeja portaclamps de acero inoxidable	2731-1



2731-1

bandeja portaclamps de acero inoxidable (sin clamps)

Mangos

PUNTA SIMPLE

Asa35
(acero inoxidable)
ø 3,5 mm

Asa60
(acero inoxidable)
ø 6,0 mm

Octagonal
(acero inoxidable)
ø 5,5 mm

PUNTA DOBLE

Asa60
(acero inoxidable)
ø 6,0 mm

Asa Light MV
(acero inoxidable, hueco)
ø 8,0 mm

Leonardo ML
(acero inoxidable)
ø 7,0 mm

Octagonal
(acero inoxidable)
ø 5,5 mm

● Alu60
(aluminio)
ø 6,0 mm

● Alu80
(aluminio, hueco)
ø 8,0 mm

● Magic Color MC
(núcleo de aluminio y
plástico antideslizante)
ø 8,0 / 10,5 mm

Cómo utilizar la información

1/2 Wedelstaedt → modelo + nombre científico
MV1604-02 → código Asa Dental
Asa Light MV → mango

AsaLady

productos ergonómicos diseñados específicamente para las manos femeninas:

- mangos más pequeños y ligeros
- anillos de dedo más pequeños
- dimensiones reducidas
- códigos con prefijos "W" o "SW"

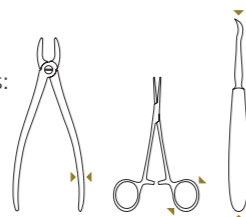

vista desde arriba



vista lateral



Excavadores - cucharas

set de 5

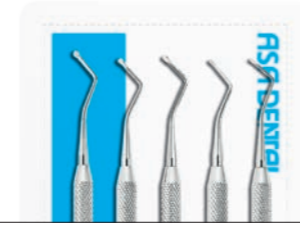

0 · 1 · 2 · 3 · 4
S1700
Asa60
SMV1700
Asa Light MV

0
S1700-0
Asa60

2
S1700-2
Asa60

1
S1700-1
Asa60

3
S1700-3
Asa60

4
S1700-4
Asa60

0,8 mm



0
1700-0
Asa60
MV1700-0
Asa Light MV

1,2 mm

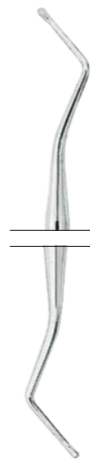

1
1700-1
Asa60
MV1700-1
Asa Light MV
MC1700-1
● Magic Color MC

1,4 mm

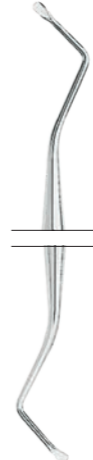

2
1700-2
Asa60
MV1700-2
Asa Light MV
MC1700-2
● Magic Color MC

1,5 mm

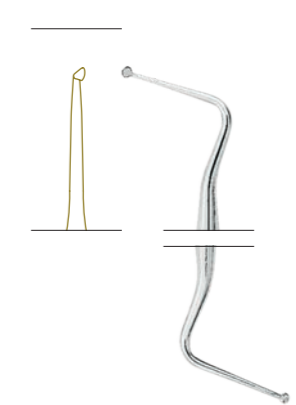

1
1701-1
Asa60
MV1701-1
Asa Light MV

1,6 mm

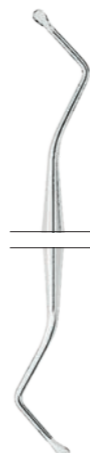

3
1700-3
Asa60
MV1700-3
Asa Light MV
MC1700-3
● Magic Color MC

2 mm

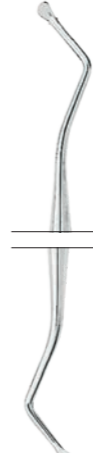

4
1700-4
Asa60
MV1700-4
Asa Light MV

2 mm

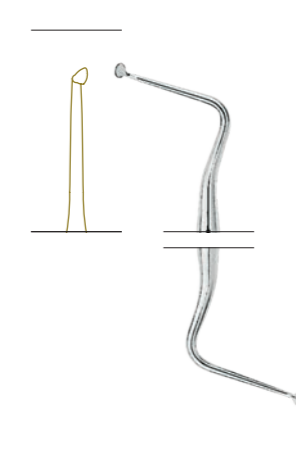

2
1701-2
Asa60
MV1701-2
Asa Light MV

Excavadores - cucharas

Excavadores - cucharas ovaladas

Excavadores - ASH

1,2 mm



6
1702-6
Asa60
MV1702-6
Asa Light MV

1,5 mm



14
1703-14
Asa60
MV1703-14
Asa Light MV
MC1703-14
● Magic Color MC

2,2 mm



19
1706-19
Asa60
MV1706-19
Asa Light MV

1,2 mm

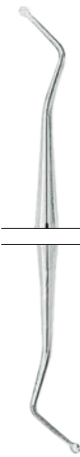

17
1704-17
Asa60
MV1704-17
Asa Light MV
MC1704-17
● Magic Color MC

1,2 mm

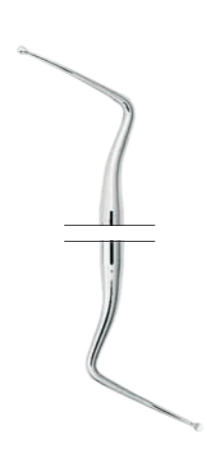

31L
1709-31L
Asa60
MV1709-31L
Asa Light MV

1,5 mm



18
1705-18
Asa60
MV1705-18
Asa Light MV

1,5 mm

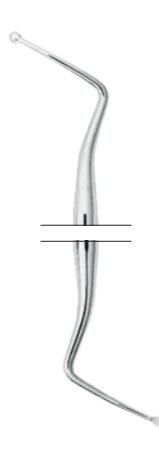

32L
1709-32L
Asa60
MV1709-32L
Asa Light MV

1,2 mm



38/39
1707-39
Asa60
MV1707-39
Asa Light MV

2 mm

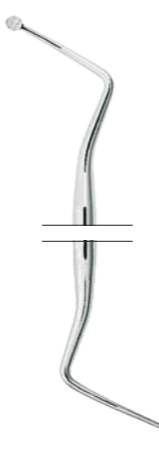

33L
1709-33L
Asa60
MV1709-33L
Asa Light MV

1,2 mm



17W
1704-17W
Asa60
MV1704-17W
Asa Light MV

1,5 mm



18W
1705-18W
Asa60
MV1705-18W
Asa Light MV

2 mm



19W
1706-19W
Asa60
MV1706-19W
Asa Light MV

1 mm



243
1711-243
Asa60
ML1711-243
Leonardo ML

1,4 mm



G2
1711-G2
Asa60
ML1711-G2
Leonardo ML

Excavadores - modelo SS. White

set de 6

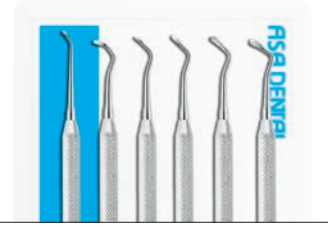

5 · 14 · 17 · 18 · 19 · 20
S1710-6
Asa60

1 mm



5
1710-5
Asa60
ML1710-5
Leonardo ML

1,2 mm

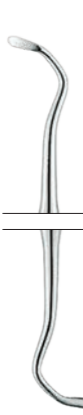

14
1710-14
Asa60
ML1710-14
Leonardo ML

1,2 mm

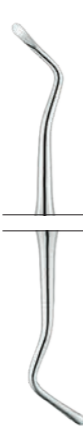

18
1710-18
Asa60
ML1710-18
Leonardo ML

1 mm

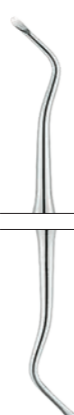

17
1710-17
Asa60
ML1710-17
Leonardo ML

1,6 mm



19
1710-19
Asa60
ML1710-19
Leonardo ML

2 mm



20
1710-20
Asa60
ML1710-20
Leonardo ML

Excavadores - Darby-Perry

0,8 mm



1 Darby-Perry
1711-1
Asa60
ML1711-1
Leonardo ML

0,8 mm

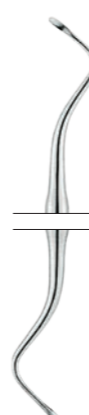

2 Darby-Perry
1711-2
Asa60
ML1711-2
Leonardo ML

1,2 mm

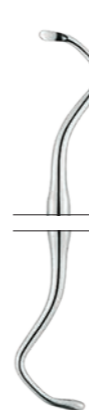

22 Darby-Perry
1711-22
Asa60
ML1711-22
Leonardo ML

1 mm

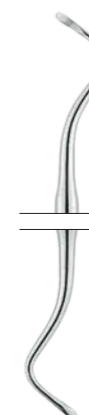

11 Darby-Perry
1711-11
Asa60
ML1711-11
Leonardo ML

1,6 mm

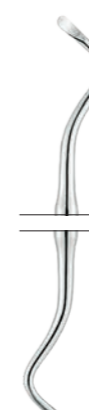

31 Darby-Perry
1711-31
Asa60
ML1711-31
Leonardo ML

1 mm

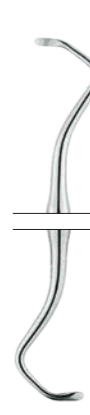

12 Darby-Perry
1711-12
Asa60
ML1711-12
Leonardo ML

1,6 mm



32 Darby-Perry
1711-32
Asa60
ML1711-32
Leonardo ML

1 mm

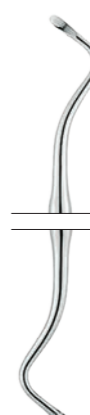

21 Darby-Perry
1711-21
Asa60
ML1711-21
Leonardo ML

2 mm

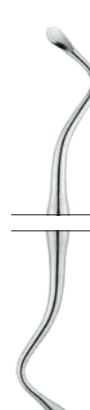

41 Darby-Perry
1711-41
Asa60
ML1711-41
Leonardo ML

2 mm



42 Darby-Perry
1711-42
Asa60
ML1711-42
Leonardo ML

**Instrumentos para esmalte
acabadores para bordes gingivales**



1 Black/26
distal
1601-1
Asa60
MV1601-1
Asa Light MV

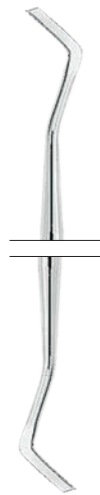

2 Black/27
mesial
1601-2
Asa60
MV1601-2
Asa Light MV

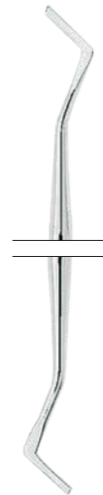

3 Black/28
distal
1601-3
Asa60
MV1601-3
Asa Light MV

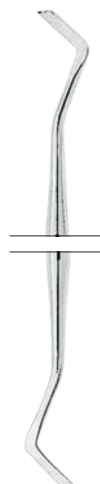

4 Black/29
mesial
1601-4
Asa60
MV1601-4
Asa Light MV



1 Black/77-78
distal
1602-1
Asa60
MV1602-1
Asa Light MV



2 Black/79-80
mesial
1602-2
Asa60
MV1602-2
Asa Light MV

**Instrumentos para esmalte
cinceles**



1 Black/53-54
1603-1
Asa60
MV1603-1
Asa Light MV



2 Black/51-52
1603-2
Asa60
MV1603-2
Asa Light MV

**Instrumentos para esmalte
preparación de cavidades**



1/2 Wedelstaedt
1604-02
Asa60
MV1604-02
Asa Light MV



3/4 Wedelstaedt
1604-04
Asa60
MV1604-04
Asa Light MV



5/6 Wedelstaedt
1604-06
Asa60
MV1604-06
Asa Light MV

Portaamalgamas

Ø 1,5 mm



medium/small
20 cm
1015-1

Ø 2,5 mm

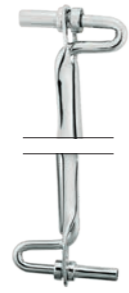

medium/large
20 cm
1015-2

Ø 2 mm



small
15,5 cm
1011-1

Ø 2 mm



medium
15,5 cm
1011-2

Ø 2,5 mm



large
15,5 cm
1011-3

Ø 3 mm



jumbo
15,5 cm
1011-4

Vasos para amalgama

solo esterilización por frío



Ø 3,5 cm
h. 3,5 cm
1030-1



Ø 2 cm
h. 4 cm
1030-2



Ø 2 cm
h. 2,5 cm
1030-3

Portaamalgamas

Ø 2 mm



recto
15 cm
1020-1

Ø 2 mm



45°
15 cm
1020-2

Ø 2 mm



90°
15 cm
1020-3

Ø 2 mm



punta de metal
para 1020-1-2-3
1020-2P

Ø 1,2 mm



curva
para retrógadas
13 cm
1009-2

Ø 1,8 mm



recto
para retrógadas
13 cm
1009-3

Ø 2 mm



15,5 cm
1021-1
punta + mango

Ø 2 mm



recto
1021-1
punta + mango
1021-1P
punta de recambio
(10 ud / paquete)

Ø 2 mm



45°
1021-2
punta + mango
1021-2P
punta de recambio
(10 ud / paquete)

Ø 2 mm



90°
1021-3
punta + mango
1021-3P
punta de recambio
(10 ud / paquete)

plástico autoclavable

Espátulas para cemento

set de 5



- 1
S0903-1
- 2
S0903-2
- 3
S0903-3

placa de vidrio para mezclas

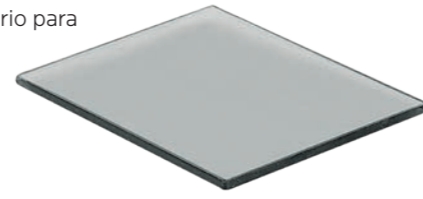

8x12x0,5 cm
0999-1



1
141 mm
0900-1

2
174 mm
0900-2

00
183 mm
0903-00

2
177 mm
0903-2

3
190 mm
0903-3

4
200 mm
0903-4

0
183 mm
0903-0

1
177 mm
0903-1

Espátulas Heidemann



1
1100-1
Octagonal

2
1100-2
Octagonal

3
1100-3
Octagonal

1
1101-1
Asa60

2
1101-2
Asa60

3
1101-3
Asa60

Espátulas Heidemann

set de 5

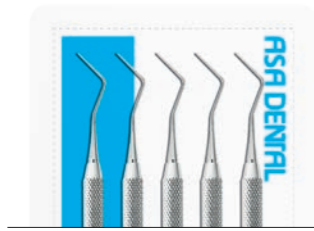

- 1 S1102-1
Asa60
- 2 S1102-2
Asa60
- 3 S1102-3
Asa60

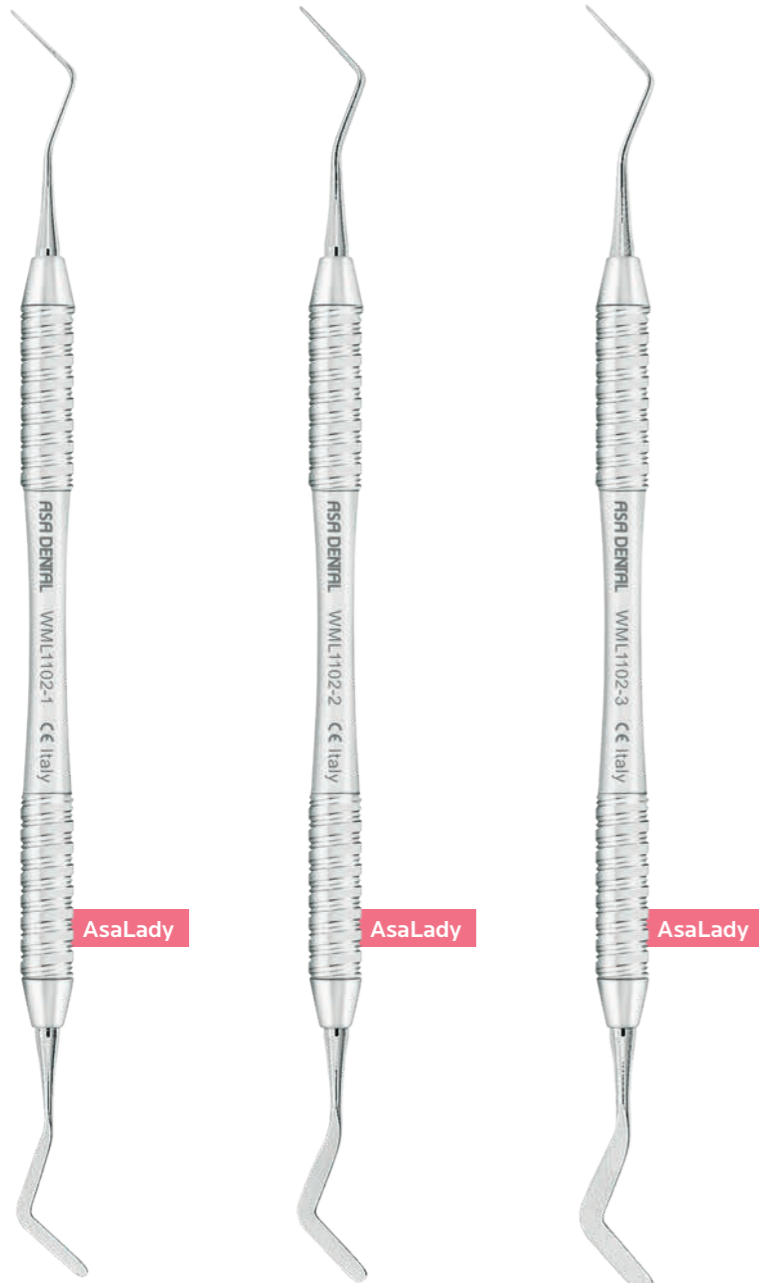

- 1 1102-1
Asa60
MV1102-1
Asa Light MV
WML1102-1
Leonardo ML
MC1102-1
● Magic Color MC
- 2 1102-2
Asa60
MV1102-2
Asa Light MV
WML1102-2
Leonardo ML
MC1102-2
● Magic Color MC
- 3 1102-3
Asa60
MV1102-3
Asa Light MV
WML1102-3
Leonardo ML

Espátulas Heidemann

con puntas recubiertas de nitruro de titanio

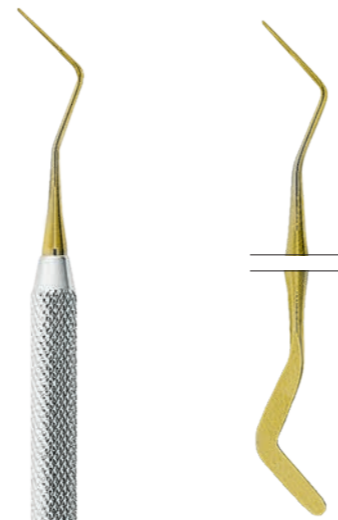

- 3 1102T-3
Asa60

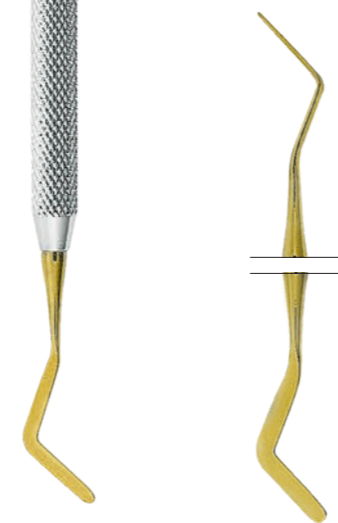

- 2 1102T-2
Asa60

- 1 1102T-1
Asa60

Obturadores para amalgama

con puntas recubiertas de nitruro de titanio

set de 5

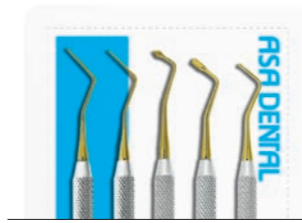

- 1200T-1 · 1202T-2 · 1204T-1
- 1102T-1 · 1102T-2
- S1200T
- Asa60

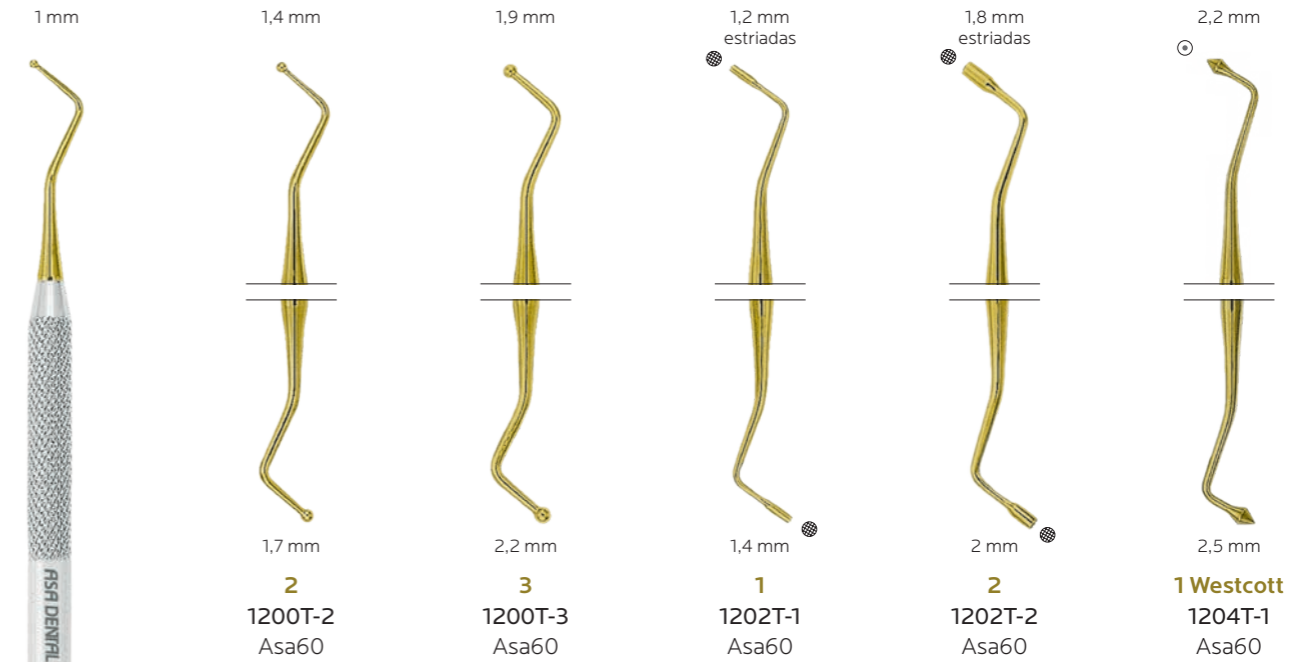

1200T-2



Obturadores para amalgama

set de 5

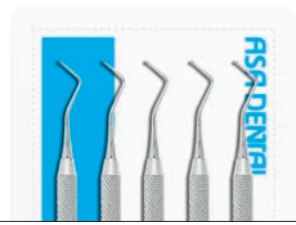

- | | |
|------------------------------|------------------------------|
| 1
S1200-1
Asa60 | 3
S1200-3
Asa60 |
| 2
S1200-2
Asa60 | 4
S1200-4
Asa60 |
| | 5
S1200-5
Asa60 |

Obturadores para amalgama

1 mm	1 mm	1,9 mm	1 mm estriadas	1,6 mm estriadas	2,1 mm estriadas	1,2 mm estriadas	1,8 mm estriadas	2,3 mm estriadas	3 mm estriadas	1,2 mm lisas	1,8 mm lisas
1 1200-1 Asa60 MV1200-1 Asa Light MV	2 1200-2 Asa60 MV1200-2 Asa Light MV	3 1200-3 Asa60 MV1200-3 Asa Light MV	1 1201-1 Asa60 MV1201-1 Asa Light MV	2 1201-2 Asa60 MV1201-2 Asa Light MV	3 1201-3 Asa60 MV1201-3 Asa Light MV	1 1202-1 Asa60 MV1202-1 Asa Light MV	2 1202-2 Asa60 MV1202-2 Asa Light MV MC1202-2	3 1202-3 Asa60 MV1202-3 Asa Light MV	4 1202-4 Asa60 MV1202-4 Asa Light MV	1L 1202-1L Asa60 MV1202-1L Asa Light MV	2L 1202-2L Asa60 MV1202-2L Asa Light MV
	1,8 mm	2,2 mm	1 mm	2 mm	2,3 mm	2 mm	2,6 mm	3,2 mm	1,4 mm	2 mm	
	2	3	1	2	3		2	3	4	1L	2L
	2,5 mm	1,7 mm	1 mm lisas	1,6 mm lisas	2,1 mm lisas	2,3 mm lisas	3 mm lisas	1 mm	1,4 mm	1,8 mm	
1 1200-1 Asa60 MV1200-1 Asa Light MV	4 1200-4 Asa60 MV1200-4 Asa Light MV	5 1200-5 Asa60 MV1200-5 Asa Light MV	1L 1201-1L Asa60 MV1201-1L Asa Light MV	2L 1201-2L Asa60 MV1201-2L Asa Light MV	3L 1201-3L Asa60 MV1201-3L Asa Light MV	3L 1202-3L Asa60 MV1202-3L Asa Light MV	4L 1202-4L Asa60 MV1202-4L Asa Light MV	1 1203-1 Asa60 MV1203-1 Asa Light MV	2 1203-2 Asa60 MV1203-2 Asa Light MV	3 1203-3 Asa60 MV1203-3 Asa Light MV	
1,2 mm	2,9 mm	2,9 mm	1,2 mm	2 mm	2,3 mm	1,4 mm	2,6 mm	3,2 mm	1,2 mm	1,6 mm	2 mm

● Magic Color MC

Obturadores para amalgama

Obturadores para amalgama Markley

set de 6



1 · 2 · 3 · 4 · 5 · 6
S1400
Asa60
1 · 2 · 3 · 4 · 5 · 6
SMV1400
Asa Light MV

<p>1,5 mm</p>  <p>2 mm</p> <p>1 Ward 1205-1 Asa60 MV1205-1 Asa Light MV</p>	<p>2,4 mm</p>  <p>2,8 mm</p> <p>2 Ward 1205-2 Asa60 MV1205-2 Asa Light MV</p>	<p>1,4 mm</p>  <p>0,8 mm</p> <p>OT Tanner 1211-OT Asa60 MV1211-OT Asa Light MV</p>	<p>2,4 mm</p>  <p>1,4 mm</p> <p>1T Tanner 1211-1T Asa60 MV1211-1T Asa Light MV</p>	<p>1,2 mm</p>  <p>0,8 mm</p> <p>2T Tanner 1211-2T Asa60 MV1211-2T Asa Light MV</p>	<p>1,8 mm</p>  <p>1,5 mm</p> <p>3T Tanner 1211-3T Asa60 MV1211-3T Asa Light MV</p>	<p>0,4 mm</p>  <p>0,6 mm</p> <p>1 Markley 1400-1 Asa60 MV1400-1 Asa Light MV</p>	<p>0,5 mm</p>  <p>1 mm</p> <p>2 Markley 1400-2 Asa60 MV1400-2 Asa Light MV MC1400-2</p> <p>● Magic Color MC</p>	<p>0,4 mm</p>  <p>1,2 mm</p> <p>3 Markley 1400-3 Asa60 MV1400-3 Asa Light MV</p>	<p>3 mm</p>  <p>1,6 mm</p> <p>6 Markley 1400-6 Asa60 MV1400-6 Asa Light MV</p>
<p>1 mm estriadas</p>  <p>1,4 mm</p> <p>01 Marquette 1212-01 Asa60 MV1212-01 Asa Light MV</p>	<p>1,5 mm</p>  <p>1 mm</p> <p>H1 Hollenback 1213-H1 Asa60 MV1213-H1 Asa Light MV</p>	<p>3 mm</p>  <p>2 mm</p> <p>H2 Hollenback 1213-H2 Asa60 MV1213-H2 Asa Light MV</p>	<p>2,6 mm</p>  <p>1 mm</p> <p>H3 Hollenback 1213-H3 Asa60 MV1213-H3 Asa Light MV</p>	<p>1,8 mm</p>  <p>2,6 mm</p> <p>H4 Hollenback 1213-H4 Asa60 MV1213-H4 Asa Light MV</p>	<p>3 mm</p>  <p>1,6 mm</p> <p>4 Markley 1400-4 Asa60 MV1400-4 Asa Light MV</p>	<p>1,2 mm</p>  <p>0,5 mm</p> <p>5 Markley 1400-5 Asa60 MV1400-5 Asa Light MV</p>			

Obturadores para amalgama Foc

Obturadores - Bruñidores

0 Foc
1401-0
Asa60
ML1401-0
Leonardo ML

0S Foc
1401-0S
Asa60
ML1401-0S
Leonardo ML

1 Foc
1401-1
Asa60
ML1401-1
Leonardo ML

2S Foc
1401-2S
Asa60
ML1401-2S
Leonardo ML

1S Foc
1401-1S
Asa60
ML1401-1S
Leonardo ML

2 Foc
1401-2
Asa60
ML1401-2
Leonardo ML

2,2 mm

2,8 mm

1,2 mm

1 mm

2,5 mm

2 mm

3,2 mm

2 mm

1,8 mm

1,5 mm

1 mm

2 Westcott
1204-2
Asa60
MV1204-2
Asa Light MV

2 Ladmore
1214-2
Asa60
MV1214-2
Asa Light MV

3 Ladmore
1214-3
Asa60
MV1214-3
Asa Light MV

18 Ball
1215-18
Asa60
MV1215-18
Asa Light MV
MC1215-18
● Magic Color MC

26-27S Ball
1215-27S
Asa60
MV1215-27S
Asa Light MV
MC1215-27S
● Magic Color MC

1,6 mm

3,4 mm

2,5 mm

3 mm

1,3 mm

1 Westcott
1204-1
Asa60
MV1204-1
Asa Light MV
MC1204-1
● Magic Color MC

27-29 Ball
1215-29
Asa60
MV1215-29
Asa Light MV

A
1214-A
Asa60

W3
1215-W3
Asa60

NYU/B2
1220-B2
Asa60
MV1220-B2
Asa Light MV

2/31
1221-31
Asa60
MV1221-31
Asa Light MV

Instrumentos para composite Felt

set de 6



1 · 2 · 3 · 4 · 5 · 6
S1220
● Alu60



1 Felt
1220-1
● Alu60



2 Felt
1220-2
● Alu60

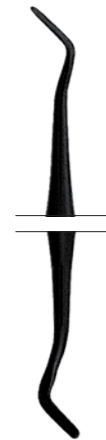

4 Felt
1220-4
● Alu60



3 Felt
1220-3
● Alu60

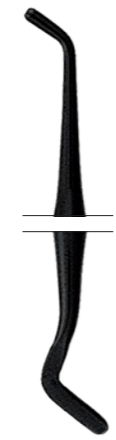

5 Felt
1220-5
● Alu60



6 Felt
1220-6
● Alu60

Instrumentos para obturaciones plásticas

con puntas recubiertas de nitruro de titanio

1 mm



1
1208T-1
Asa60

1,6 mm



2
1208T-2
Asa60

2 mm



3
1208T-3
Asa60

2 mm



2
1209T-2
Asa60



2,9 mm





2
1210T-2
Asa60

Instrumentos para obturaciones plásticas

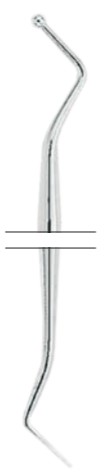
Instrumentos para obturaciones plásticas

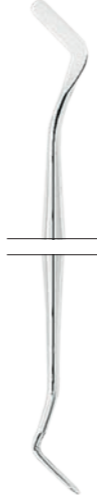
1,2 mm	1,6 mm	1,2 mm	1,6 mm	1 mm	2,5 mm
					
0,1 mm	0,1 mm	2,2 mm	2,7 mm	2 mm	
1	2	1	2	1	
1206-1	1206-2	1207-1	1207-2	1208-1	
Asa60	Asa60	Asa60	Asa60	Asa60	
MV1206-1	MV1206-2	MV1207-1	MV1207-2	MV1208-1	
Asa Light MV	Asa Light MV	Asa Light MV	Asa Light MV	Asa Light MV	
0,7 mm	2,5 mm	1 mm	2 mm		
					
0,1 mm	2,5 mm	3 mm	0,1 mm	0,1 mm	0,1 mm
1	2	3	1	2	3
1208-2	1208-3	1209-1	1209-2	1209-3	
Asa60	Asa60	Asa60	Asa60	Asa60	
MV1208-2	MV1208-3	MV1209-1	MV1209-2	MV1209-3	
Asa Light MV	Asa Light MV	Asa Light MV	Asa Light MV	Asa Light MV	

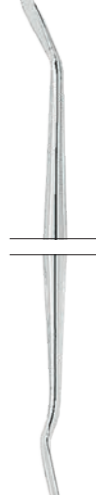
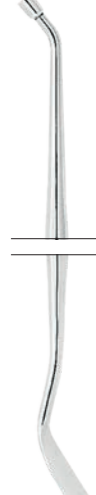
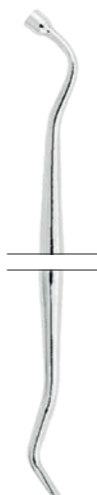
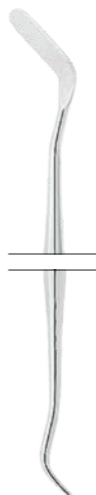
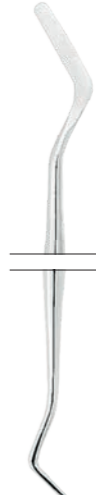
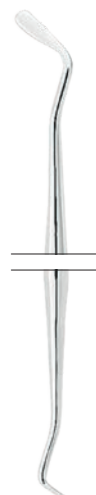
				
	2	3	1 Woodson	2 Woodson
	1210-2	1210-3	1216-1	1216-2
	Asa60	Asa60	Asa60	Asa60
	MV1210-2	MV1210-3	MV1216-1	MV1216-2
	Asa Light MV	Asa Light MV	Asa Light MV	Asa Light MV
	MC1210-2			
	● Magic Color MC			
				
	3 Woodson	11	6	179
	1216-3	1217-11	1218-6	1219-179
	Asa60	Asa60	Asa60	Asa60
	MV1216-3	MV1217-11	MV1218-6	MV1219-179
	Asa Light MV	Asa Light MV	Asa Light MV	Asa Light MV

Instrumentos para modelado y acabado de obturaciones

Instrumentos para modelado y acabado de obturaciones



1/2 Hollenback
1500-02
Asa60
MV1500-02
Asa Light MV
MC1500-02

● Magic Color MC

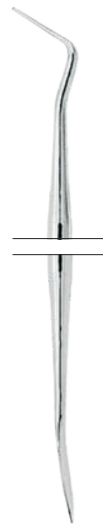

1 Ward
1501-1
Asa60
MV1501-1
Asa Light MV



2 Ward
1501-2
Asa60
MV1501-2
Asa Light MV



1S Ward
1501-1S
Asa60
MV1501-1S
Asa Light MV

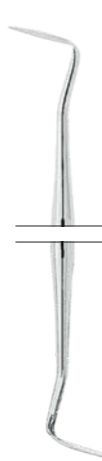

3 Hollenback
1500-3
Asa60
MV1500-3
Asa Light MV



3S Hollenback
1500-3S
Asa60
MV1500-3S
Asa Light MV



1 Frahm
1502-1
Asa60
MV1502-1
Asa Light MV

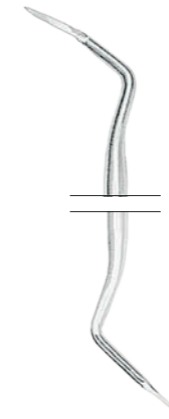

2 USC
1503-2
Asa60



SHO-A
1505-A
Asa60



1 Interproximal
1504-1
Asa60



3-SHO
1505-3
Asa60

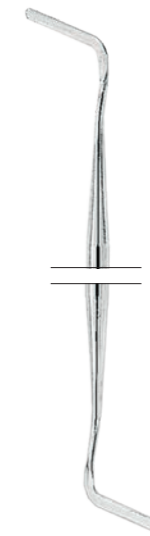

**2 Interproximal
off-angle**
1504-2
Asa60

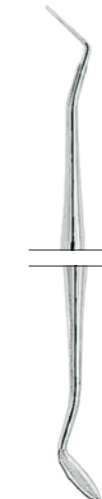

104
1506-104
Asa60



8 Wiland
1507-8
Asa60
MV1507-8
Asa Light MV

Instrumentos para modelado y acabado de obturaciones

instrumentos para hilo retractor

Instrumentos operativos

Instrumento para la aplicación de tinturas y medicamentos

aplicadores para el fondo de las cavidades y medicamentos

tamponadores



- 1**
cleoide-discoide
1600-1
Asa60
MV1600-1
Asa Light MV
MC1600-1
- 2**
cleoide-discoide
1600-2
Asa60
MV1600-2
Asa Light MV
- 3**
cleoide-discoide
1600-3
Asa60
MV1600-3
Asa Light MV
- 4**
cleoide-discoide
1600-4
Asa60
MV1600-4
Asa Light MV

● Magic Color MC

- 1**
1310-1
Asa60
- 2**
1310-2
Asa60

- Orban Loop**
1303
Octagonal

- 1300
Asa35

- 1301
Asa60
MV1301
Asa Light MV

- 1302
Asa60
MV1302
Asa Light MV

- 1 Luniatschek**
2 mm
1355-1
Octagonal
- 2 Luniatschek**
3 mm
1355-2
Octagonal

Instrumentos para coronas

arrancacoronas
con puntas
sujeción doble



2306 2307 2308
puntas de recambio



2301 2302
puntas de recambio



2301 2302
puntas de recambio



2305-D
mango + 3 puntas



2300-D
mango + 2 puntas



2300-S
mango + 2 puntas

arrancacoronas
con puntas
sujeción simple

Instrumentos para coronas

Instrumentos arrancacoronas y separacoronas



2320

0
2340-0

1
2340-1

2
2340-2

3
2340-3

Instrumentos para coronas

calibres decimales



escala de medida: 0-100 mm
(medidas indicativas)

Boley
14 cm
2555



escala de medida: 0-10 mm
(medidas indicativas)

**Iwanson
para cera**
2550-1



escala de medida: 0-10 mm
(medidas indicativas)

**Iwanson
para metal**
2550-2

pinzas para papel de articular



Miller
15 cm
0670

15 cm
0671

Instrumentos para coronas

alicates telescópicos para coronas

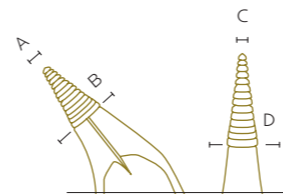

A	4,4 mm
B	5,0 mm

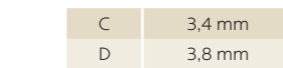

C	3,4 mm
D	3,8 mm

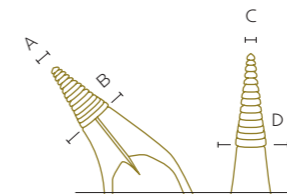

A	3,3 mm
B	4,0 mm

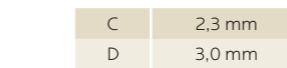

C	2,3 mm
D	3,0 mm



Böhm
14,5 cm
2500-2



Böhm
11,5 cm
2500-1

alicates para arrancar anillos de cobre



**Furrer
recto**
16 cm
2331-1



**Furrer
curvo**
16 cm
2331-2

Pinzas hemostáticas



1 Halstead-Mosquito
recta
12 cm
0500-1



1 Micro-Mosquito
recta
10 cm
0501-1



1 Kelly
recta
14 cm
0510-1

Tijeras

para láminas de oro



1
recta
12 cm
0300-1

tijeras universales
hojas recubiertas de nitruro de titanio



TC Universal
12 cm
5700TC

tijeras universales
una hoja dentada



Universal
12 cm
5700

Tijeras para coronas



1
recta
una hoja dentada
10,5 cm
5600-1



2
curva
una hoja dentada
10,5 cm
5600-2



1
recta
10,5 cm
5601-1



2
curva
10,5 cm
5601-2

Portamatrices



8 Ivory
5 mm
3070-5

8 Ivory
6 mm
3070-6

8 Ivory
7 mm
3070-7

8N Ivory
3071



8P Didner
3072

Tofflemire
Universal
3073-1

Tofflemire
Junior
3073-2

Tofflemire
Senior
3073-3

Matrices

de banda

para portamatrices
3070-5
3071
3072
3073-1
3073-2
3073-3

para portamatrices
3070-6
3070-7
3071
3072
3073-1
3073-2
3073-3

para portamatrices
3070-7
3071
3072
3073-1
3073-2
3073-3



5 mm x 100 cm
3082-5



6 mm x 100 cm
3082-6



7 mm x 100 cm
3082-7

Tofflemire

12 ud / paquete



1
Tofflemire
3081-1



2
Tofflemire
3081-2



3
Tofflemire
3081-3

12 ud / paquete
surtidos:
3081-1
3081-2
3081-3



Tofflemire
3081

Instrumentos para composite

Molares y premolares

Molares, premolares, incisivos y caninos

Instrumentos para composite

Molares, premolares, incisivos y caninos

Molares y premolares



Asa Com 1/1B
5112-3
Asa60

Asa Com 2/2B
0704-16D2
Asa60

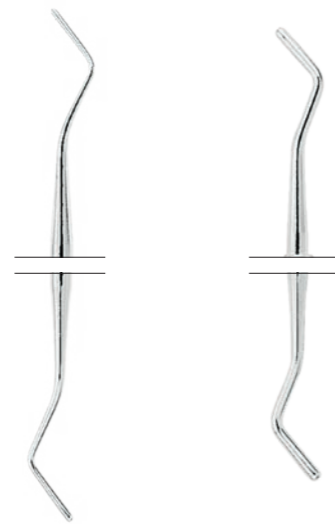

Asa Com 3/3B
1203-1
Asa60

Asa Com 4/4B
1203-3
Asa60

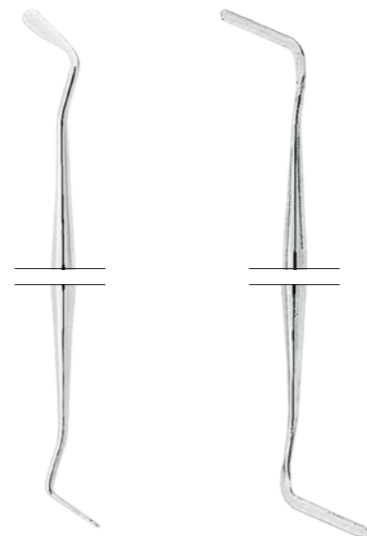

Asa Com 5/5B
1219-179
Asa60

Asa Com 6/6B
1504-2
Asa60

Asa Com 1/1B

dos puntas de la misma forma pero de diferentes tamaños para rellenar y modelar las caras oclusales de los premolares y molares Universal

Asa Com 2/2B

la misma punta pero con dos ángulos diferentes para modelar los surcos oclusales de los premolares y molares Universal

Asa Com 3/3B

obturador versátil con puntas semiesféricas de dos tamaños diferentes, ideal para posicionar y definir el composite válido para: clase 1, 2, 3, 4 y 5

Asa Com 4/4B

obturador versátil con puntas semiesféricas de dos tamaños diferentes, ideal para posicionar y definir el composite válido para: clase 1, 2, 3, 4 y 5

Asa Com 5/5B

instrumento versátil para la aplicación, estratificación y modelado del composite, dotado de puntas opuestas de angulación frontal y lateral válido para: clase 1, 2, 3, 4 y 5

Asa Com 6/6B

instrumento ideal para rellenar y modelar en áreas mesiales y distales válido para: clase 2, 3 y 5



Asa Com 7/7B
5153-1
● Alu80



Asa Com 8/8B
1220-B2
Asa60



Asa Com 9/9B
1201-1L
Asa60



Asa Com 10/10B
1201-2L
Asa60



Asa Com 11/11B
1401-1
Asa60

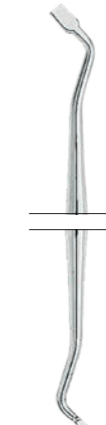

Asa Com 12/12B
1213-H3
Asa60

Asa Com 7/7B

instrumento versátil para la definición en las zonas gingivales pero también utilizable en las áreas mesiales y distales válido para: clase 1, 2, 3, 4 y 5

Asa Com 8/8B

instrumento que combina una punta para modelar las áreas oclusales y una paleta para las caras labiales. válido para: clase 1, 2, 3, 4 y 5

Asa Com 9/9B

obturador con dos puntas planas de diferentes tamaños válido para: clase 1, 2, 3, 4 y 5

Asa Com 10/10B

obturador con dos puntas planas de diferentes tamaños válido para: clase 1, 2, 3, 4 y 5

Asa Com 11/11B

obturador de sección cónica con dos puntas de diferentes tamaños Universal

Asa Com 12/12B

obturador con puntas opuestas de angulación frontal y lateral Universal

Instrumentos para composite

Molares, premolares, incisivos y caninos



Asa Com 13/13B 5112-4
Asa60

Asa Com 15/15B 1210-3
Asa60

Asa Com 13/13B
instrumento con hojas opuestas para el corte, la remoción y el modelado
Universal

Asa Com 14/14B
instrumento versátil para la aplicación, estratificación y modelado del composite con puntas opuestas de angulación frontal y lateral
Universal

Asa Com 15/15B
instrumento versátil para la aplicación, estratificación y modelado del composite con puntas opuestas de angulación frontal y lateral
válido para: clase 2, 3, 4 y 5

Asa Com 14/14B
1210-1
Asa60

Instrumentos para composite Magic Color MC



MC1510-1D ● Magic Color MC

MC1510-2D ● Magic Color MC

MC1510-3D ● Magic Color MC

MC1510-4D ● Magic Color MC

MC1510-5D ○ Magic Color MC

Instrumentos para composite



S1222-7

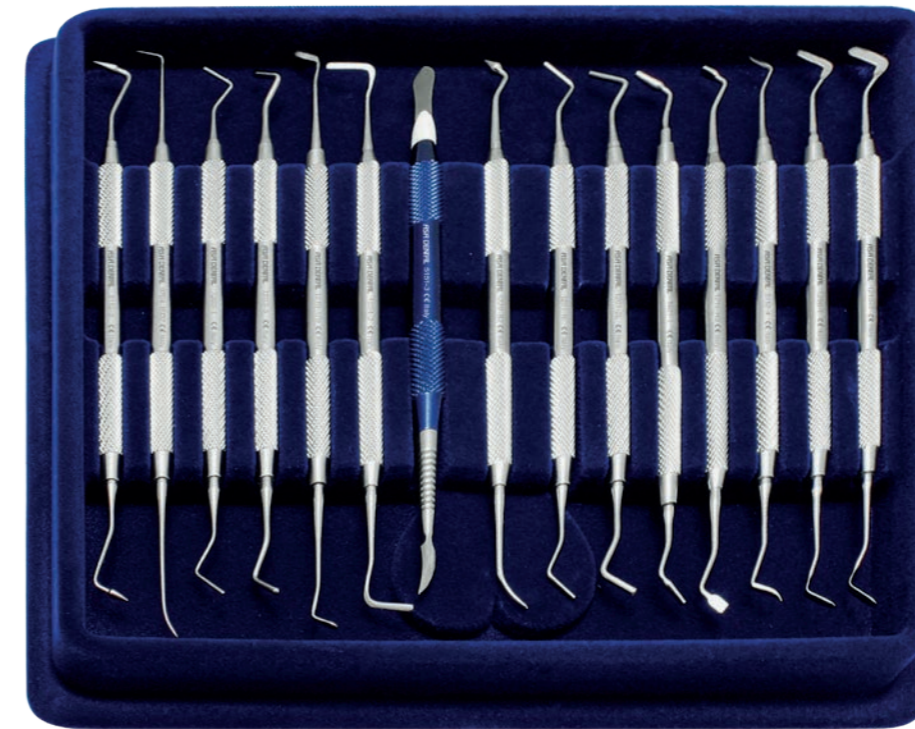

S1222-15

Asa Com 1/1B	5112-3
Asa Com 2/2B	0704-16D2
Asa Com 3/3B	1203-1
Asa Com 4/4B	1203-3
Asa Com 5/5B	1219-179
Asa Com 6/6B	1504-2
Asa Com 7/7B	5153-1

Asa Com 1/1B	5112-3
Asa Com 2/2B	0704-16D2
Asa Com 3/3B	1203-1
Asa Com 4/4B	1203-3
Asa Com 5/5B	1219-179
Asa Com 6/6B	1504-2
Asa Com 7/7B	5153-1
Asa Com 8/8B	1220-B2
Asa Com 9/9B	1201-1L
Asa Com 10/10B	1201-2L
Asa Com 11/11B	1401-1
Asa Com 12/12B	1213-H3
Asa Com 13/13B	5112-4
Asa Com 14/14B	1210-1
Asa Com 15/15B	1210-3

PERIODONCIA

MADE IN ITALY

OPTIMIZAR LOS TIEMPOS AUMENTANDO LA SATISFACCIÓN DEL PACIENTE

En Asa Dental somos conscientes de que cada profesional tiene dos objetivos prioritarios estrechamente relacionados: la satisfacción de sus pacientes y el buen uso de su tiempo. Por esta razón, nuestro principal objetivo es garantizar una alta calidad de producto en el menor tiempo posible. Trabajamos dotando a nuestra producción de innovación y progreso y seleccionando cuidadosamente cada solución de diseño para proporcionar a los especialistas instrumentos exclusivos de nueva generación, tanto en términos de forma como de empuñadura y dimensiones.

- G3 Sondas milimétricas
- G4 Curetas y excavadores
- G11 Curetas Gracey
- G14 Excavador
- G16 Elevadores
periostótomos y
elevadores
- G20 Curetas cortantes
- G22 Limas
- G24 Bisturís para
gingivectomía
- G26 Cinceles y gubias
- G29 Martillos para cirugía
- G30 Accesorios
- G31 Pinzas para marcar
bolsas
- G32 Piedras de afilado
- G34 Kit

Mangos

PUNTA SIMPLE

Asa35
(acero inoxidable)
ø 3,5 mm

Asa60
(acero inoxidable)
ø 6,0 mm

Leonardo ML
(acero inoxidable)
ø 7,0 mm

● Magic Color MC
(núcleo de aluminio y
plástico antideslizante)
ø 8,0 / 10,5 mm

PUNTA DOBLE

Asa60
(acero inoxidable)
ø 6,0 mm

Asa Light MV
(acero inoxidable, hueco)
ø 8,0 mm

Leonardo ML
(acero inoxidable)
ø 7,0 mm

Leonardo Light LV
(acero inoxidable)
ø 10,0 mm

Octagonal
(acero inoxidable)
ø 5,5 mm

Perfection
(acero inoxidable)
ø 8,0 mm

● Magic Color MC
(núcleo de aluminio y
plástico antideslizante)
ø 8,0 / 10,5 mm

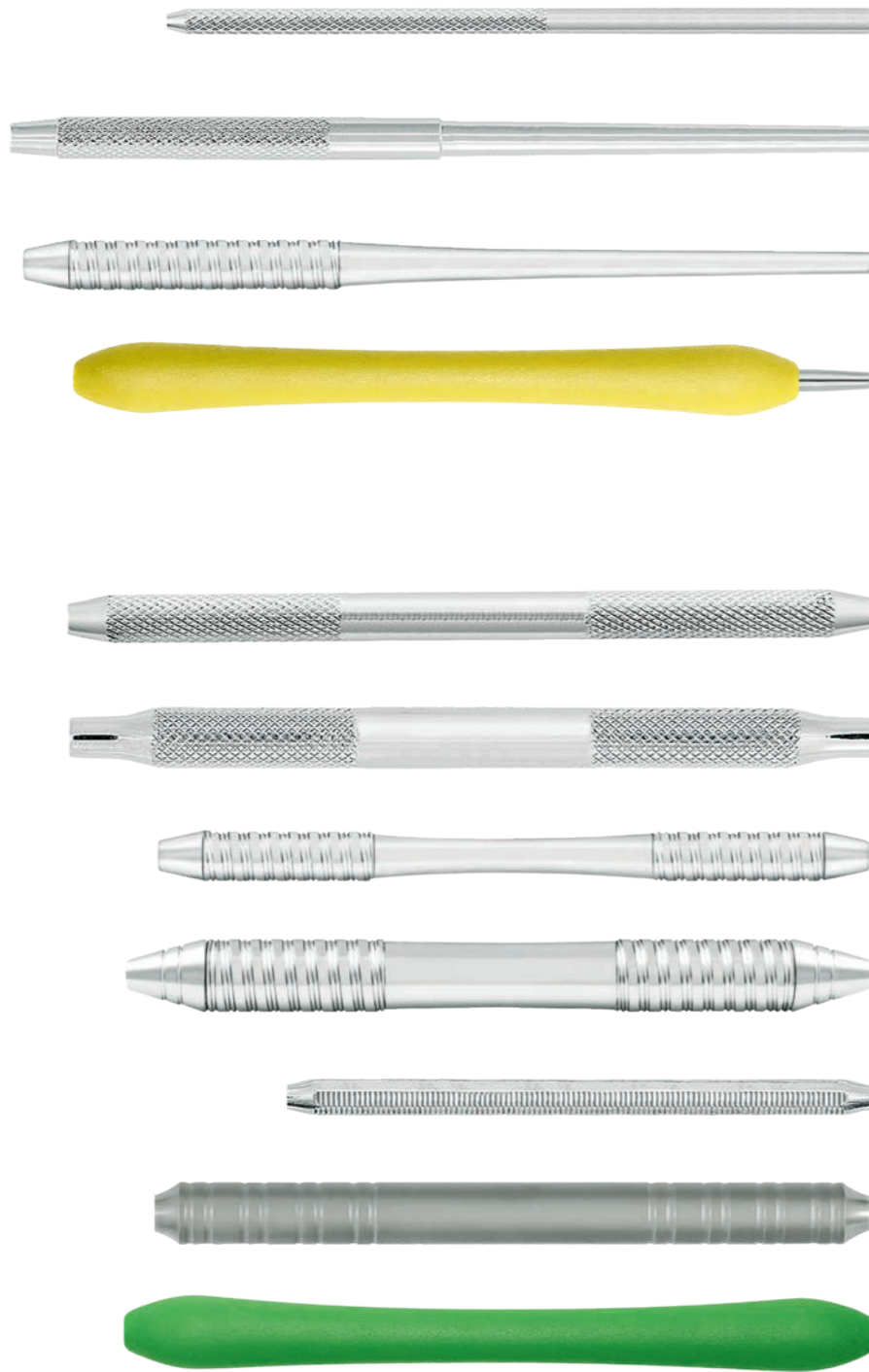

Cómo utilizar la información

- CP-12 → modelo + nombre científico
- MC0702-12 → código Asa Dental
- Magic Color MC → mango

Sondas periodontales milimetradas



Fáciles y rápidas de limpiar, estas sondas periodontales garantizan toda la precisión necesaria. Las incisiones para la medición de la profundidad resisten las condiciones de uso más extremas, garantizando su fiabilidad y eficacia a lo largo del tiempo. El diseño ergonómico del mango transforma las sondas en la extensión natural de la mano.

- Nuevo proceso de producción
- Sistema de grabado láser
- Evita pérdidas peligrosas de pintura
- Garantiza un marcado indeleble
- Las incisiones son de bajo espesor y sin reflejos
- El proceso mantiene intacta la robustez de las puntas

	3 6 8 11	3 6 9 12	3,5 5,5 8,5 11,5	1 2 3 4 5 6 7 8 9 10 11 12 13 14 15
	CP-11 0702L-11 Asa60	CP-12 0702L-12 Asa60 ● Magic Color MC	CP-12S 0702L-12S Asa60	CP-15 0702L-15 Asa60
	1 2 3 5 7 8 9 10	1 2 3 5 7 8 9 10	1 2 3 5 7 8 9 10	1 2 3 5 7 8 9 10 PUNTA PLANA
	Williams 0703L-1 Asa60	Merrit A 0703L-2 Asa60	Merrit B 0703L-3 Asa60	Goldman-Fox 0703L-4 Asa60
	3 6 8	1 2 3 5 7 8 9 10	3,5 6 9 12	1 2 3 5 7 8 9 10 12 14
CP-C 0702-C Asa35	University of Michigan 0703L-5 Asa60	26 G 0703L-6 Asa60	OMS Novatech ML0702-OMS Leonardo ML MC0702-OMS ● Magic Color MC	Williams ML0703-14 Leonardo ML MC0703-14 ● Magic Color MC

Curetas y Excavadores

set de 7



02 · 2RL · 4RL · 14 · 412 · 414 · Z
S1806
Asa60
02 · 2RL · 4RL · 14 · 412 · 414 · Z
SMV1806
Asa Light MV



HU 1/2
1806-02
Asa60
MV1806-02
Asa Light MV

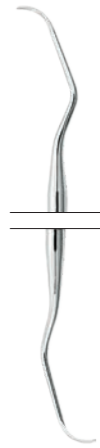

2R/2L Columbia
1806-2RL
Asa60
MV1806-2RL
Asa Light MV
ML1806-2RL
Leonardo ML
MC1806-2RL
● Magic Color MC

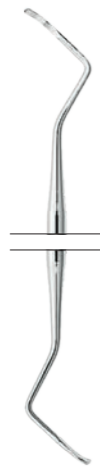

411/412 Columbia
1806-412
Asa60
MV1806-412
Asa Light MV

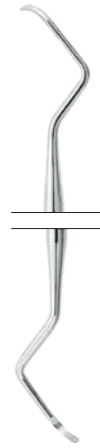

4R/4L Columbia
1806-4RL
Asa60
MV1806-4RL
Asa Light MV
ML1806-4RL
Leonardo ML
MC1806-4RL
● Magic Color MC



413/414 Columbia
1806-414
Asa60
MV1806-414
Asa Light MV



13/14 Columbia
1806-14
Asa60
MV1806-14
Asa Light MV
ML1806-14
Leonardo ML
MC1806-14
● Magic Color MC



Zerfing-Chisel
1820-Z
Asa60



HU 1/2 Langer
1805-02
Asa60
MV1805-02
Asa Light MV

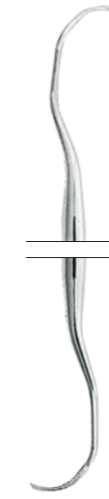

3/4 Langer
1805-04
Asa60
MV1805-04
Asa Light MV

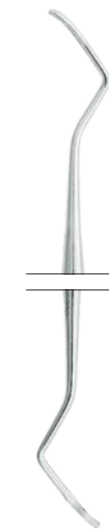

5/6 Barnhart
1821-06
Asa60

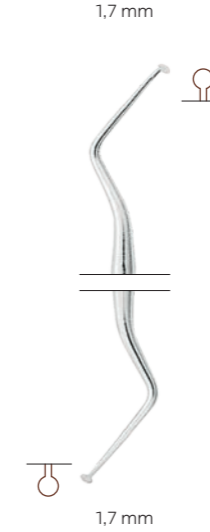

1 De Marco
1808-1
Asa60



13/14 Indiana University anterior
1824-14
Asa60
MV1824-14
Asa Light MV

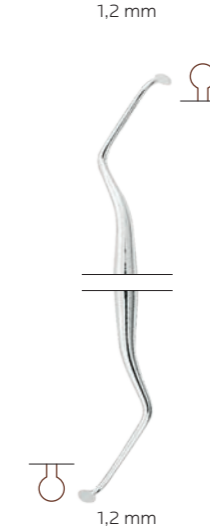

2 De Marco
1808-2
Asa60

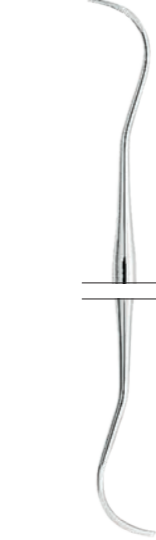

17/18 Indiana University posterior
1824-18
Asa60
MV1824-18
Asa Light MV

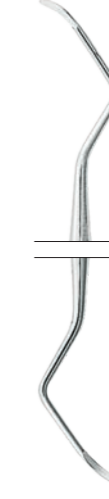

1/2 Barnhart
1821-02
Asa60



ME-1 (10/11)
1822-ME1
Asa60



3/4 Rule (23/24)
1823-R04
Asa60

Curetas y Excavadores

set de 7



1 · 2 · 3 · 4 · 5 · 6 · 21

S1809

Asa60

1 · 2 · 3 · 4 · 5 · 6 · 21

SMV1809

Asa Light MV



1 Goldman-Fox
1809-1
Asa60
MV1809-1
Asa Light MV
ML1809-1
Leonardo ML

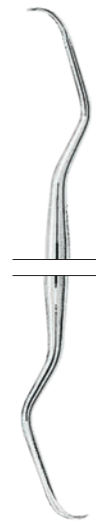

2 Goldman-Fox
1809-2
Asa60
MV1809-2
Asa Light MV
ML1809-2
Leonardo ML

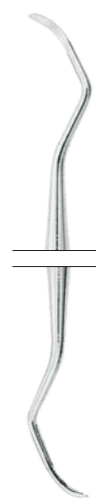

3 Goldman-Fox
1809-3
Asa60
MV1809-3
Asa Light MV
ML1809-3
Leonardo ML



4 Goldman-Fox
1809-4
Asa60
MV1809-4
Asa Light MV
ML1809-4
Leonardo ML

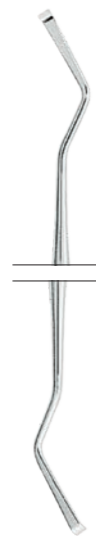

5 Goldman-Fox
1809-5
Asa60
MV1809-5
Asa Light MV
ML1809-5
Leonardo ML

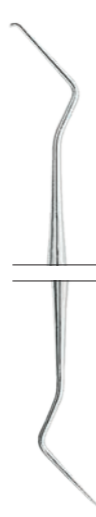

6 Goldman-Fox
1809-6
Asa60
MV1809-6
Asa Light MV

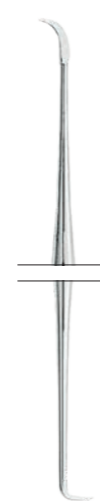

21 Goldman-Fox
1809-21
Asa60
MV1809-21
Asa Light MV
ML1809-21
Leonardo ML

Curetas y Excavadores



11/12 Mc Call
1825-12
Asa60
MV1825-12
Asa Light MV

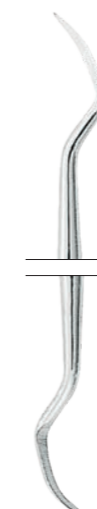

11A/12A Mc Call
1825-12A
Asa60



13S/14S Mc Call
1825-14S
Asa60
MV1825-14S
Asa Light MV
ML1825-14S
Leonardo ML



13/14 Mc Call
1825-14
Asa60
MV1825-14
Asa Light MV



17S/18S Mc Call
1825-18S
Asa60
MV1825-18S
Asa Light MV



19/20 Mc Call
1825-20
Asa60
MV1825-20
Asa Light MV

Curetas y Excavadores



2/3 Taylor
1826-T03
Asa60
MV1826-T03
Asa Light MV
ML1826-T03
Leonardo ML
LV1826-T03
Leonardo Light LV

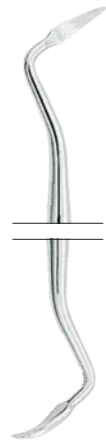

204
1827-204
Asa60

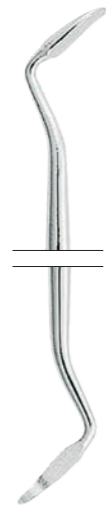

6 Crane-Kaplan
1829-CK6
Asa60
MV1829-CK6
Asa Light MV
ML1829-CK6
Leonardo ML
LV1829-CK6
Leonardo Light LV

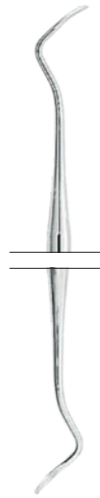

204S
1827-204S
Asa60
MV1827-204S
Asa Light MV
ML1827-204S
Leonardo ML
LV1827-204S
Leonardo Light LV
MC1827-204S
● Magic Color MC

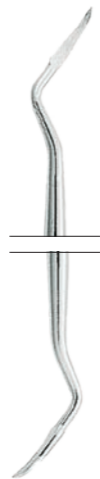

6S Mini Crane-Kaplan
1829-CK6S
Asa60
MV1829-CK6S
Asa Light MV
ML1829-CK6S
Leonardo ML
LV1829-CK6S
● Magic Color MC



7/8 Younger-Good
1830-YG08
Asa60
MV1830-YG08
Asa Light MV
ML1830-YG08
Leonardo ML



31/32 Jacquette
1831-32
Asa60
MV1831-32
Asa Light MV

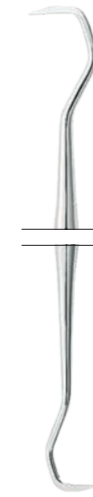

30/33 Jacquette
1831-33
Asa60
MV1831-33
Asa Light MV

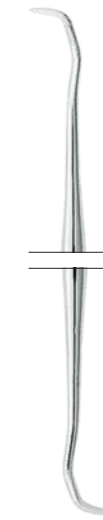

34/35 Jacquette
1831-35
Asa60
MV1831-35
Asa Light MV

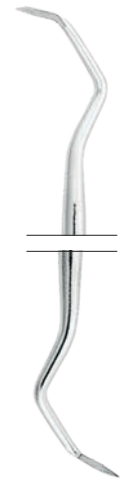

37/38 Jacquette
1831-38
Asa60
MV1831-38
Asa Light MV

1831-32



Curetas y Excavadores

Tabla de aplicación Gracey

○	Arcada de los dientes anteriores
GRA 1/2	Incisivos y caninos
GRA 3/4	Incisivos y caninos
GRA 5/6	Anteriores y premolares
●	Superficies linguales y labiales de los dientes posteriores
GRA 7/8	Premolares y molares
GRA 9/10	Premolares y molares
●	Superficies mesiales de los dientes posteriores
GRA 11/12	Premolares y molares
GRA 15/16	Premolares y molares
●	Superficies distales de los dientes posteriores
GRA 13/14	Molares
GRA 17/18	Molares

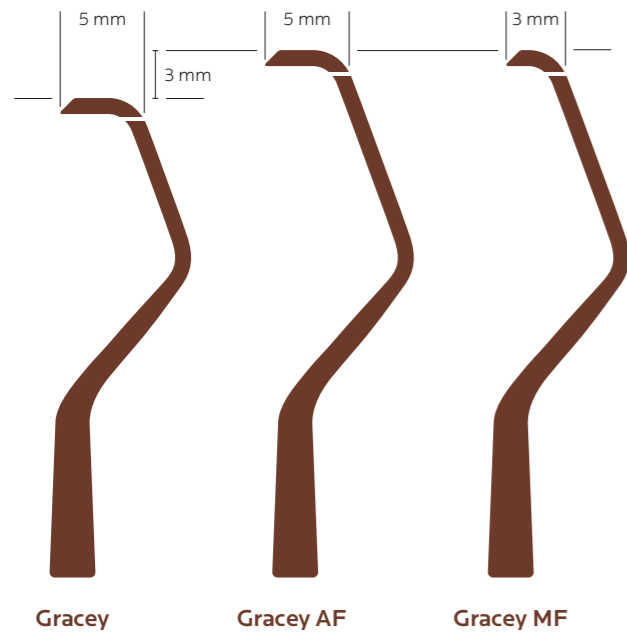
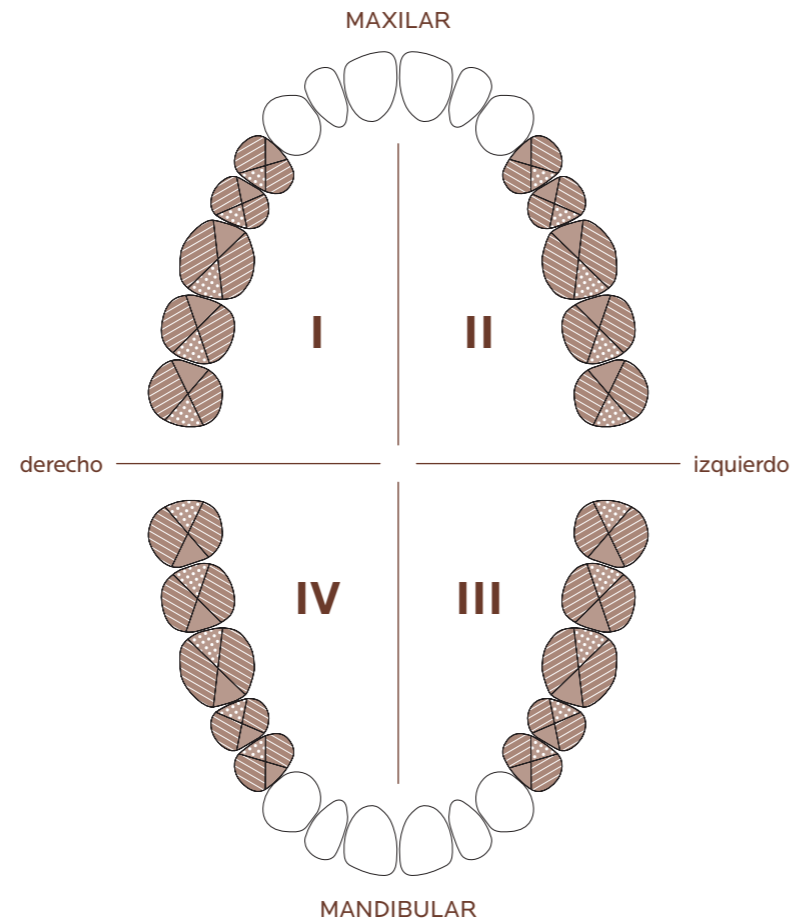

mangos Magic Color

● GRA 1/2	● GRA 11/12
● GRA 3/4	● GRA 13/14
● GRA 5/6	● GRA 15/16
● GRA 7/8	● GRA 17/18
● GRA 9/10	

Curetas Gracey

3/4 Gracey 1807-04 Asa60 MV1807-04 Asa Light MV ML1807-04 Leonardo ML LV1807-04 Leonardo Light LV MC1807-04 ● Magic Color MC	5/6 Gracey 1807-06 Asa60 MV1807-06 Asa Light MV ML1807-06 Leonardo ML LV1807-06 Leonardo Light LV MC1807-06 ● Magic Color MC	7/8 Gracey 1807-08 Asa60 MV1807-08 Asa Light MV ML1807-08 Leonardo ML LV1807-08 Leonardo Light LV MC1807-08 ● Magic Color MC	9/10 Gracey 1807-10 Asa60 MV1807-10 Asa Light MV ML1807-10 Leonardo ML LV1807-10 Leonardo Light LV MC1807-10 ● Magic Color MC	11/12 Gracey 1807-12 Asa60 MV1807-12 Asa Light MV ML1807-12 Leonardo ML LV1807-12 Leonardo Light LV MC1807-12 ● Magic Color MC	
1/2 Gracey 1807-02 Asa60 MV1807-02 Asa Light MV ML1807-02 Leonardo ML LV1807-02 Leonardo Light LV MC1807-02 ● Magic Color MC	13/14 Gracey 1807-14 Asa60 MV1807-14 Asa Light MV ML1807-14 Leonardo ML LV1807-14 Leonardo Light LV MC1807-14 ● Magic Color MC	15/16 Gracey 1807-16 Asa60 ML1807-16 Leonardo ML LV1807-16 Leonardo Light LV MC1807-16 ● Magic Color MC	17/18 Gracey 1807-18 Asa60 ML1807-18 Leonardo ML LV1807-18 Leonardo Light LV MC1807-18 ● Magic Color MC	11/14 Gracey Mesial-Distal 1807-11MD Asa60 MV1807-11MD Asa Light MV ML1807-11MD Leonardo ML LV1807-11MD Leonardo Light LV	12/13 Gracey Mesial-Distal 1807-13MD Asa60 MV1807-13MD Asa Light MV ML1807-13MD Leonardo ML LV1807-13MD Leonardo Light LV

Curetas Gracey - AF



1/2 Gracey
1807-02AF
Asa60
ML1807-02AF
Leonardo ML
LV1807-02AF
Leonardo Light LV

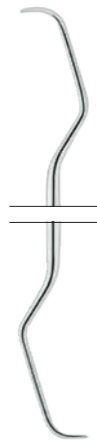

3/4 Gracey
1807-04AF
Asa60
ML1807-04AF
Leonardo ML
LV1807-04AF
Leonardo Light LV

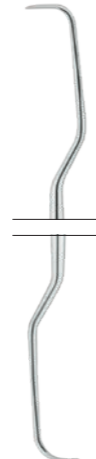

5/6 Gracey
1807-06AF
Asa60
ML1807-06AF
Leonardo ML
LV1807-06AF
Leonardo Light LV

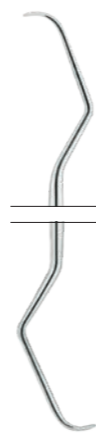

7/8 Gracey
1807-08AF
Asa60
ML1807-08AF
Leonardo ML
LV1807-08AF
Leonardo Light LV

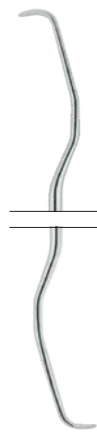

11/12 Gracey
1807-12AF
Asa60
ML1807-12AF
Leonardo ML
LV1807-12AF
Leonardo Light LV



13/14 Gracey
1807-14AF
Asa60
ML1807-14AF
Leonardo ML
LV1807-14AF
Leonardo Light LV



15/16 Gracey
1807-16AF
Asa60
ML1807-16AF
Leonardo ML
LV1807-16AF
Leonardo Light LV

Curetas Gracey - MF



1/2 Gracey
1807-02MF
Asa60
ML1807-02MF
Leonardo ML
LV1807-02MF
Leonardo Light LV
MC1807-02MF
● Magic Color MC



3/4 Gracey
1807-04MF
Asa60
ML1807-04MF
Leonardo ML
LV1807-04MF
Leonardo Light LV
MC1807-04MF
● Magic Color MC



5/6 Gracey
1807-06MF
Asa60
ML1807-06MF
Leonardo ML
LV1807-06MF
Leonardo Light LV
MC1807-06MF
● Magic Color MC



7/8 Gracey
1807-08MF
Asa60
ML1807-08MF
Leonardo ML
LV1807-08MF
Leonardo Light LV
MC1807-08MF
● Magic Color MC



11/12 Gracey
1807-12MF
Asa60
ML1807-12MF
Leonardo ML
LV1807-12MF
Leonardo Light LV
MC1807-12MF
● Magic Color MC



13/14 Gracey
1807-14MF
Asa60
ML1807-14MF
Leonardo ML
LV1807-14MF
Leonardo Light LV
MC1807-14MF
● Magic Color MC



15/16 Gracey
1807-16MF
Asa60
ML1807-16MF
Leonardo ML
LV1807-16MF
Leonardo Light LV
MC1807-16MF
● Magic Color MC

Excavador

Excavador



U15 Towner
1903
Asa60
ML1903
Leonardo ML

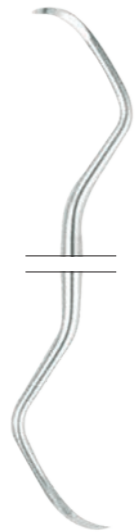

M23
Universal Scaler
1900-M23
Asa60
ML1900-M23
Leonardo ML



H5/33
1904-H5
Asa60
MV1904-H5
Asa Light MV

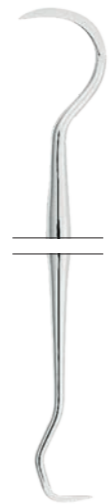

U15/33
Towner Jacquette
1902-1
Asa60
MV1902-1
Asa Light MV
ML1902-1
Leonardo ML
MC1902-1
● Magic Color MC

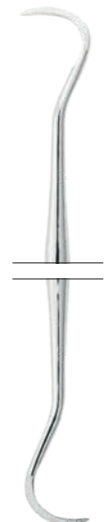

H6/H7
1904-H6
Asa60
MV1904-H6
Asa Light MV

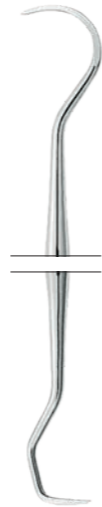

U15/30
Towner Jacquette
1902-2
Asa60
MV1902-2
Asa Light MV

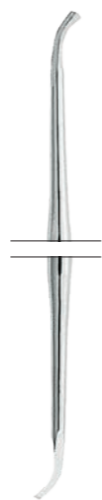

1/2
1905-02
Asa60
MV1905-02
Asa Light MV



1
1901-1
Asa60



1L
izquierdo
1900-1L
Asa60



H5 Hygienist
1909-H5
Asa60



1 Jacquette
ML1906-1
Leonardo ML



1R
derecho
1900-1R
Asa60



H6 Hygienist
1909-H6
Asa60



2 Jacquette
ML1906-2
Leonardo ML



2L
izquierdo
1900-2L
Asa60



H7 Hygienist
1909-H7
Asa60



3 Jacquette
ML1906-3
Leonardo ML



2R
derecho
1900-2R
Asa60



33
1906-33
Asa60

Elevadores periostótomos y Elevadores

Elevadores periostótomos y Elevadores

3 mm
PUNTA LANCEOLADA



3 mm
PUNTA REDONDEADA

Buser
PR1850-M
Perfection

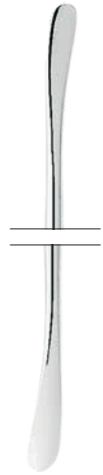

GF Goldman-Fox
MV1850-GF
Asa Light MV

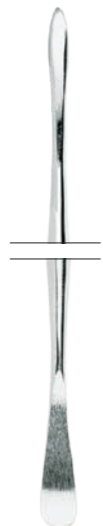

Beale
5114-1
Octagonal

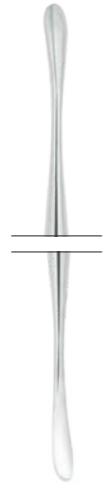

M7 Molt
MV1850-M7
Asa Light MV



9A Allen
MV1850-9A
Asa Light MV

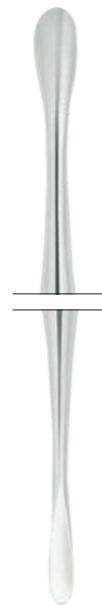

M8 Molt
MV1850-M8
Asa Light MV

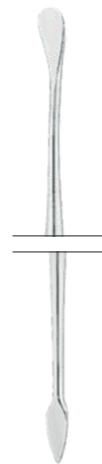

2 Hourigan
MV1851-2
Asa Light MV

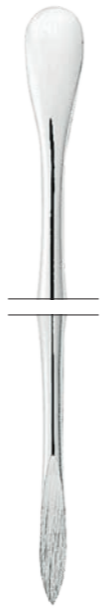

M9 Molt
MV1850-M9
Asa Light MV



PR3 Prichard
MV1851-PR3
Asa Light MV



Partsch
14,5 cm
1849-1
Asa60



1 Hopkins
MV1852-1
Asa Light MV



3 Mead
MV1854-3
Asa Light MV

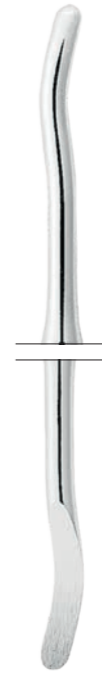

2 Hopkins
MV1852-2
Asa Light MV



15 Freer
MV1853-15
Asa Light MV



16 Freer
MV1853-16
Asa Light MV

Elevadores periostótomos y Elevadores

Elevadores periostótomos y Elevadores

2 mm



2,5 mm

17 cm
PR1850-1
Perfection



22 Seldin
retractor
1855-22



23 Seldin
retractor
1855-23



König
15,5 cm
1858-1



Williger
17 cm
1856-1



Williger
16 cm
1856-2



Williger
16 cm
1857-1



Williger
13 cm
1857-2

Curetas cortantes

1 Hemingway
2000-1
Asa60
MV2000-1
Asa Light MV
ML2000-1
Leonardo ML
MC2000-1
● Magic Color MC

2 Hemingway
2000-2
Asa60
MV 2000-2
Asa Light MV
ML2000-2
Leonardo ML
MC2000-2
● Magic Color MC

3 Hemingway
2000-3
Asa60
MV 2000-3
Asa Light MV
ML2000-3
Leonardo ML
MC2000-3
● Magic Color MC

4 Hemingway
2000-4
Asa60
MV2000-4
Asa Light MV
ML2000-4
Leonardo ML

85 Lucas
2001-85
Asa60
MV2001-85
Asa Light MV
ML2001-85
Leonardo ML

86 Lucas
2001-86
Asa60
MV2001-86
Asa Light MV
ML2001-86
Leonardo ML

87 Lucas
2001-87
Asa60
MV2001-87
Asa Light MV
ML2001-87
Leonardo ML

88 Lucas
2001-88
Asa60
MV2001-88
Asa Light MV
ML2001-88
Leonardo ML

1,8 mm
2,2 mm
2,9 mm
3,4 mm
5 mm
2,6 mm
3,2 mm
3,4 mm

Curetas cortantes

00/0 Williger
14 cm
2015-00

1/2 Williger
14 cm
2015-1

00/0
14 cm
2016-00

1/2
14 cm
2016-1

2
U.S.A. model
16 cm
2013-2

2R
U.S.A. model
16 cm
2013-2R

3 mm
3 mm
2,5 mm
3,5 mm
3,5 mm
3,5 mm
3,5 mm
3,5 mm
3,5 mm
3,5 mm
4 mm
4,5 mm
4,5 mm

Limas

Limas para alveolotomía



3/7 Hirschfeld
1810-07
Asa60
MV1810-07
Asa Light MV

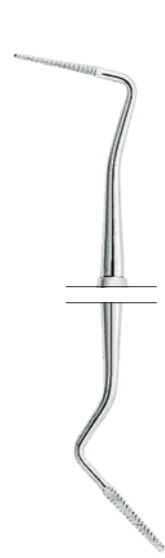

1S/2S Sugarman
1812-02S
Asa60
MV1812-02S
Asa Light MV

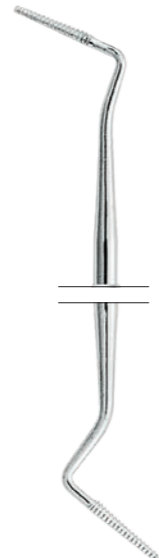

3S/4S Sugarman
1812-04S
Asa60
MV1812-04S
Asa Light MV

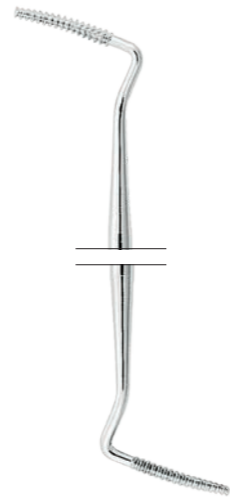

9/10 Schluger
1813-10
Asa60
MV1813-10
Asa Light MV

1812-04S



1 Polokoff
2003-1



33
2004-33



12 Howard
2008-12



45 Miller
2005-45



12A
2007-12A



64 Miller
2005-64



12CA
2007-12CA

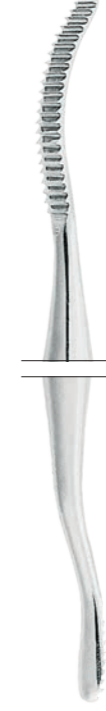

10
2006-10

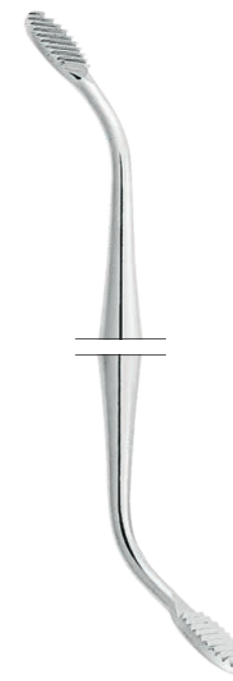

1 Wahl
MV2002-1
Asa Light MV

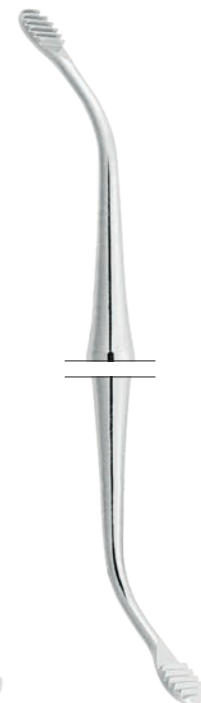

2 Wahl
MV2002-2
Asa Light MV

Bisturís para gingivectomía

Bisturís para gingivectomía



1 (15K) Kirkland
1803-1
Asa60



2 (16K) Kirkland
1803-2
Asa60



1/2 (15K/16K) Kirkland
1803-D
Asa60
MV1803-D
Asa Light MV
ML1803-D
Leonardo ML



1 Orban
1804-1
Asa60

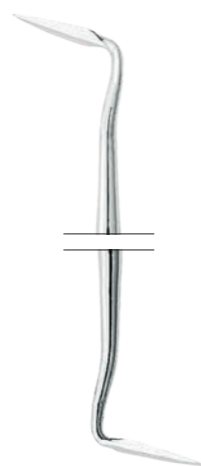

5/6 Buck
1816-06
Asa60
ML1816-06
Leonardo ML



2 Orban
1804-2
Asa60



1/2 Orban
1804-D
Asa60
MV1804-D
Asa Light MV
ML1804-D
Leonardo ML



7 Goldman-Fox
1815-7
Asa60

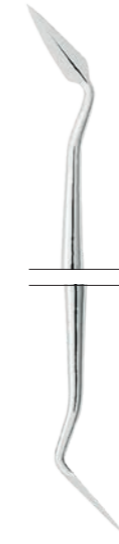

8 Goldman-Fox
1815-8
Asa60



1/2 Sanders
1817-02
Asa60

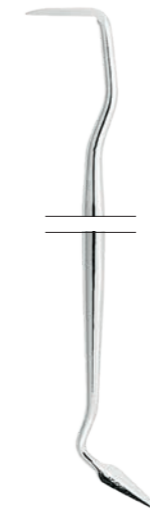

9 Goldman-Fox
1815-9
Asa60

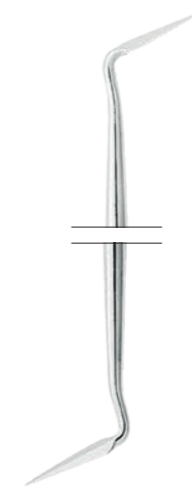

4/5 Sanders
1817-05
Asa60

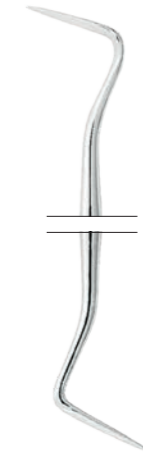

11 Goldman-Fox
1815-11
Asa60



19/20
(University of
South California)
USC Towner
1818-20
Asa60

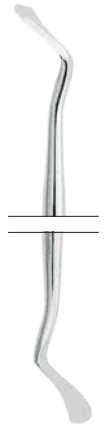

3/4 Buck
1816-04
Asa60

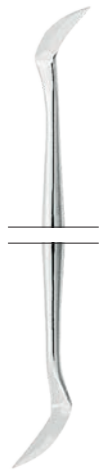

CK3 Crane-Kaplan
1819-CK3
Asa60

Cinceles quirúrgicos

Cinceles y gubias para periodoncia



3 Ochsenbein
1802-3
Asa60
MV1802-3
Asa Light MV

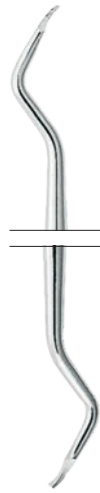

4 Ochsenbein
1802-4
Asa60
MV1802-4
Asa Light MV

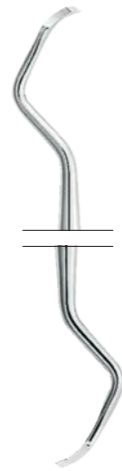

36/37 Rhodes back-action
1811-37
Asa60
MV1811-37
Asa Light MV



1 TG Chisel
1801-1
Asa60



2 TG Chisel
1801-2
Asa60



1/2 TG Chisel
1801-D
Asa60
MV1801-D
Asa Light MV



1 Ochsenbein
1800-1



2 Ochsenbein
1800-2



6 Gardner
1832-6



1 Gardner
1832-1



1W Wakefield
1833-1W



2 Gardner
1832-2



2W Wakefield
1833-2W



5 Gardner
1832-5



3 Buckley
1834-3



5R Gardner
1832-5R

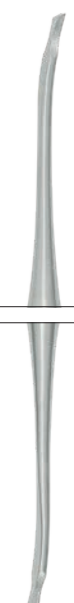

17 cm
PR1801-1
Perfection

Cinceles y gubias para periodoncia

3 mm



Partsch
13,5 cm
1835-3

4 mm



Partsch
13,5 cm
1835-4

5 mm



Partsch
13,5 cm
1835-5

6 mm



Partsch
13,5 cm
1835-6

3 mm



Partsch
13,5 cm
1837-3

4 mm



Partsch
13,5 cm
1837-4

5 mm



Partsch
13,5 cm
1837-5

6 mm



Partsch
13,5 cm
1837-6

3 mm



Partsch
17 cm
1836-3

4 mm



Partsch
17 cm
1836-4

5 mm



Partsch
17 cm
1836-5

6 mm



Partsch
17 cm
1836-6

3 mm



Partsch
17 cm
1838-3

4 mm



Partsch
17 cm
1838-4

5 mm



Partsch
17 cm
1838-5

6 mm



Partsch
17 cm
1838-6

Martillos para cirugía

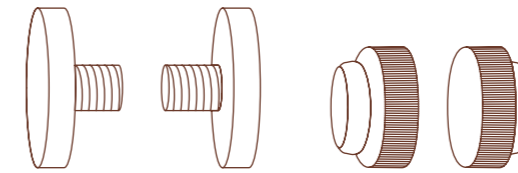

1881-R
dos insertos de recambio
de teflón autoclavables
máx 120°

insertos
intercambiables
de ferocell



Partsch
19 cm
1880
con plomo

Mead
19,5 cm
1881

Mead
17 cm
1882

Vickers
19 cm
1884

Herbert
19 cm
1885

Instrumentos para periodoncia



Tomati
19 cm
0103-78
pinzas cortantes para encías



Goldman-Fox
10 cm
0103-60
pinza para tejidos
dimensiones reducidas para el
acceso a áreas muy limitadas



Mini Friedman
12 cm
0103-25
pinza gubia

Pinzas para marcar bolsas

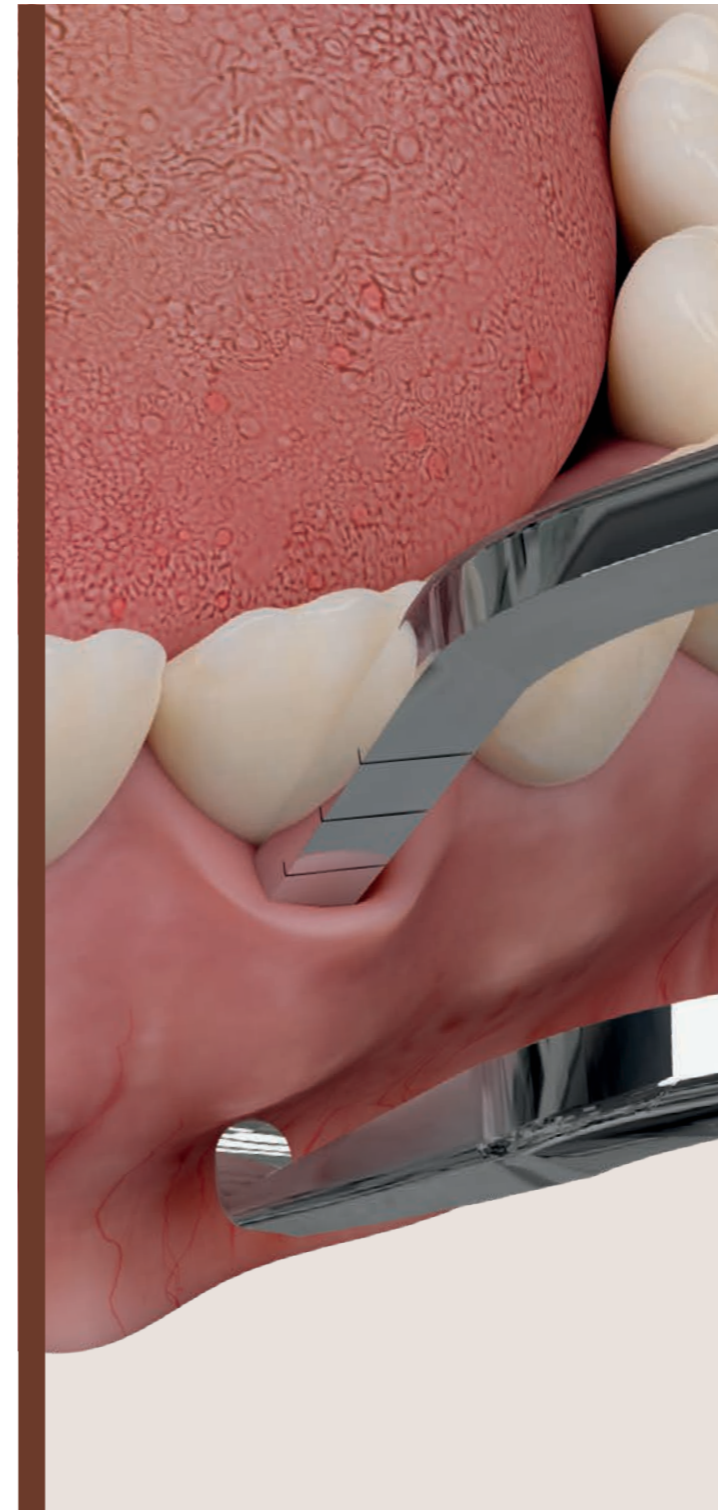

0650-2



1 (Crane-Kaplan)
Goldman-Fox
15 cm
0650-1

2 (Crane-Kaplan)
Goldman-Fox
15 cm
0650-2

Piedras de afilado

pedras de corindón India, beige, para afilar los instrumentos muy desafilados

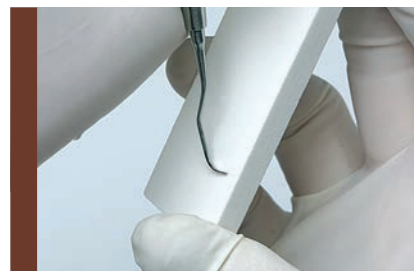

pedra de afilado "Arkansas" blanco grisáceo, para el afilado repetido y el acabado de los instrumentos limpiadores de sarro y de las curetas



pedra de afilado Super "Arkansas", blanca, para el afilado repetido y el acabado de los instrumentos limpiadores de sarro y de las curetas

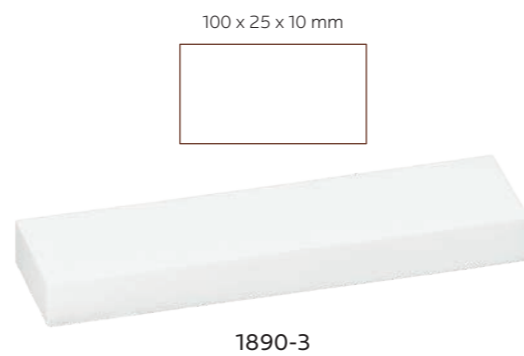

pedra Arkansas con borde convexo para rematar el afilado

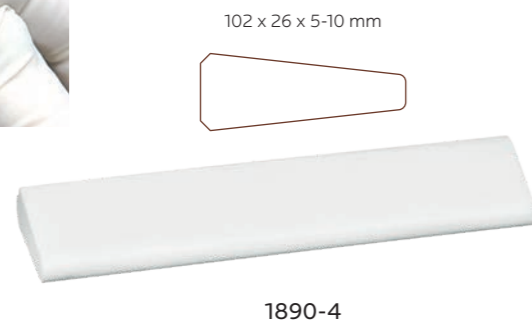

pedras de afilado India, de corindón, lima redonda, beige oscuro, para desbarbar los extremos



Piedras de afilado



pedra de afilado "Arkansas", lima redonda, blanco grisáceo, para desbarbar los extremos



pedra de afilado de carburo de silicio, cónica, verde, para desbarbar los extremos

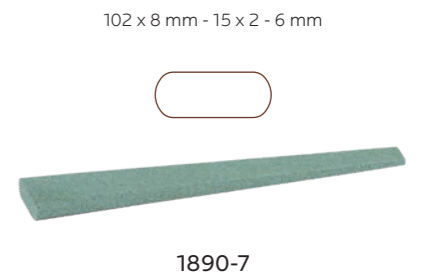

barra de prueba de plexiglás para controlar la eficacia de corte de los instrumentos para limpiar sarro y de las curetas 6 ud / paquete



caja con soportes con piedras de afilado y aceite.



Asa Oil
40 ml
8001
aceite para el afilado de los instrumentos, fisiológicamente seguro

Curetas Gracey

set de 3



08 · 12 · 14
S1807-3
Asa60

set de 7



02 · 04 · 06 · 08 · 10 · 12 · 14
S1807
Asa60
SMV1807
Asa Light MV
SML1807
Leonardo ML
SLV1807
Leonardo Light LV
SMC1807
Magic Color MC

set de 3



08AF · 12AF · 14AF
S1807AF-3
Asa60

set de 7



02AF · 04AF · 06AF · 08AF
12AF · 14AF · 16AF
S1807AF
Asa60
SML1807AF
Leonardo ML
SLV1807AF
Leonardo Light LV

set de 3



08MF · 12MF · 14MF
S1807MF-3
Asa60

set de 7



02MF · 04MF · 06MF · 08MF
12MF · 14MF · 16MF
S1807MF
Asa60
SML1807MF
Leonardo ML
SLV1807MF
Leonardo Light LV

Kit de instrumentos para periodoncia

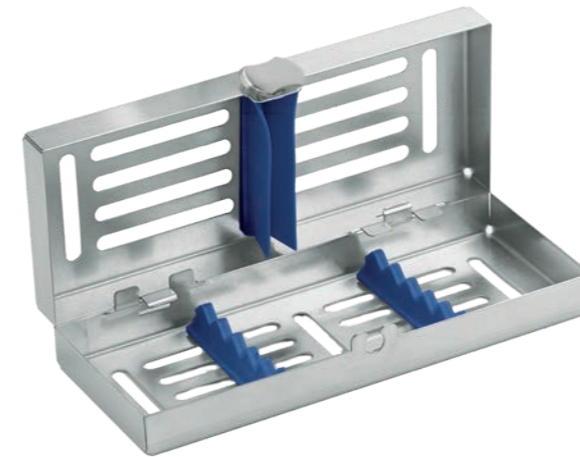

SMC1807-5



1/2	cureta Gracey	MC1807-02
11/12	cureta Gracey	MC1807-12
13/14	cureta Gracey	MC1807-14
6S	cureta mini Crane-Kaplan	MC1829-CK6S
U15/33	limpiador de sarro Towner Jacqueline	MC1902-1
2	pinza para curaciones London-College	0601-2
	mini caja portainstrumentos	2772-1



S1899

2	tijera Goldman-Fox curva	0304-2
1	pinza para marcar bolsas Goldman-Fox derecha	0650-1
2	pinza para marcar bolsas Goldman-Fox izquierda	0650-2
	sonda milimétrica periodontal Williams	0703L-1
15K/16K	bisturí para gingivectomía Kirkland	1803-D
1/2	bisturí para gingivectomía Orban	1804-D
5/6	cureta Gracey	1807-06
11/12	cureta Gracey	1807-12
13/14	cureta Gracey	1807-14
1	limpiador de sarro Goldman-Fox	1809-1
5/6	bisturí para gingivectomía Buck	1816-06
13/14	Mc Call scaler	1825-14
6	limpiador de sarro Crane-Kaplan	1829-CK6
U15	limpiador de sarro Towner	1903
M9	elevador periostótomio Molt	MV1850-M9

Instrumentos para periodoncia

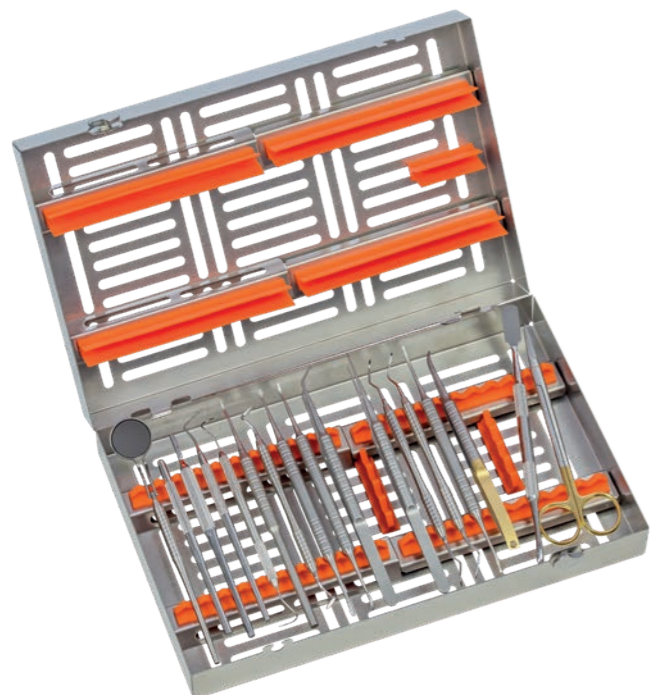

Kit para cirugía periodontal
SPR2781-P

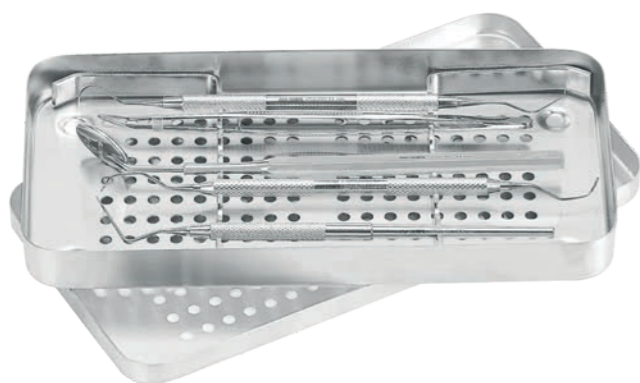

Kit de primera visita periodontal
S0600-1



S3003-9

	mango para espejos	ML2101
5	espejo doble	22305
CP-15	sonda milimétrica periodontal	0702L-15
2N	sonda doble milimétrica periodontal	0708L-2N
	mango para microhojas	0365-1
5	mango para bisturí y hoja	0350-5
	disector	PR1857-1
1/2	bisturí para gingivectomía Orban	ML1804-D
PR3	elevador periostótomo Prichard	MV1851-PR3
	elevador periostótomo	PR1850-M
	elevador de papila	PR1850-1
	pinza para sutura	PR0625-3
	pinza para cirugía atraumática	PR0632-1
2R/2L	instrumento periodontal	ML1806-2RL
4R/4L	instrumento periodontal	ML1806-4RL
	cincel de hueso	PR1801-1
	portaagujas Castroviejo	PR0460-15TC
2TC	tijera para encías	0309-2TC
	caja portainstrumentos	2780-1A

	mango para espejos	2102-IN
4	espejo plano	2200-4
23/17	sonda doble	0704-23D1
1N	sonda periodontal	0708-1N
CP-12	sonda milimétrica periodontal	0702L-12
2	pinza para curaciones London-College	0601-2
	bandeja	S2702

M9	elevador periostótomo Molt	MV1850-M9
PR3	elevador periostótomo Prichard	MV1851-PR3
GF	elevador periostótomo Goldman-Fox	MV1850-GF
15K/16K	bisturí Kirkland	MV1803-D
	martillo Mead	1881
	portaagujas Castroviejo	0446-14TC
	portaagujas Mathieu	0435-17TC
3	mango para bisturí	0350-3
	bandeja	S2722-1

Instrumentos para periodoncia



S3003-11

Set de instrumentos fabricados según las indicaciones del Prof. GUIDO GORACCI, titular de la Cátedra de Odontología Conservadora de la Universidad de Roma "La Sapienza"



S1800-23

3	mango para bisturí	0350-3
	retractor Sternberg	2602-1
2	tijeras Goldman-Fox	0304-2
M9	elevador periostótomo Molt	MV1850-M9
PR3	elevador periostótomo Prichard	MV1851-PR3
	portaagujas Crile-Wood	0415-15TC
1	pinza para cirugía Semken-Taylor	0631-1
23	sonda	0700-23
	mango para espejo	2102-IN
5	espejo plano	2200-5
11	hojas para bisturí (100 ud)	0351-11
	bandeja	S2722-1

36/37	lima Rhodes back-action	1811-37
15K	bisturí Kirkland	1803-1
3/4	bisturí Buck	1816-04
7	bisturí Goldman-Fox	1815-7
1/2	bisturí Sanders	1817-02
HU 1/2	curetas Langer	1805-02
5/6	limpiador de sarro Bernhart	1821-06
3/4	limpiador de sarro Rule	1823-R04
1	limpiador de sarro De Marco	1808-1
5	limpiador de sarro Goldman-Fox	1809-5
6	limpiador de sarro Goldman-Fox	1809-6
11/12	curetas McCall	1825-12
11A/12A	curetas McCall	1825-12A
204	curetas	1827-204
31/32	curetas Jacqueline	1831-32
H5/33	curetas	1904-H5
3/7	lima Hirschfeld	1810-07
1S/2S	lima Sugarman	1812-02S
3S/4S	lima Sugarman	1812-04S
1/2	cincel	1801-D
2	limpiador de sarro De Marco	1808-2
2	bisturí Kirkland	1803-2
4	cincel Ochsenbein	1802-4
	bandeja	S2720-2



ORTODONCIA

MADE IN ITALY

LA CALIDAD A UN PRECIO JUSTO

Todo especialista, independientemente del tipo de intervención a realizar, necesita instrumentos y equipos fiables que le permitan trabajar con tranquilidad y eficacia. En este sentido, en Asa Dental ofrecemos dos líneas de productos diferentes: la primera, la línea estándar, está compuesta por instrumentos que ofrecen la combinación perfecta entre precio y prestaciones y ha sido diseñada como una gama de productos accesible para todos. La segunda, la línea premium, es una gama de instrumentos dirigidos a profesionales que exigen ergonomía y calidad al más alto nivel de excelencia en cualquier circunstancia. Porque creemos en la excelencia y aspiramos a la perfección, pero queremos, ante todo, que todo el mundo tenga acceso a una atención dental de calidad.

- H4 Alicates de corte
- H10 Alicates para doblar alambres
- H29 Alicates de utilidad
- H34 Instrumentos para ortodoncia
- H37 Cajas para prótesis

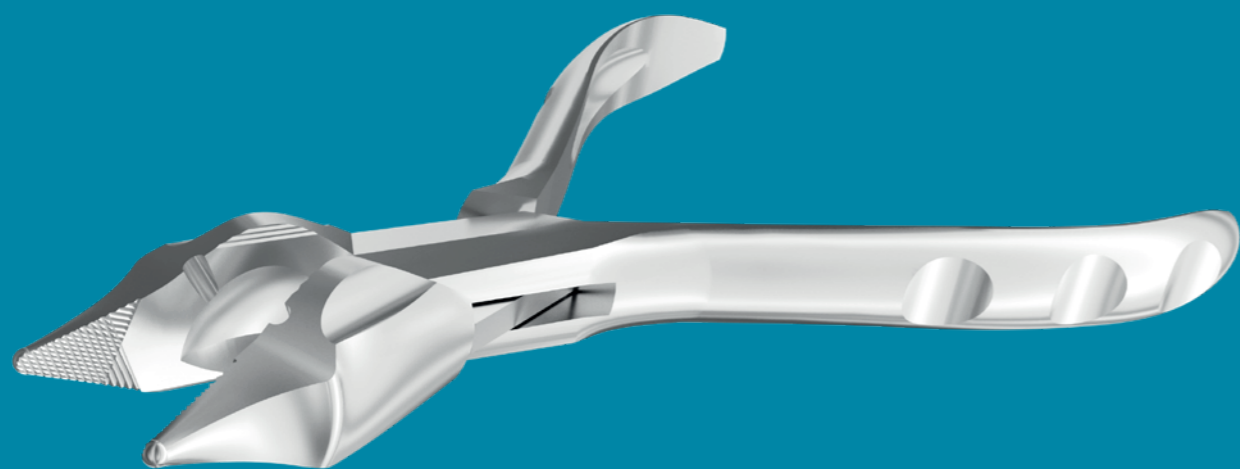

Cómo leer este capítulo



instrumento prémium para ortodoncia



instrumento prémium para ortodoncia con insertos de carburo de tungsteno (TC)



instrumento estándar



instrumento estándar con insertos de carburo de tungsteno (TC)

Cómo utilizar la información

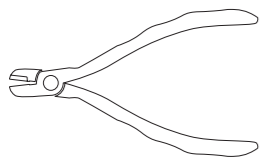

vista completa
instrumento prémium para
ortodoncia código con prefijo 88

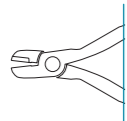

vista parcial
instrumento estándar
código con prefijo 58

cuando la vista completa y la vista parcial aparecen en la misma página, el instrumento está disponible tanto en la versión prémium como en la versión estándar

Dibujo técnico



los dibujos proporcionan detalles adicionales sobre la forma de un instrumento

Alicates de corte

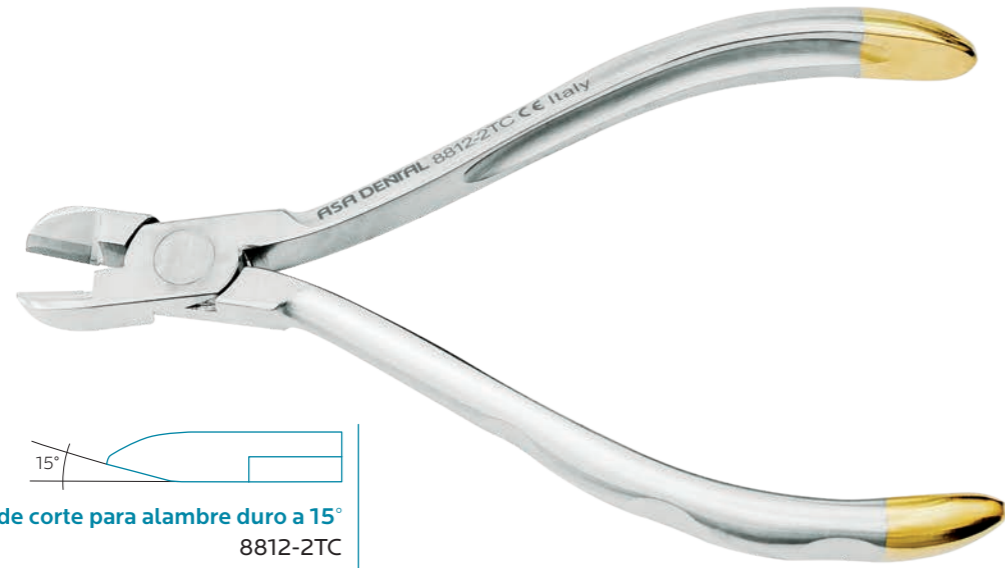

alicates de corte para alambre duro a 15°
8812-2TC

La inclinación de 15° permite un acceder fácilmente a las zonas de difícil acceso.
Dimensiones del alambre:
máx. 0,56 mm x 0,70 mm
(0,022" x 0,028")



alicate de corte distal universal sin retención del alambre
8813-1TC

Alicate de corte distal universal Mini, sin retención del alambre.
Corte preciso de brackets y tubos bucales.
Dimensiones del alambre: máx. 0,56 mm x 0,70 mm (0,022" x 0,028")

Alicates de corte



alicate de corte distal de corte limpio
8826-1TC

Alicate de corte distal de corte limpio con insertos de metal duro.
Dimensiones del alambre:
máx. 0,56 mm x 0,70 mm
(0,022" x 0,028")



alicate de corte distal universal
8814-1TC

Alicate de corte distal universal Mini, con retención del alambre para garantizar la seguridad y el confort del paciente durante el uso.
Dimensiones del alambre: máx. 0,56 mm x 0,70 mm (0,022" x 0,028")

Alicates de corte

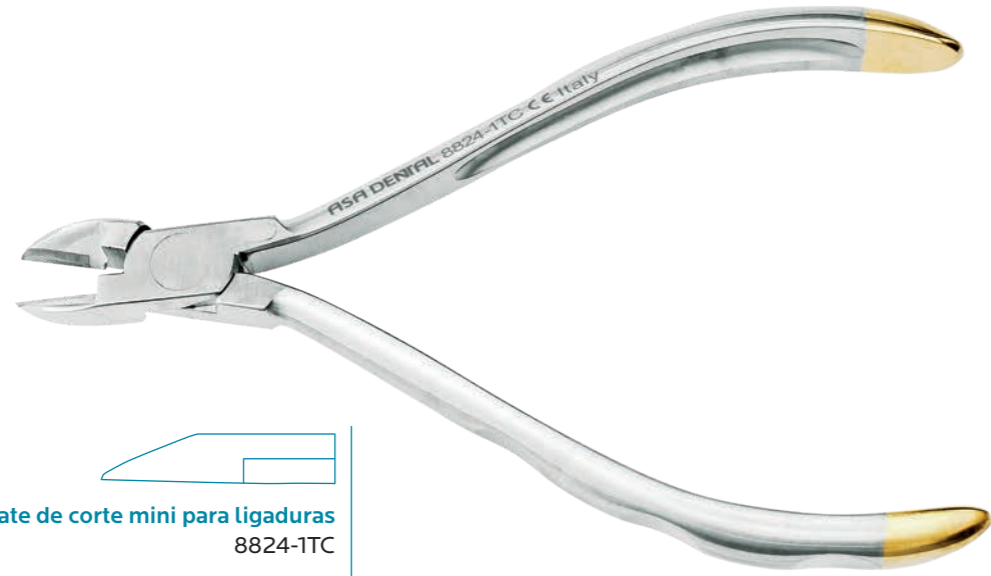

alicate de corte mini para ligaduras
8824-1TC

Alicate de corte Mini para ligaduras, recto.
Perfil ultrafino para alcanzar fácilmente las zonas de difícil acceso.
Dimensiones del alambre: máx. 0,40 mm (0,015")

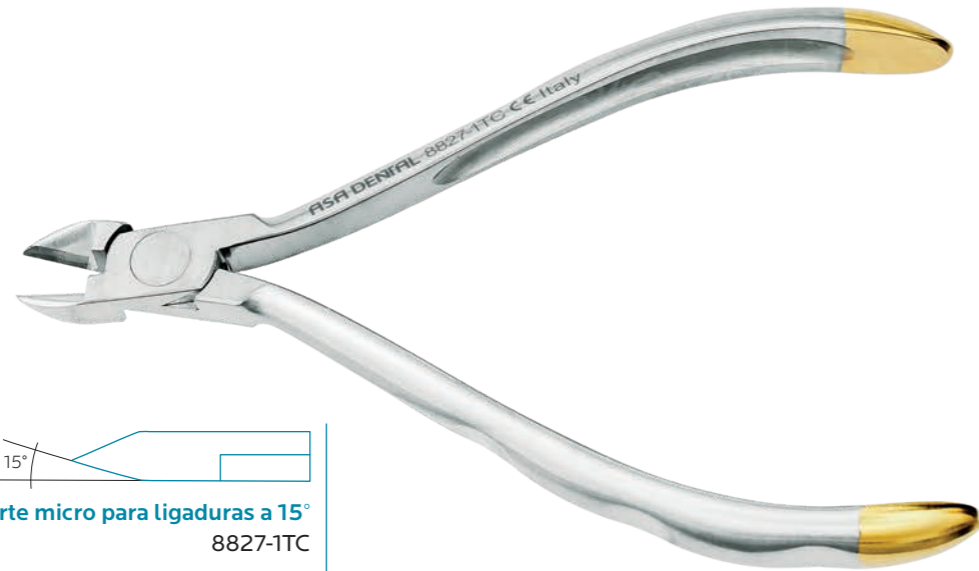

alicate de corte micro para ligaduras a 15°
8827-1TC

Alicate de corte Micro para ligaduras y corte de alambre duro, con hoja inclinada a 15°.
Perfil ultrafino para alcanzar fácilmente las zonas de difícil acceso.
Dimensiones del alambre: máx. 0,40 mm (0,015")



Alicates de corte



alicate de corte multiusos
8812-1TC

Alicate de corte versátil para cortar alambre duro.
Dimensiones del alambre: máx. 0,56 mm x 0,70 mm
(0,022" x 0,028")



alicate de corte multiusos
5832



alicate de corte multiusos
5832-1TC

Mismas características que el 5832 con la adición de insertos de carburo de tungsteno

Alicates de corte



alicate de corte micro
5833

Alicate de corte para ligaduras micro, adecuado para alambre blando. Perfil ultrafino para alcanzar fácilmente las zonas de difícil acceso.
Dimensiones del alambre: máx. 0,30 mm (0,012")



alicate de corte micro
5833-1TC

Mismas características que el 5833 con la adición de insertos de carburo de tungsteno



alicate de corte para alambre <= 0,9 mm
5880-1

Alicate de corte para alambre duro, adecuado para ligaduras y pernos de bloqueo. Permite doblar los extremos del alambre después del corte distal.
Dimensiones del alambre: máx. 0,9 mm (0,036")



alicate de corte para alambre <= 1,5 mm
5880-2

Alicate de corte para alambre duro, adecuado para ligaduras y pernos de bloqueo. Permite doblar los extremos del alambre después del corte distal.
Dimensiones del alambre: máx. 1,5 mm (0,044")

Alicates de corte



alicate de corte para alambre <= 1,2 mm
5880-3TC

Alicate de corte para alambre duro, adecuado para ligaduras y pernos de bloqueo. Permite doblar los extremos del alambre después del corte distal.
Dimensiones del alambre: máx. 1,2 mm (0,044").
Con insertos de carburo de tungsteno



alicate de corte para corte distal
5836

Alicate de corte distal para alambre duro, con retención del alambre para garantizar la seguridad y el confort del paciente durante el uso. Dimensiones del alambre:
sección rectangular máx. 0,56 mm x 0,7 mm (0,022" x 0,028")
sección circular máx. 0,5 mm (0,020")



alicate de corte para corte distal
5836-1TC

Mismas características que el 5836-1TC con la adición de insertos de carburo de tungsteno



alicate de corte para corte distal micro
5837

Alicate de corte distal para alambre duro, con retención del alambre para garantizar la seguridad y el confort del paciente durante el uso. Dimensiones del alambre:
sección rectangular máx. 0,56 mm x 0,7 mm (0,022" x 0,028")
sección circular máx. 0,5 mm (0,020")

Alicates para doblar alambres

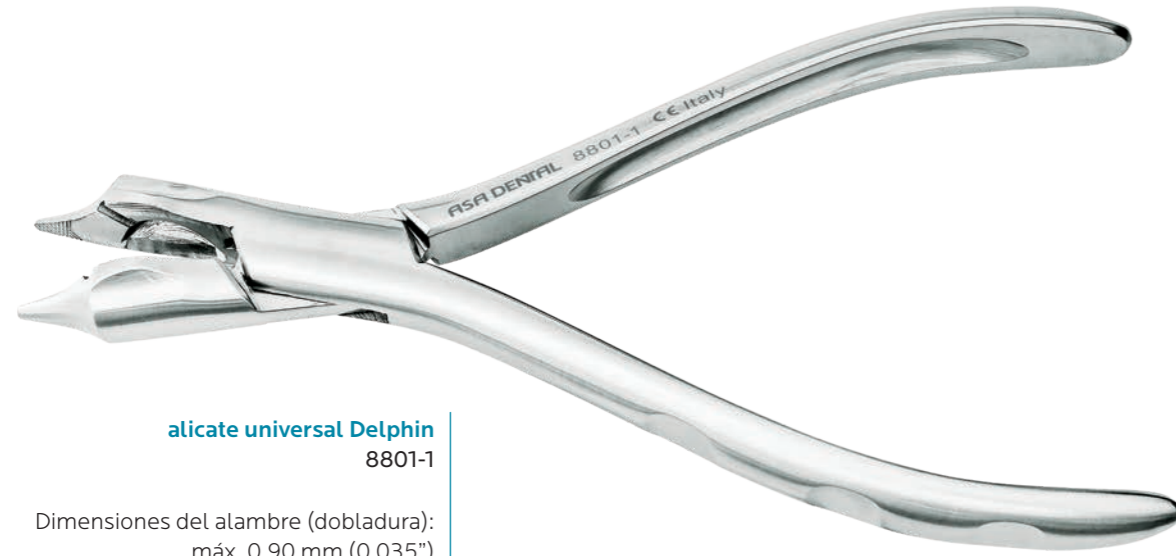

alicate universal Delphin
8801-1

Dimensiones del alambre (dobladura):
máx. 0,90 mm (0,035")
Dimensiones del alambre (corte):
máx. 0,70 mm (0,028")



alicate universal Delphin
5801-1



alicate universal
8801-2

Dimensiones del alambre (dobladura):
máx. 0,90 mm (0,035")
Dimensiones del alambre (corte):
máx. 0,70 mm (0,028")



alicate universal
5801-3

Alicates para doblar alambres



alicate Waldsachs
8802

Dimensiones del alambre (dobladura):
máx. 0,90 mm (0,035")
Dimensiones del alambre (corte):
máx. 0,70 mm (0,028")



alicate Waldsachs
5802



- 3 mm (0,118")
- 4 mm (0,157")
- 5 mm (0,197")
- 6 mm (0,236")

alicate de precisión Nance
8816

Para la creación de anillos precisos en 4 tamaños diferentes: 3, 4, 5 y 6 mm.
La ranura en la base favorece el cierre de los anillos.
Dimensiones del alambre:
máx. 0,70 mm (0,028")

Alicates para doblar alambres

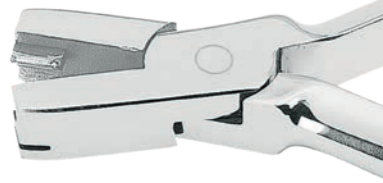

alicate Nance
5800

Alicate para el cierre de asas, para la formación de stops en arcos y para la formación de ganchos Adams. Dimensiones del alambre: máx. 0,7 mm (0,028")



alicate cóncavo-convexo
5806

Alicate con un pico cóncavo y uno redondo para la formación de pliegues de asa y bucles en alambres finos de sección cuadrada y circular. Dimensiones del alambre: máx. 0,5 mm (0,020")



alicate Tweed
5809-1

Alicate Tweed para la formación de bucles en alambres de sección cuadrada y circular, con pico cilíndrico de tres secciones reemplazable. El pico cóncavo tiene muescas paralelas para mantener el alambre en su lugar. Dimensiones del alambre: máx. 0,56 x 0,7 mm (0,022" x 0,028")
Dimensiones del pico: 1,15 mm (0,045"), 1,50 mm (0,059"), 1,90 mm (0,075")

Alicates para doblar alambres

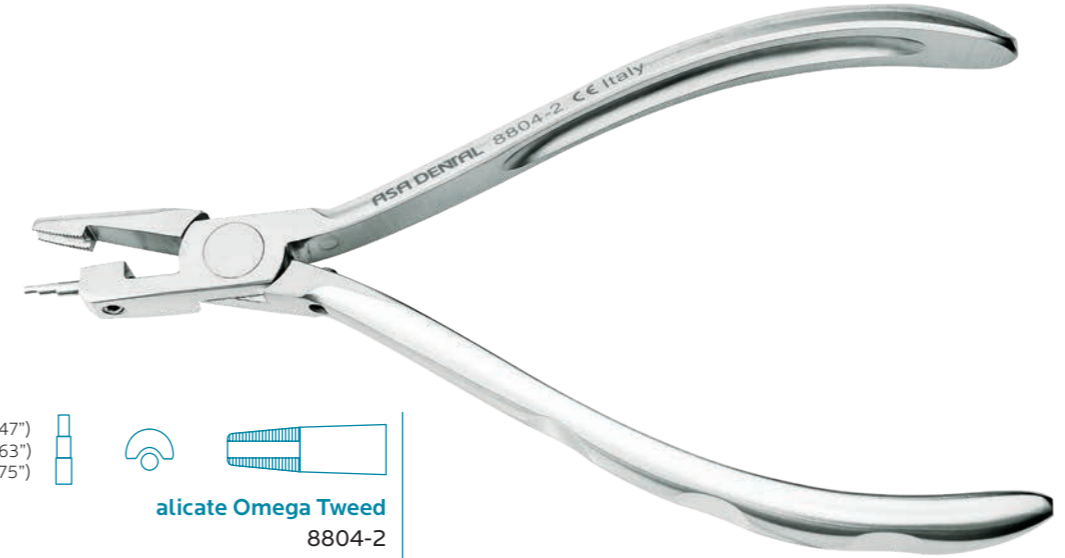

1,20 mm (0,047")
1,60 mm (0,063")
2,00 mm (0,075")



alicate Omega Tweed
8804-2

Alicate para la formación de bucles Omega en alambres de sección cuadrada y circular, con pico cilíndrico de tres secciones reemplazable. El pico cóncavo tiene muescas paralelas para mantener el alambre en su lugar. Dimensiones del alambre: máx. 0,70 mm (0,028")



8804-2P

Punta de recambio para alicate 8804-2



8804-3P

Tornillo de recambio y llave para alicate 8804-2



alicate Omega Tweed
5809-2

Alicates para doblar alambres



- 1,60 mm (0,063")
- 2,20 mm (0,087")
- 2,80 mm (1,100")

alicate Tweed universal
8804-1

Alicate para la formación de bucles helicoidales y asas bull con múltiples diámetros.
Dimensiones del alambre: máx. 0,70 mm (0,028")



alicate Tweed universal
5870



-
-



alicate Young
8817

Alicate para la formación de bucles de diferentes tamaños, ideal para arcos labiales.
Dimensiones del alambre: máx. 0,70 mm (0,028")

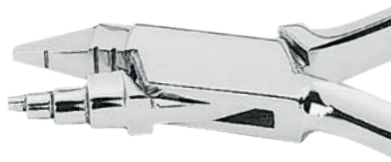

alicate Young
5863

Alicates para doblar alambres



alicate Tweed
5809-3

Alicate para la formación de bucles con un pico cilíndrico de dimensión fija y un pico cóncavo dentado.
Dimensiones del alambre: máx. 0,56 x 0,7 mm (0,022" x 0,28")
Dimensiones del pico: 1,50 mm (0,059")



alicate Tweed (Angle)
5872-1

Alicate de picos cortos (10mm) para la formación de arcos rectangulares en alambres de sección cuadrada y rectangular.
Las cuchillas están paralelas a una apertura de 0,5 mm (0,020")



- 3 mm (0,118")
- 4 mm (0,157")
- 5 mm (0,197")
- 6 mm (0,236")

alicate de Nance
5862

Alicate diseñado para formar bucles de 4 tamaños diferentes en alambres de sección circular y rectangular.
Dimensiones del alambre: máx. 0,7 mm (0,028")

Alicates para doblar alambres

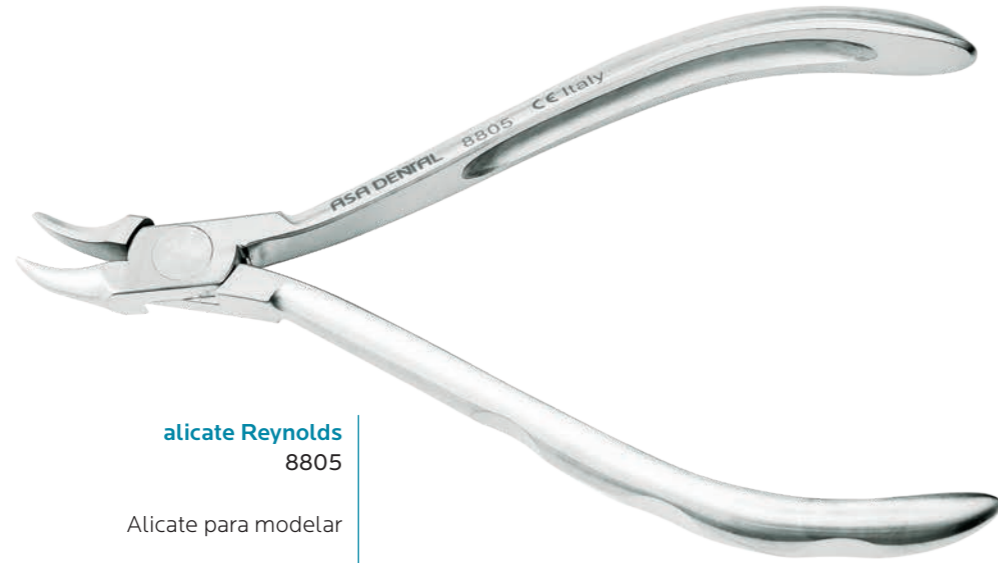

alicate Reynolds
8805

Alicate para modelar



alicate Reynolds
5812

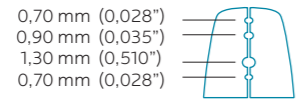
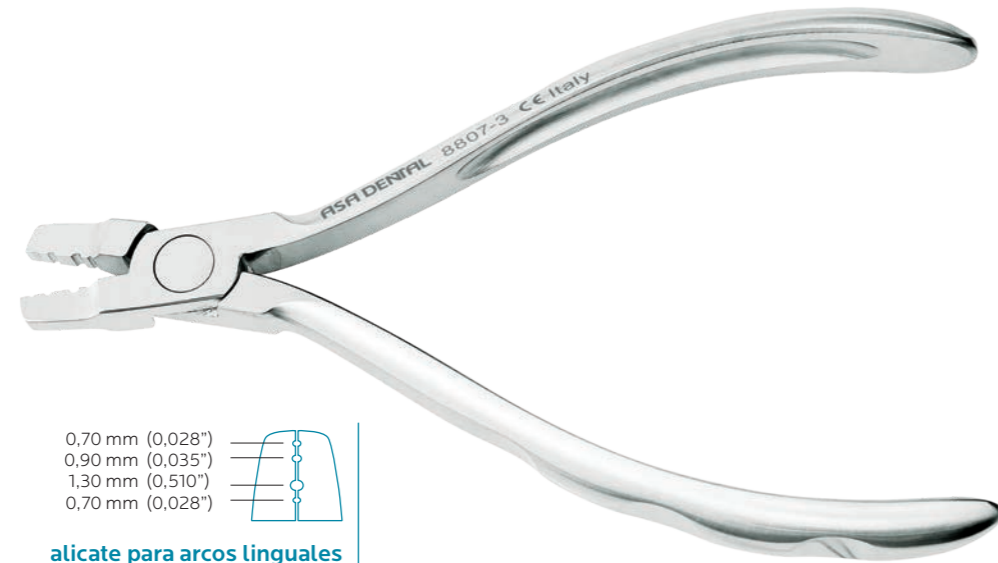

alicate para arcos linguales
8807-3

0,76 mm - 0,90 mm (0,030\" - 0,036\"")
Dimensiones del alambre:
máx. 0,90 mm (0,036\"")



alicate para arcos linguales
5818

Alicates para doblar alambres



alicate para arcos mini
8807-1

1,30 mm (0,050\"")
Dimensiones del alambre:
máx. 0,56 mm x 0,64 mm
(0,022\" x 0,025\"")



alicate para arcos
8807-2

1,78 mm (0,067\"")
Dimensiones del alambre:
máx. 0,56 mm x 0,64 mm
(0,022\" x 0,025\"")

Alicates para doblar alambres



alicate De La Rosa con guías
5821-1

Alicate para formar arcos y modelar contornos en alambres de sección circular y rectangular. Las medidas de las guías en el pico son de 0,4 mm (0,016"), 0,46 mm (0,018") y 0,56 mm (0,022")



alicate De La Rosa sin guías
5821-2

Alicate para formar arcos y modelar contornos en alambres de sección circular y rectangular, sin guías



alicate Mc Kellops
5860-1

Alicate cóncavo-convexo para alambre duro, adecuado para formar bucles en alambres de ganchos o para arcos labiales. Dimensiones del alambre: máx. 0,8 mm (0,032")



alicate plano
5864

Alicate con puntas planas para doblar alambres. Dimensiones del alambre: máx. 0,9 mm (0,036")

Alicates para doblar alambres



alicate de puntas cónicas cortas
5865

Alicate de puntas cónicas para doblar alambres y para ganchos. Dimensiones del alambre: máx. 0,7 mm (0,028")



alicate de puntas cónicas largas
5868

Alicate de puntas cónicas para doblar alambres y para ganchos. Dimensiones del alambre: máx. 0,7 mm (0,028")



alicate de Angle
5866

Alicate Angle de pico de pájaro para doblar alambres de sección circular, cuadrada y rectangular. Dimensiones del alambre: máx. 0,7 mm (0,028")



alicate Angle con hoja
5838

Alicate Angle de pico de pájaro para doblar y cortar alambres de sección circular, cuadrada y rectangular. Dimensiones del alambre: máx. 0,7 mm (0,028")

Alicates para doblar alambres



alicate Adams
8819

Alicate diseñado para doblar alambres a 90°



alicate Adams
12,2 cm
5867-1

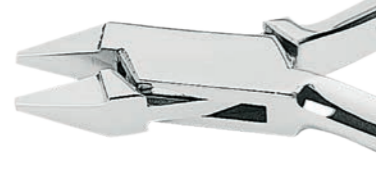

alicate Adams
14,2 cm
5867-2

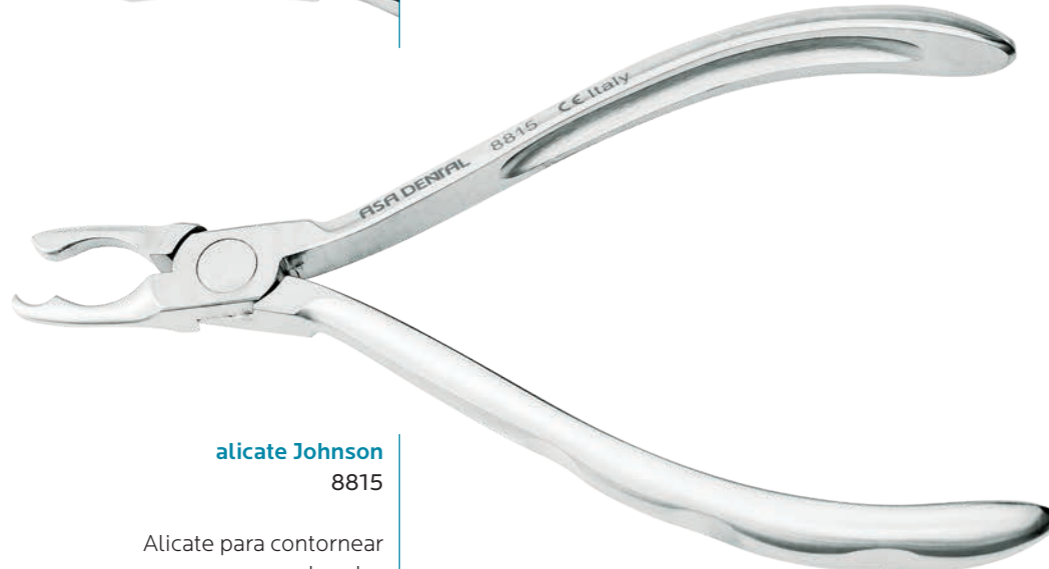

alicate Johnson
8815

Alicate para contornear coronas y bandas



alicate Johnson
5861

Alicates para doblar alambres



alicate Aderer mini
8820-1

Alicate con tres puntas cortas para doblar alambres
Dimensiones del alambre: máx. 0,50 mm (0,020")



alicate Aderer mini
5869-1



alicate Aderer estándar
8820-2

Alicate con tres puntas cortas para doblar alambres
Dimensiones del alambre: máx. 0,70 mm (0,028")



alicate Aderer estándar
5869-2

Alicates para doblar alambres

□
○



alicate de pico de pájaro universal
8818

Alicate versátil para la formación de bucles

□
○

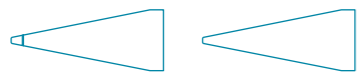

alicate de pico de pájaro
8821

Alicate de pico de pájaro para alambre fino ranurado. El cono más largo facilita la creación precisa de bucles, el ranurado facilita el posicionamiento y la duplicación del bucle.
Dimensiones del alambre: máx. 0,70 mm (0,028")

Alicates para doblar alambres



alicate How universal
8822-1

Alicate How, recto. Las puntas estriadas lo hacen ideal para la colocación y remoción de arcos odontotécnicos y pernos



alicate How universal
5874-1

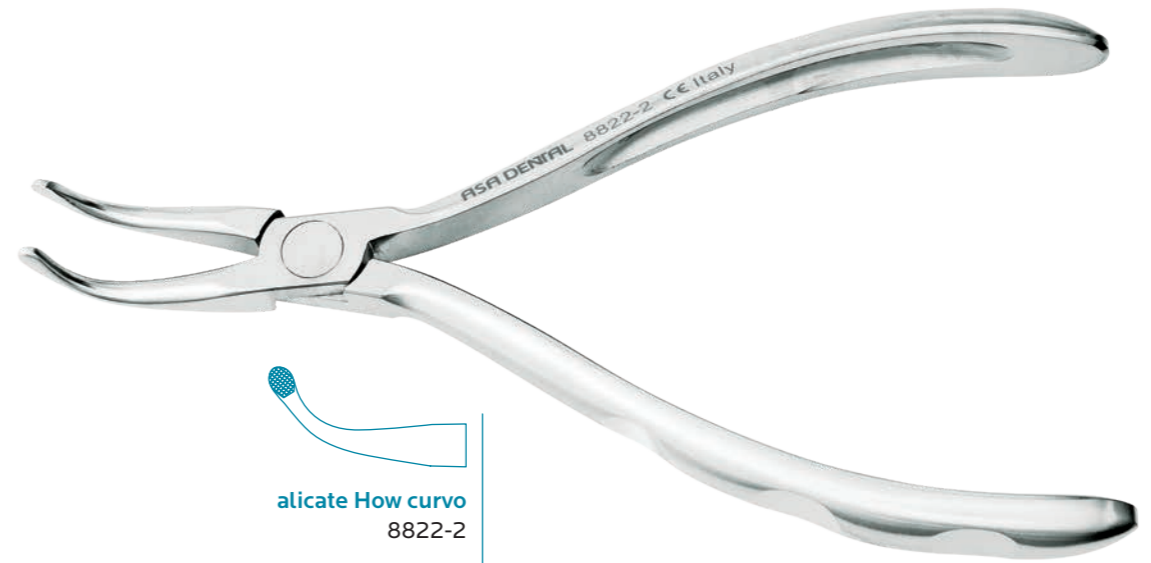

alicate How curvo
8822-2

Alicate How, curvo. Las puntas estriadas y con un ángulo de 40° lo hacen ideal para alcanzar las zonas de difícil acceso



alicate How curvo
5874-2

Alicates para doblar alambres

Δ



alicate de pico de pájaro - alambre ligero
5871

Alicate con picos largos diseñado para doblar alambres de sección circular, cuadrada y rectangular. Dimensiones del alambre: máx. 0,4 mm (0,016")



alicate de puntas planas
5875-1

Alicates de puntas planas, finas y lisas para cualquier dobladura de alambre. Dimensiones del alambre: máx. 0,7 mm (0,028")



alicate de puntas planas estriadas
5875-2

Alicates de puntas planas, finas y estriadas, para cualquier dobladura de alambre. Dimensiones del alambre: máx. 0,7 mm (0,028")



alicate para dobladura - estriado
5876-1

Dimensiones del alambre: máx. 0,7 mm (0,028")



alicate para dobladura
5876-2

Dimensiones del alambre: máx. 0,7 mm (0,028")

Alicates para doblar alambres



alicate Schwarz
8823

Alicate Schwarz para formar ganchos. Dimensiones del alambre: máx. 0,70 mm (0,028")

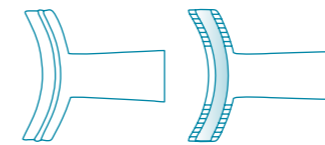

alicate Hammerhead NiTi
8825

Alicate multiusos para doblar alambres de NiTi y formar bucles sin el uso de calor

Alicates para doblar alambres



alicate optical
8803

Alicates con ranurado, ideal para formar bucles de cierre en alambres de sección circular y rectangular.
Dimensiones del alambre: máx. 0,70 mm (0,028")

Alicates para doblar alambres

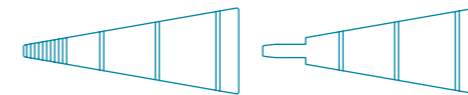

alicate Jarabak
8829

Alicate multiusos para doblar alambres ligeros.
Las ranuras facilitan la precisión del pliegue y el cierre de los bucles.
Dimensiones del alambre: máx. 0,70 mm (0,028")



alicate hollow chop
8806

Alicate (De La Rosa) indicado para el contorno de los arcos.
Dimensiones del alambre: máx. 0,70 mm (0,028")

alicate V-stop
8830

Alicate diseñado para crear pliegues en V en arcos de ortodoncia, incluso en los de níquel titanio, y para evitar la dislocación del arco.
Dimensiones del alambre: máx. 0,70 mm (0,028")



Alicates para doblar alambres

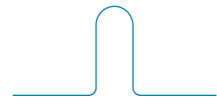

alicate de Nance
8816



alicate Tweed universal
8804-1

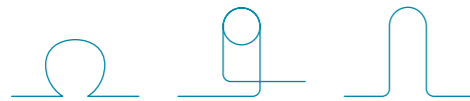

alicate Tweed omega
8804-2



alicate para arcos linguales
8807-3



alicate Adams
8819

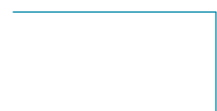

alicate Hammerhead NiTi
8825



alicate V-stop
8830



alicate para arcos mini
8807-1
alicate para arcos
8807-2



alicate Aderer mini
8820-1
alicate Aderer estándar
8820-2



alicate de pico de pájaro universal
8818
alicate de pico de pájaro
8821

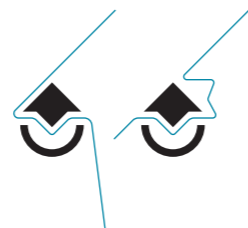

alicate Schwarz
8823

Alicates de utilidad



alicate Weingart
8808-1

Alicate auxiliar Weingart con puntas estriadas, ideal para ligaduras



alicate Weingart
5819



alicate Weingart - slim
8808-2

Alicate auxiliar Weingart con puntas finas y estriadas, ideal para ligaduras

Alicates de utilidad



alicate para quitar brackets - pico largo
5826-1

Alicate de pico largo para retirar brackets adhesivos. La punta afilada permite entrar bajo la abrazadera del bracket y posibilita su separación con extrema facilidad, facilitando además la completa eliminación de los residuos de material adhesivo

T
4,4 mm (1/4")
5826-CR1
almohadillas de recambio para alicates 5826-1-2, 5828-1-2

T
4,8 mm (3/16")
5826-CR2
almohadillas de recambio para alicates 5826-1-2, 5828-1-2



alicate para quitar brackets - pico estrecho
5826-2

Alicate de pico estrecho para quitar brackets adhesivos. Funcionalmente similar al alicate 5826-1



alicate para quitar bandas posteriores - corto
8811-1

Alicate para quitar bandas y brackets posteriores, corto. La punta está alineada bajo el borde inferior de la almohadilla oclusal

8811-1P
recambio para alicates 8811-1 y 8811-2



alicate para quitar bandas posteriores - corto
5828-1

Alicates de utilidad



alicate para quitar bandas posteriores - largo
8811-2

Alicate para quitar bandas y brackets posteriores, largo. La punta está alineada bajo el borde inferior de la almohadilla oclusal

8811-1P
recambio para alicates 8811-1 y 8811-2



alicate para quitar bandas posteriores - largo
5828-2



alicate para quitar brackets - largo
8809

Alicate para quitar brackets, recto. Apto para todos los brackets de acero, cerámica y plástico



alicate para quitar brackets - largo
5824-1

Alicates de utilidad



alicate para quitar brackets - angulado
8810

Alicate para quitar brackets, angulado.
Apto para todos los brackets
de acero, cerámica y plástico

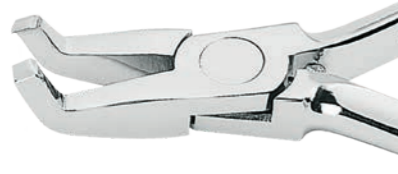

alicate para quitar brackets - angulado
5825



8831-1P
recambio para alicate 8831

alicate para quitar adhesivo
8831

Alicate para quitar
adhesivo con hoja
reversible y reemplazable

Alicates de utilidad



cortadora universal para bandas
8828-1TC

Cortadora para bandas.
Dimensiones del alambre: máx. 0,40 mm (0,015")

8828-1TC

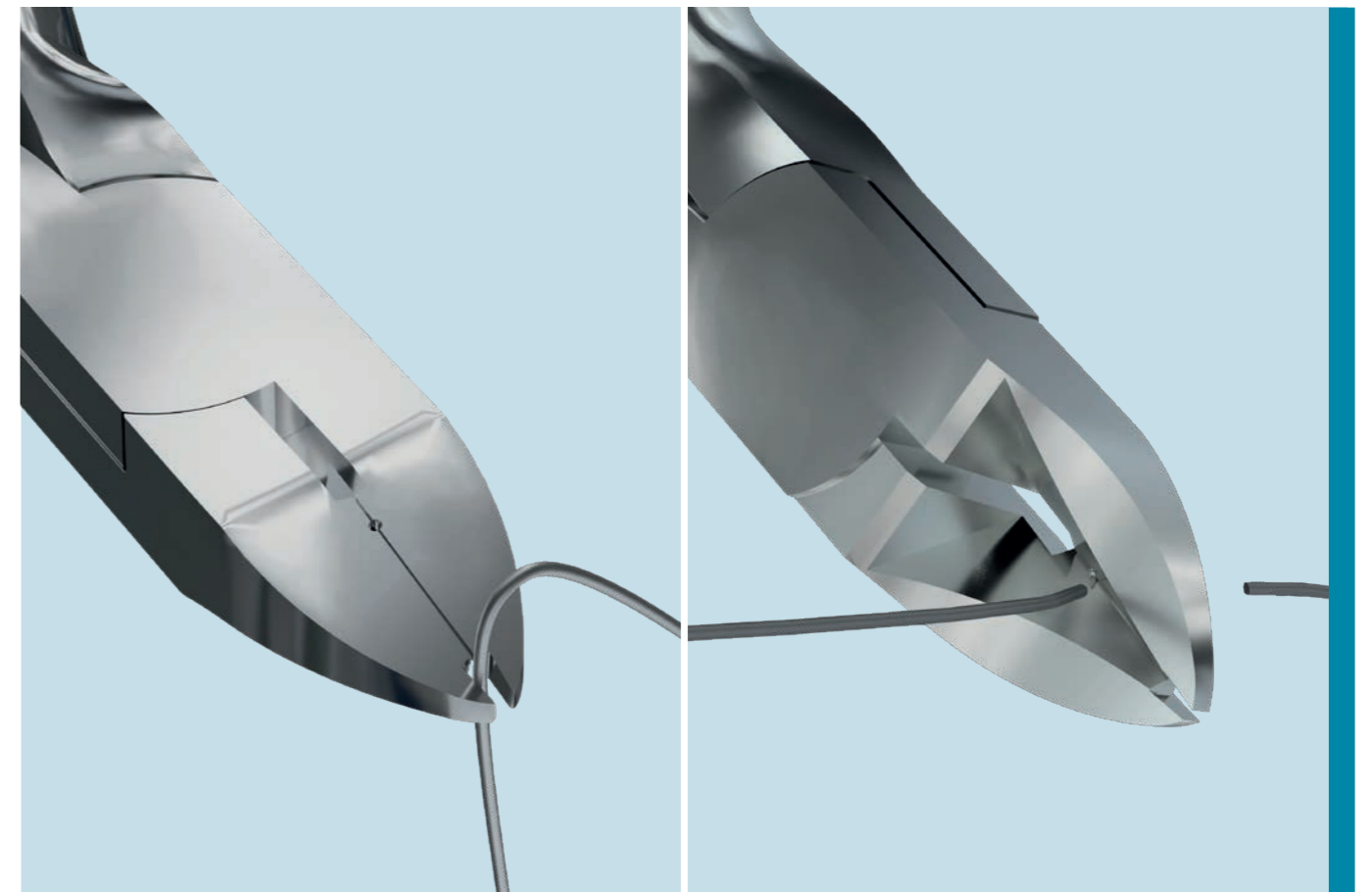

Instrumentos para ortodoncia

pinzas para posicionar brackets adhesivos.
El agarre es automático y la liberación se produce solo cuando se presionan las pinzas



13,5 cm
2400

13,5 cm
2402

13,5 cm
2401

empujador de bandas



Mershon
14 cm
2410

adaptadores de bandas con inserto de estaño



15 cm
2411

empujador de bandas esterilizable en autoclave de vapor saturado



13,5 cm
2412

Instrumentos para ortodoncia

instrumentos para ligaduras

instrumentos para montar y quitar bandas



1351-1

1350-1

1350-2

instrumento para elásticos



1352-1

alicate para posicionar elásticos para cadenas y separadores



15,5 cm
2450

Instrumentos para ortodoncia

marcador para el posicionamiento de brackets
medidas disponibles 3,5 / 4,0 / 4,5 / 5,0 mm



8832

pinzas para elásticos

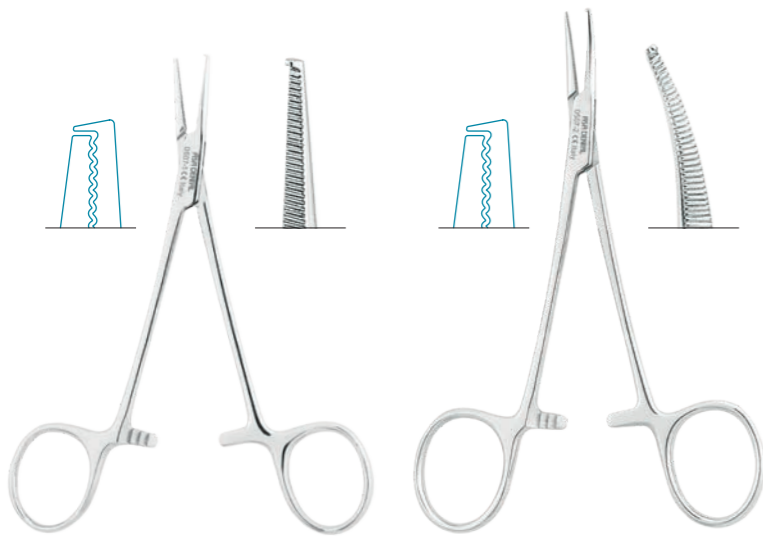

**1 Halstead-Mosquito
recta
12 cm
0507-1**

**2 Halstead-Mosquito
curva
12 cm
0507-2**

para ligaduras elásticas

2 mm

3 mm



**Luniatschek
1355-1**

**Luniatschek
1355-2**

Cajas para aparatos de ortodoncia removibles

caja de plástico a prueba de golpes para aparatos ortodónticos móviles
10 ud / paquete



**Azul
6900E-A**



**Blanco
6900E-B**



**Celeste
6900E-C**



**Amarillo
6900E-G**



**Rosa
6900E-R**



**Verde
6900E-V**



BANDEJAS Y CONTENEDORES

MADE IN ITALY

LA EFICIENCIA OPERATIVA, SIMPLIFICADA

Una clínica dental que crece en número de intervenciones y en personal cualificado requiere procedimientos aún más eficaces. La eficiencia operativa resulta una consecuencia directa de una práctica diaria bien organizada, en la que una gestión óptima de los instrumentos reduce las pérdidas de tiempo y aumenta la seguridad de los pacientes. Asa Dental fabrica bandejas y cajas que permiten transportar, esterilizar y almacenar adecuadamente todos los instrumentos que convierten la labor de los profesionales en una contribución imprescindible tanto para resolver problemas estéticos como funcionales. Disponibles en diferentes tamaños, formas y materiales, todas las bandejas cuentan con una amplia gama de accesorios para dividir el espacio interno y bloquear de forma segura los instrumentos, protegiendo las partes y recubrimientos más delicados durante las fases de esterilización.

- I2 Cajas de acero
- I4 Bandejas de acero
- I8 Bandejas de aluminio y accesorios
- I12 Lubricantes para la protección de los instrumentos en el autoclave
- I13 Contenedores de aluminio
- I13 Portabandejas de aluminio
- I13 Pinzas para esterilización
- I14 Contenedores para endodoncias
- I17 Portafresas
- I18 Accesorios

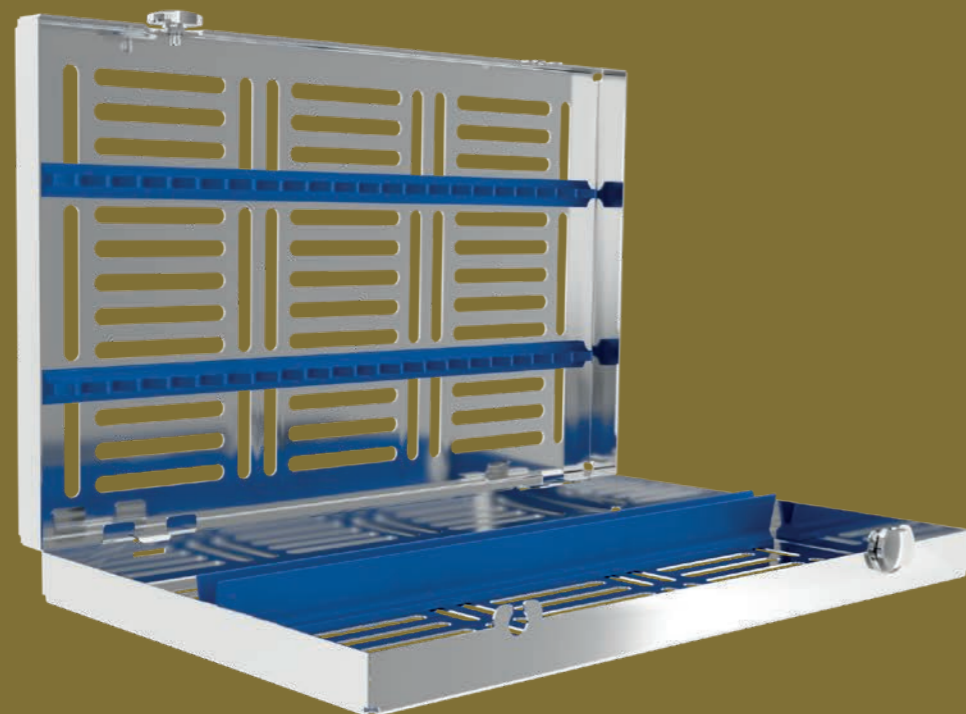

Cajas portainstrumentos de acero inoxidable

LARGE
288x182x34 mm

con soporte de silicona
para 20 instrumentos

Azul
2770-1
Naranja
2770-1A
Rojo
2770-1R
Verde
2770-1V



con soporte de silicona
para 15 instrumentos

Azul
2770-2
Naranja
2770-2A
Rojo
2770-2R
Verde
2770-2V



con soporte de silicona
para 10 instrumentos

Azul
2770-3
Naranja
2770-3A
Rojo
2770-3R
Verde
2770-3V



288x182x60 mm

Naranja
2780-1A



MEDIUM
182x144x34 mm

con soporte de silicona
para 10 instrumentos

Azul
2771-1
Naranja
2771-1A
Rojo
2771-1R
Verde
2771-1V

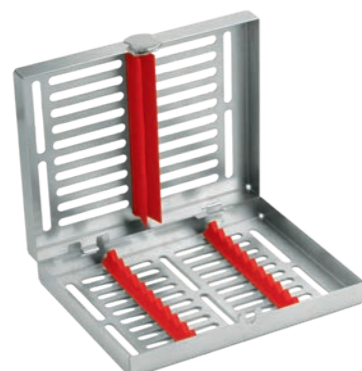

con soporte de silicona
para 5 instrumentos

Azul
2771-2
Naranja
2771-2A
Rojo
2771-2R
Verde
2771-2V



Cajas portainstrumentos de acero inoxidable

MINI
182x72x34 mm

con soporte de silicona
para 5 instrumentos

Azul
2772-1
Naranja
2772-1A
Rojo
2772-1R
Verde
2772-1V

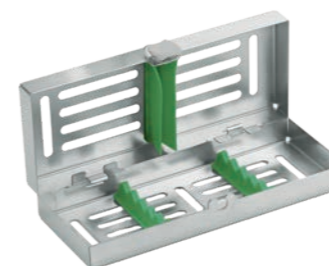

Portainstrumentos de silicona
para 10 puestos

Azul
2770-G
Naranja
2770-GA
Rojo
2770-GR
Verde
2770-GV



Portainstrumentos de silicona
para 5 puestos

Azul
2771-G
Naranja
2771-GA
Rojo
2771-GR
Verde
2771-GV



soporte de silicona
para 10 puestos

Azul
2772-G
Naranja
2772-GA
Rojo
2772-GR
Verde
2772-GV

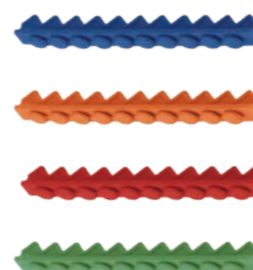

soporte de silicona
para 5 puestos

Azul
2773-G
Naranja
2773-GA
Rojo
2773-GR
Verde
2773-GV



set de 2 pomos de recambio
de acero con arandelas



2774

n° 2 clips para cajas
para tijeras

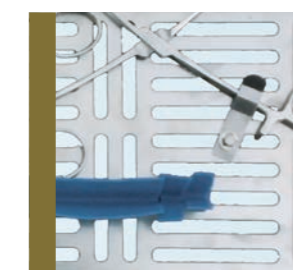

2775

Bandejas portainstrumentos de acero inoxidable

LARGE
288x187x39 mm

bandeja con
base perforada, tapa perforada
y soporte
para 16 instrumentos
S2722-1

bandeja perforada
con soporte
para 23 instrumentos
S2722-2

288x187x29 mm
tapa perforada
2721-U

284x183x17 mm
base de la bandeja perforada
2721-L

**Bandejas portainstrumentos de acero inoxidable**

LARGE
288x187x39 mm

bandeja con
base no perforada, tapa no perforada
y soporte
para 16 instrumentos
S2720-1

bandeja con
base no perforada, tapa no perforada
y soporte
para 23 instrumentos
S2720-2

288x187x29 mm
tapa no perforada
2720-U

284x183x17 mm
base de la bandeja no perforada
2720-L



bandeja con
base perforada, tapa no perforada
y soporte
para 16 instrumentos
S2721-1

bandeja con
base perforada, tapa no perforada
y soporte
para 23 instrumentos
S2721-2

288x187x29 mm
tapa no perforada
2720-U

284 x 183 x 17 mm
base de la bandeja perforada
2721-L



soporte de instrumental de acero inoxidable
para 16 instrumentos
2730-1

soporte de instrumental de acero inoxidable
para 23 instrumentos
2730-2

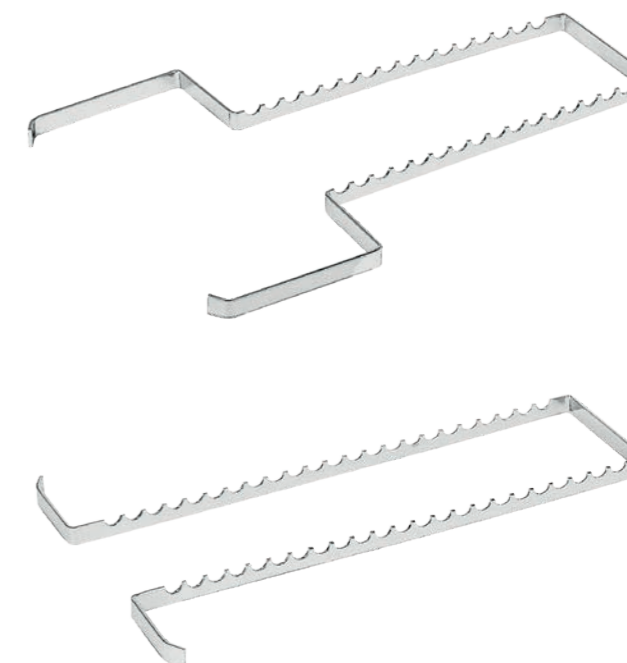

Bandejas portainstrumentos de acero inoxidable

MEDIUM
200x100x30 mm

bandeja con
base perforada, tapa perforada
y soporte

para 7 instrumentos
S2702

200x100x10 mm
tapa perforada
2702-U

200x100x30 mm
base de la bandeja perforada
2702-L

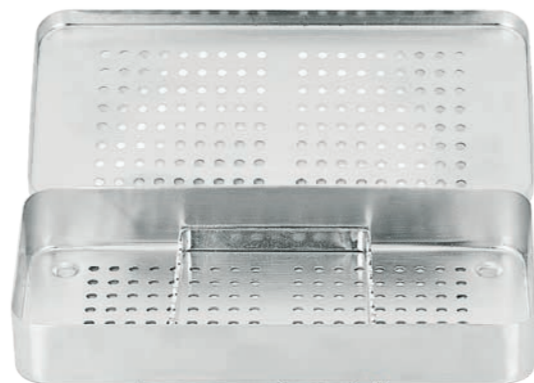

bandeja con
base no perforada, tapa no perforada
y soporte

para 7 instrumentos
S2700

200x100x10 mm
tapa no perforada
2700-U

200x100x30 mm
base de la bandeja no perforada
2700-L

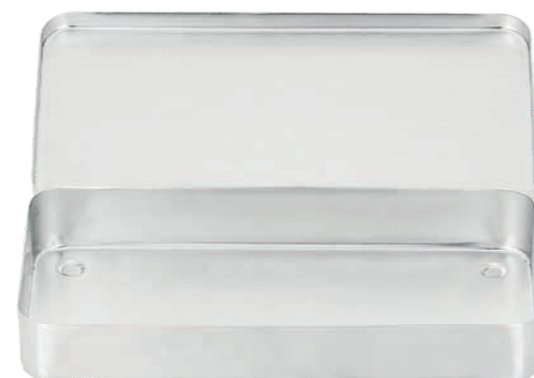

soporte de instrumental de acero inoxidable
para 7 instrumentos
2700-G

**Bandejas portainstrumentos de acero inoxidable**

MEDIUM
187x144x39 mm

bandeja con
base perforada, tapa perforada
y soporte

para 8 instrumentos
S2723-1

bandeja con
base perforada, tapa perforada
y soporte
para 4 instrumentos
S2723-2

187x144x29 mm
tapa perforada
2723-U

183x142x17 mm
base de la bandeja perforada
2723-L



bandeja con
base no perforada, tapa no perforada
y soporte
para 8 instrumentos
S2724-1

bandeja con
base no perforada, tapa no perforada
y soporte
para 4 instrumentos
S2724-2

187x144x29 mm
tapa no perforada
2724-U

183x142x17 mm
base de la bandeja no perforada
2724-L



soporte de instrumental de acero inoxidable
para 8 instrumentos
2730-4



soporte de instrumental de acero inoxidable
para 4 instrumentos
2730-5



Bandejas portainstrumentos de aluminio anodizado de color

LARGE
284x183x17 mm

Celeste
AL2720-LC

Rojo
AL2720-LR

Oro
AL2720-LO

Verde
AL2720-LV

Plata
AL2720-LA

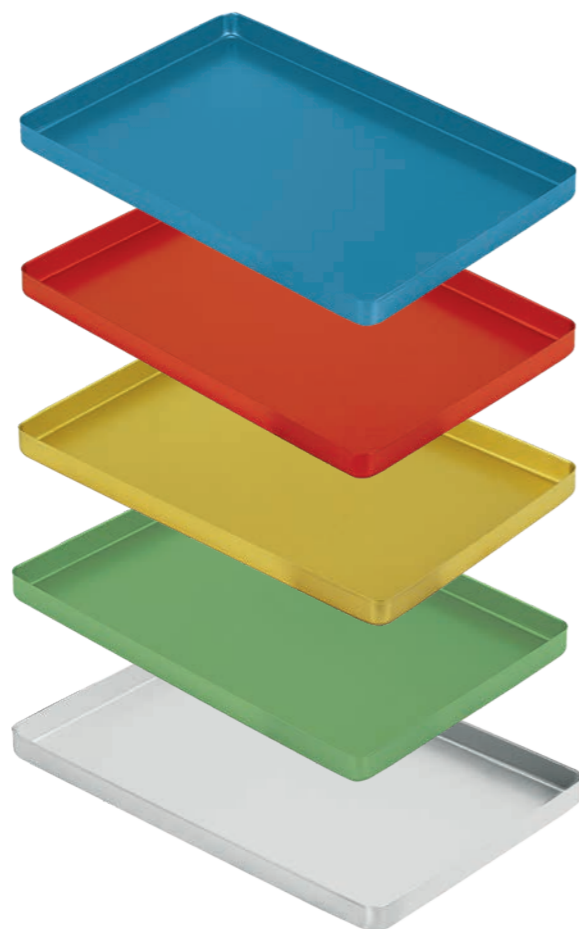

288x187x29 mm
tapa

Plata
AL2720-UA



Soportes de instrumental de aluminio

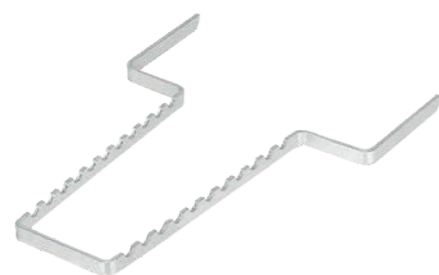

para 11 instrumentos
AL2730-1

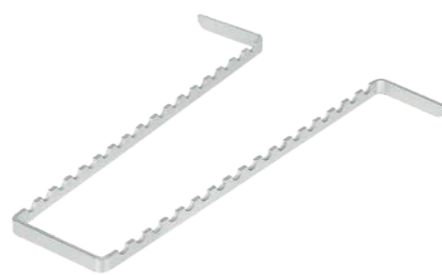

para 17 instrumentos
AL2730-2

Bandejas portainstrumentos de aluminio anodizado de color - perforadas

LARGE
284x183x17 mm

Celeste
AL2721-LC

Rojo
AL2721-LR

Oro
AL2721-LO

Verde
AL2721-LV

Plata
AL2721-LA

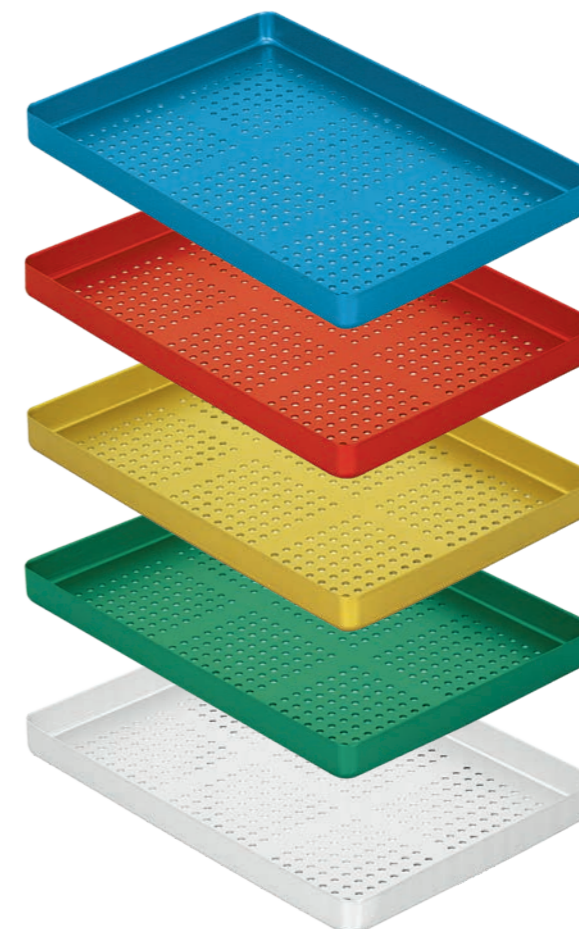

288x187x29 mm
tapa

Plata
AL2721-UA

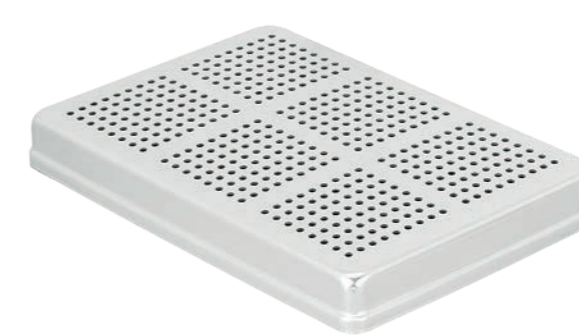

Soportes de instrumental de aluminio



para 10 instrumentos
AL2730-3

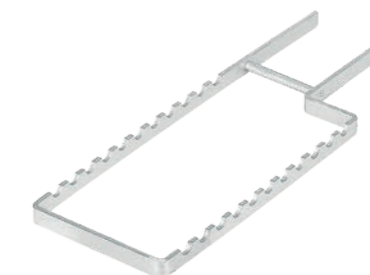

para 11 instrumentos
AL2730-4

Bandejas portainstrumentos de aluminio anodizado de color

MEDIUM
142x183x17 mm

Celeste
AL2722-LC

Rojo
AL2722-LR

Oro
AL2722-LO

Verde
AL2722-LV

Plata
AL2722-LA

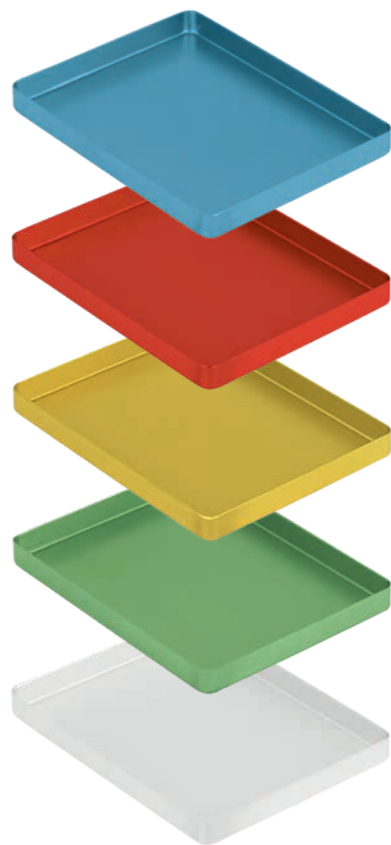

144x187x29 mm
tapa

Plata
AL2722-UA



AL2722-LC
bandejas de aluminio
para protocolo operativo

Bandejas portainstrumentos de aluminio anodizado de color

MINI
100x180x11 mm

Celeste
AL2723-LC

Rojo
AL2723-LR

Oro
AL2723-LO

Verde
AL2723-LV

Plata
AL2723-LA



103x182x10 mm
tapa

Plata
AL2723-UA



Soportes de instrumental de aluminio

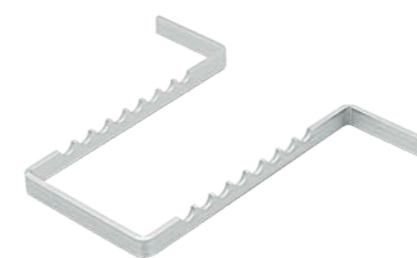

para 8 instrumentos
AL2731-1

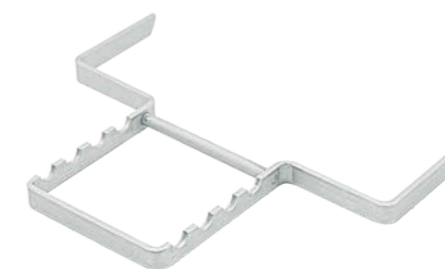

para 4 instrumentos
AL2731-2

Bandejas de acero inoxidable

MAXI
200x150 mm



2737-1



2737-2

bandeja inoxidable
riñonera

2737-3
170x100x35 mm2737-4
250x140x40 mm**Bandeja portaalicates**

bandeja de acero inoxidable para
alicates
ESTÁNDAR



S5800

Lubricantes para la protección de los instrumentos en el autoclave

Máxima protección
de los instrumentos en el
autoclave.
Penetra en las articulaciones
y lubrica. Protege y lubrica los
instrumentos quirúrgicos y
dentales antes y después de la
esterilización. Modo de empleo:
lubricar antes y después de la
esterilización las puntas, las
articulaciones y los cierres
de los instrumentos

Aceite estéril
40 ml
8002

Lubricante especial para
instrumentos dentales y
quirúrgicos. Para lubricar
las articulaciones de tijeras,
fórceps de extracción, pinzas
gubias, pinzas hemostáticas,
portaagujas, etc. antes y
después de la esterilización.
No se absorbe durante
la esterilización.
Protege contra la corrosión
y otros depósitos y cuida el
correcto funcionamiento de
los instrumentos

Silicona
40 ml
8010**Bandejas de aluminio anodizado para bandejas portainstrumentos**AL2724-1
49x26x10 mmAL2724-2
49x26x10 mmAL2724-3
59x49x10 mmAL2724-4
59x49x10 mm**Portabandejas de aluminio**

ESTÁNDAR
300x190x270 mm

6 estantes
AL2739-1

MEDIUM
160x190x270 mm

6 estantes
AL2739-2**Pinzas para esterilización**20 cm
0565-130 cm
0565-2

Contenedores para endodoncias

cajas para endodoncias de aluminio anodizado con tapa

MAXI
204x105x54 mm



AL2740-1



AL2740-2



AL2740-3

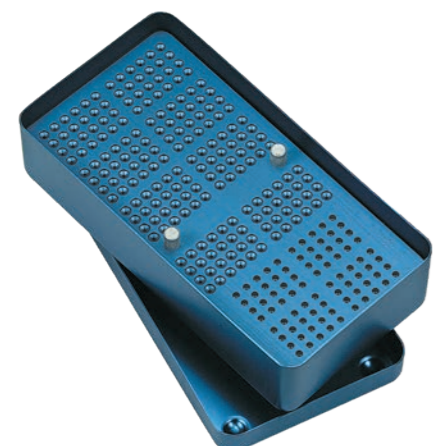

AL2740-4

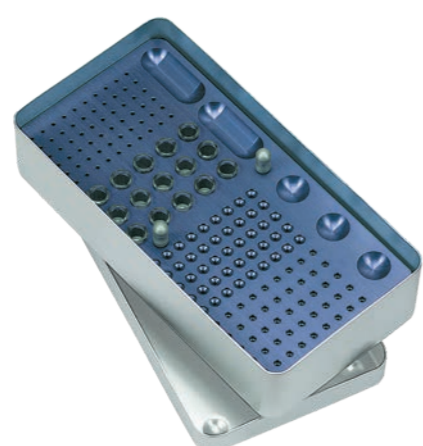

AL2740-5

MEDIUM
125x105x54 mm



AL2741-1

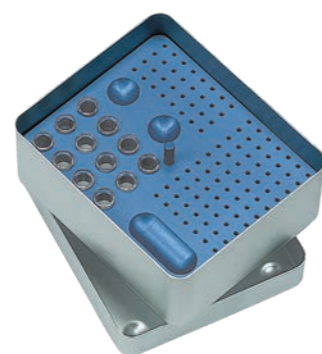

AL2741-2

vasos de recambio
para endo-box



AL2740-R

Contenedores para endodoncias

cajas para endodoncias de aluminio anodizado con tapa

MINI
100x44x54 mm



AL2742-1



AL2742-2

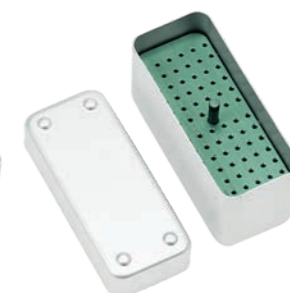

AL2742-3



AL2742-4



AL2742-5



AL2742-6



AL2742-7

cajas de endodoncia redondas de aluminio anodizado
con tapa



AL2744
Ø 48 mm - h. 62 mm



AL2743
Ø 94 mm - h. 70 mm

vasos de recambio
para endo-box



AL2740-R

Accesorios para endodoncia

bandeja para endodoncia de aluminio
con tapa
257x116x16 mm

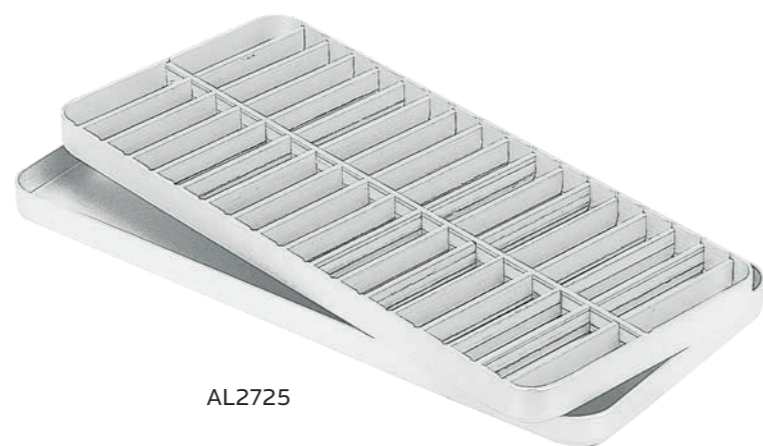

AL2725

limpiadores para instrumentos canales, de aluminio anodizado
Ø 40 mm - h. 30 mm



AL2746-1



AL2746-2

medidores para instrumentos canales, de aluminio anodizado
100x40x40 mm



AL2747-1A

Ø 34 mm - h. 48 mm



AL2745-1A



AL2745-2C

Portafresas



con 7 portafresas
con tapa
AL2763-1



con 2 portafresas
AL2763-2

autoclavables
silicona no tóxica para uso alimentario
la tapa de plástico no es autoclavable

- posibilidad de insertar fresas de turbina y de micromotor, permitiendo la preparación de un único portafresas que contenga todas las fresas necesarias
- posibilidad de preparar diferentes sets operativos diferenciados por color permitiendo de este modo optimizar al máximo los tiempos de intervención, el stock y la elección
- los orificios en forma de cruz, presentes en los mejores portafresas de silicona, no permiten que se salgan, lo que evita que se caigan o rompan accidentalmente



Naranja
S2760-A



Azul
S2760-C

aluminio
esterilizable en autoclave de vapor saturado



con borde, 24 orificios FG
AL2760-1
(fresas pequeñas)



con borde, 24 orificios CA
AL2760-2
(fresas grandes)



con borde, 24 orificios FG/CA
AL2760-3
(fresas pequeñas y grandes)



AL2760-U
tapa



con borde, 36 orificios FG
AL2761-1
(fresas pequeñas)



con borde, 36 orificios CA
AL2761-2
(fresas grandes)



con borde, 36 orificios FG/
CA
AL2761-3
(fresas pequeñas y grandes)



AL2761-U
tapa para AL2761-1, 2, 3
y para portafresas de silicona



48 orificios FG
AL2762-1
(fresas pequeñas)



48 orificios CA
AL2762-2
(fresas grandes)



48 orificios FG/CA
AL2762-3
(fresas pequeñas y grandes)

Accesorios

vasos para desechos de aluminio anodizado
esterilizables
disponible en 5 colores
Ø 7 x h. 7,5 cm



AL2764-A AL2764-C AL2764-O AL2764-R AL2764-V

dispensadores de algodón de aluminio anodizado con muelle interno
esterilizables
disponible en 5 colores
Ø 7 x h. 7,5 cm



AL2765-A AL2765-C AL2765-O AL2765-R AL2765-V

vasos para desechos desechables
1000 ud / paquete



AL2767-1

soporte de aluminio
para vasos para desechos



AL2767-2

Accesorios

contenedor de plástico para agujas usadas



AL2766

dispensador de bolitas de algodón de acero inoxidable
40x40x50 mm



2751-1

lámparas de alcohol de acero inoxidable
con mecha



3101

mecha de recambio
15 cm



3101-1



CUBETA

MADE IN ITALY

CADA UNO SU FORMA

Tomar correctamente la impresión de las arcadas del paciente es de vital importancia para conseguir un resultado óptimo desde el inicio.

La elección de un tamaño o una forma incorrectos suele dar como resultado una impresión inadecuada: las intervenciones de terapia conservadora y las prótesis pueden provocar problemas de oclusión deficiente o mala y requerir mayores costes y tiempo.

Las cubetas Asa Dental están disponibles en diferentes formas y materiales, disponen de un práctico sistema de colores que permite la identificación inmediata de las medidas y garantizan toda la precisión necesaria para conseguir un resultado perfecto.

- J4 Perforadas, de acero
- J20 No perforadas, de acero
- J36 Perforadas, de aluminio
- J39 Para niños, de aluminio
- J40 Oclusales parciales
- J41 Para implantología, de aluminio
- J42 De policarbonato

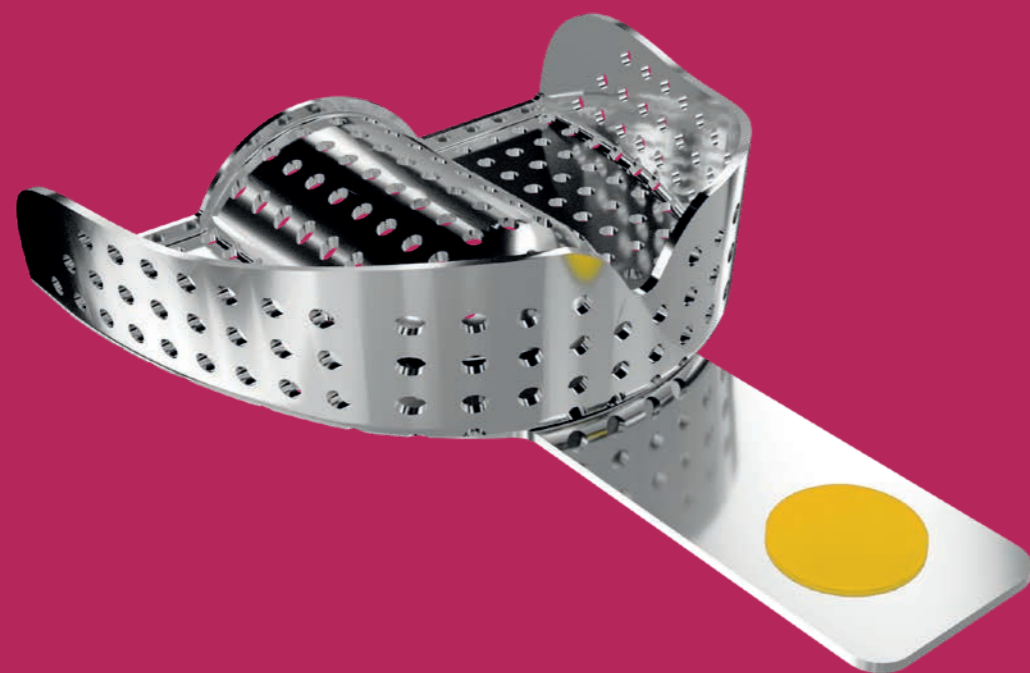

Elementos



Tabla de selección

MATERIAL PARA IMPRESIÓN	TÉCNICA					
	Monofásica de 2 materiales	Monofásica de 1 material	Bifásica	Impresión bordeada	Impresión parcial	Sandwich
Silicona	2802 2803 2807	2880	2800 2801 2804 2804S 2808 2809 2811 2813 2814 2806		2819	2819 2803S
Alginato	2804S 2813	2851 2852 2804 2801 2800 2814	2806 2851	2851		
Poliéster/Polisulfuro	2802 2803 2807	2802 2803 2803S 2807 2810				2807S 2810

Leyenda

2880: ideal
2807: compatible

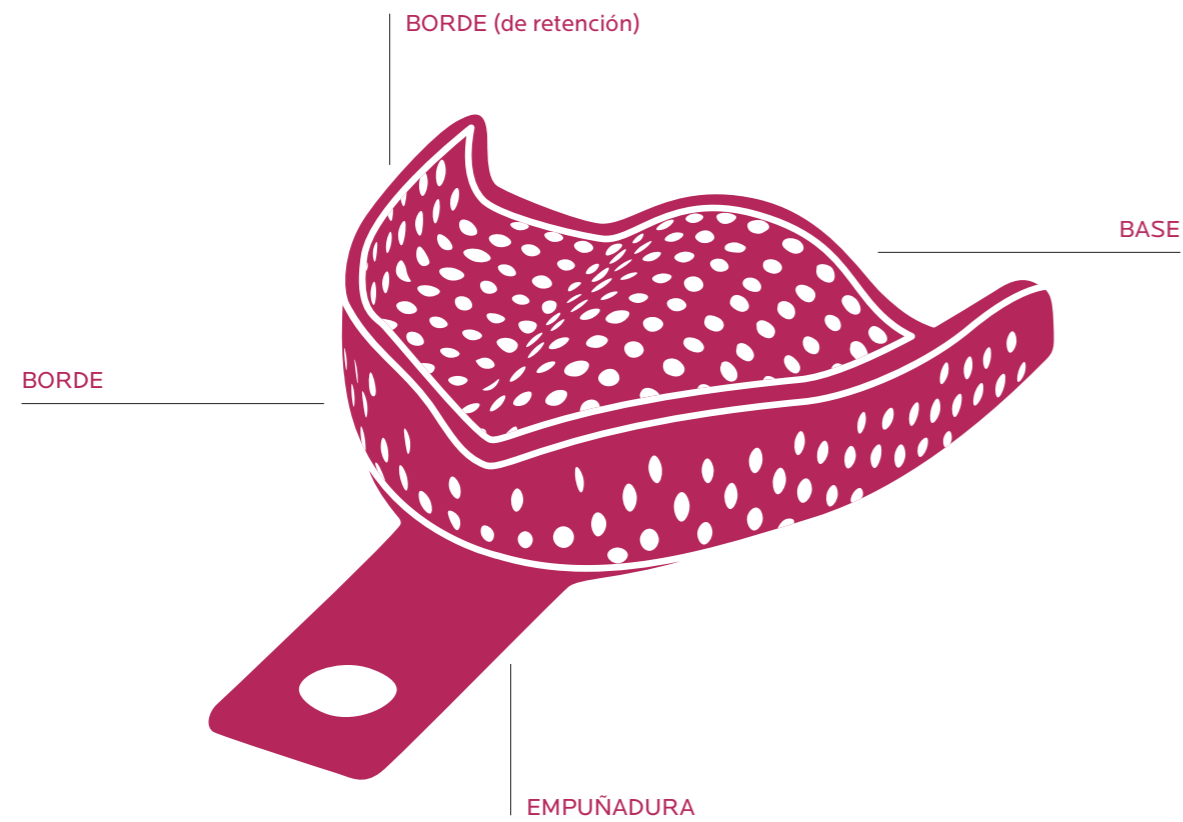
Índice de colores

ASA Codicolor

- U1/L1
XXS
- U2/L2
XS
- U3/L3
S
- U4/L4
M
- U5/L5
L
- U6/L6
XL



Clasificación

ESTRUCTURA	DENTICIÓN	FORMA	MATERIAL
perforada	edéntulos	completa	acero inoxidable
no perforada	déntulos	parcial	aluminio
			policarbonato

Cubetas perforadas de acero inoxidable - PERMA-LOCK

con borde de retención

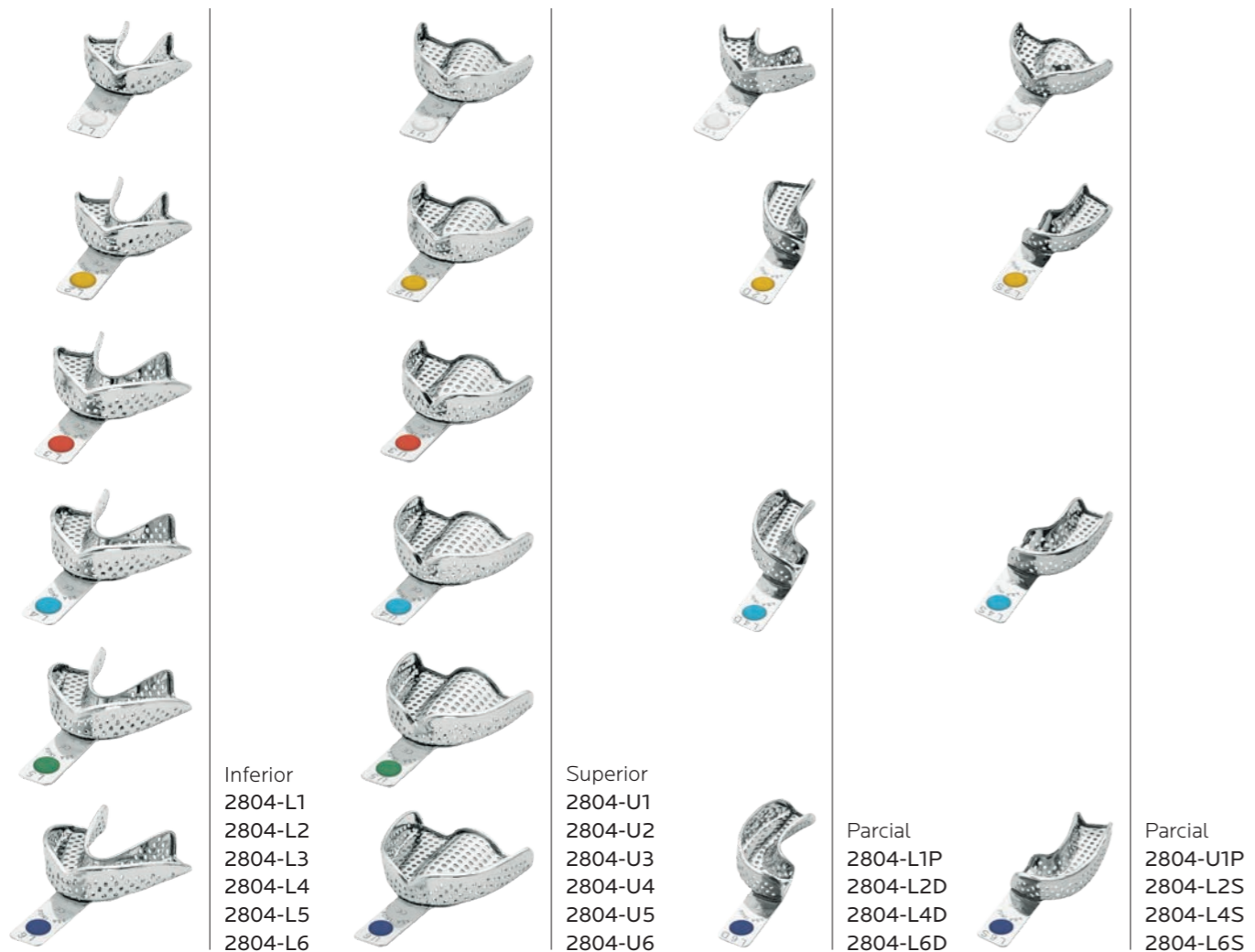

Cubetas perforadas de acero inoxidable - PERMA-LOCK

con borde de retención

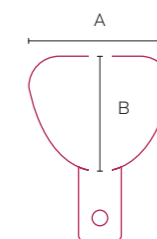
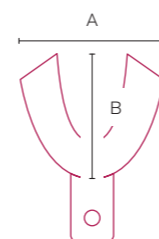

2804 Superior		A (mm)	B (mm)
U1	XXS	61	47
U2	XS	64	51
U3	S	66	53
U4	M	69	57
U5	L	71	60
U6	XL	73	62



ASA Codicolor

- U1/L1
XXS
- U2/L2
XS
- U3/L3
S
- U4/L4
M
- U5/L5
L
- U6/L6
XL

Cubetas perforadas de acero inoxidable - PERMA-LOCK ANATOMIC

con borde de retención

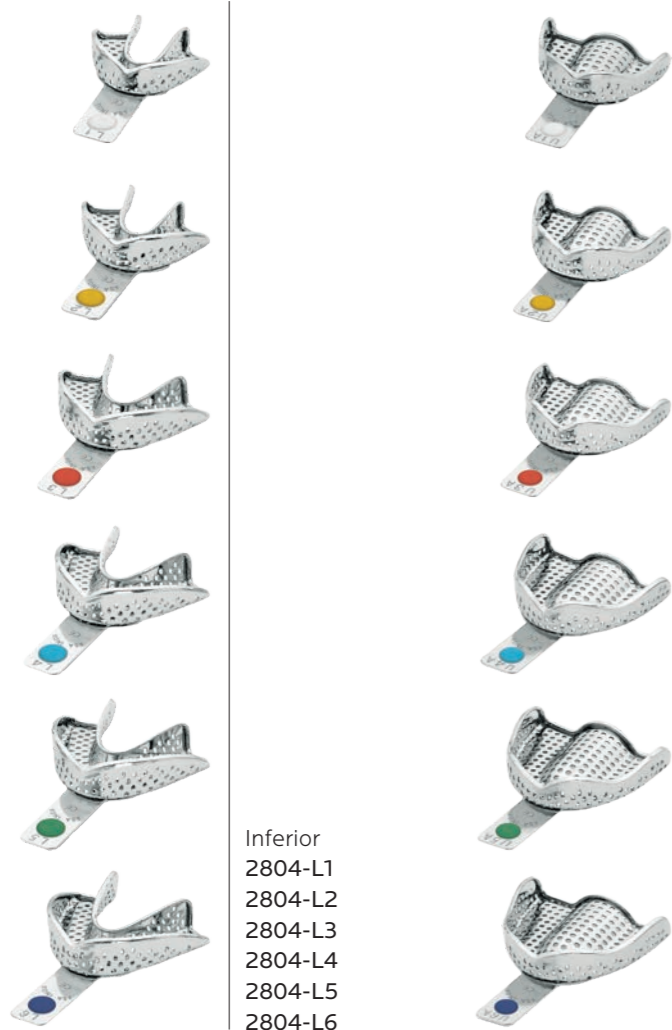

Inferior
2804-L1
2804-L2
2804-L3
2804-L4
2804-L5
2804-L6



Superior
2804-U1A
2804-U2A
2804-U3A
2804-U4A
2804-U5A
2804-U6A

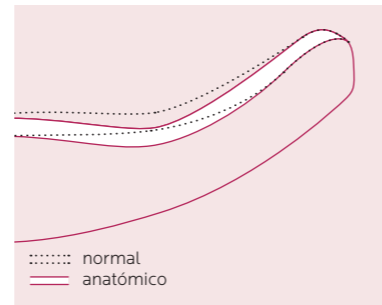

Cubetas perforadas de acero inoxidable - PERMA-LOCK ANATOMIC

con borde de retención

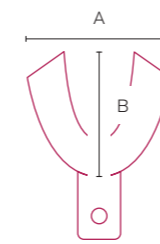

2804 Inferior		A (mm)	B (mm)
L1	XXS	55	47
L2	XS	60	49
L3	S	72	54
L4	M	74	57
L5	L	76	59
L6	XL	78	61

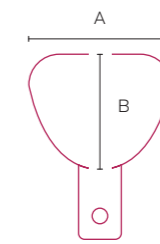

2804A Superior		A (mm)	B (mm)
U1A	XXS	61	47
U2A	XS	64	51
U3A	S	66	53
U4A	M	69	57
U5A	L	71	60
U6A	XL	73	62



S2804A-12
set de 12



S2804A-8
set de 8



S2804A-6
set de 6

ASA Codicolor

- U1/L1
XXS
- U2/L2
XS
- U3/L3
S
- U4/L4
M
- U5/L5
L
- U6/L6
XL

Cubetas perforadas de acero inoxidable - PERMA-LOCK HIGH GRIP

con borde de retención aumentado y superficie interna microrretentiva



Inferior
2804S-L1
2804S-L2
2804S-L3
2804S-L4
2804S-L5
2804S-L6



Superior
2804S-U1
2804S-U2
2804S-U3
2804S-U4
2804S-U5
2804S-U6

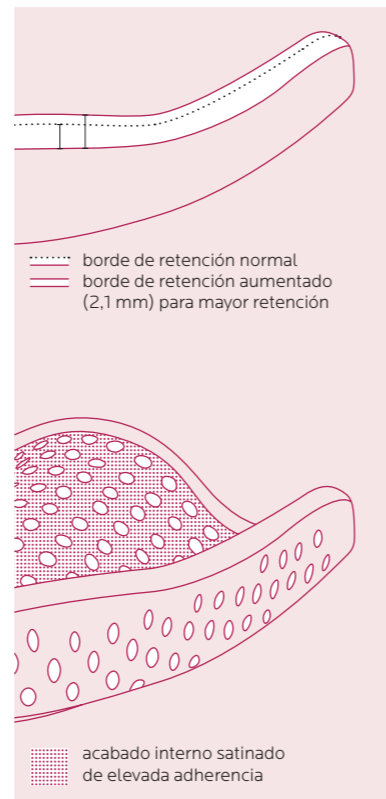

Cubetas perforadas de acero inoxidable - PERMA-LOCK HIGH GRIP

con borde de retención aumentado y superficie interna microrretentiva

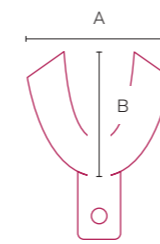

2804S Inferior		A (mm)	B (mm)
L1	XXS	55	47
L2	XS	60	49
L3	S	72	54
L4	M	74	57
L5	L	76	59
L6	XL	78	61

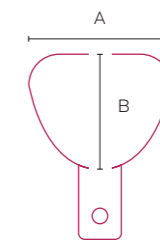

2804S Superior		A (mm)	B (mm)
U1	XXS	61	47
U2	XS	64	51
U3	S	66	53
U4	M	69	57
U5	L	71	60
U6	XL	73	62



S2804S-12
set de 12



S2804S-8
set de 8



S2804S-6
set de 6

Cubetas perforadas de acero inoxidable - con depresión anterior

con borde de retención



Inferior
2809-L22
2809-L21
2809-L20



Superior
2809-U7
2809-U4
2809-U1

L22
L21
L20



S2809-6
set de 6

U7
U4
U1

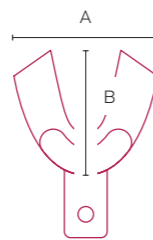

2809 Inferior		A (mm)	B (mm)
L22	S	76	54
L21	M	79	57
L20	L	81	60

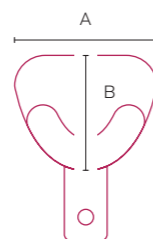

2809 Superior		A (mm)	B (mm)
U7	S	70	57
U4	M	71	64
U1	L	81	67

Cubetas perforadas de acero inoxidable - edéntulos

con borde de retención



Inferior
2806-L69
2806-L68
2806-L67
2806-L66



Superior
2806-U64
2806-U63
2806-U62
2806-U61

L69
L68
L67
L66

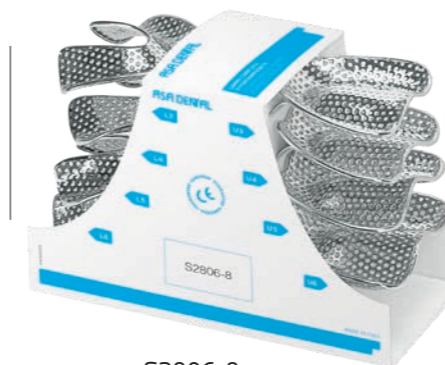

S2806-8
set de 8

U64
U63
U62
U61

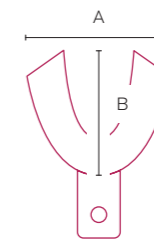

2806 Inferior		A (mm)	B (mm)
L69	S	70	57
L68	M	73	60
L67	NL	70	64
L66	L	86	64

NL: Narrow Large (large estrecha)

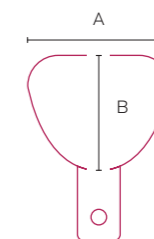

2806 Superior		A (mm)	B (mm)
U64	S	73	60
U63	NM	70	64
U62	M	76	67
U61	L	79	70

NM: Narrow Medium (medium estrecha)

Cubetas perforadas de acero inoxidable

sin borde de retención

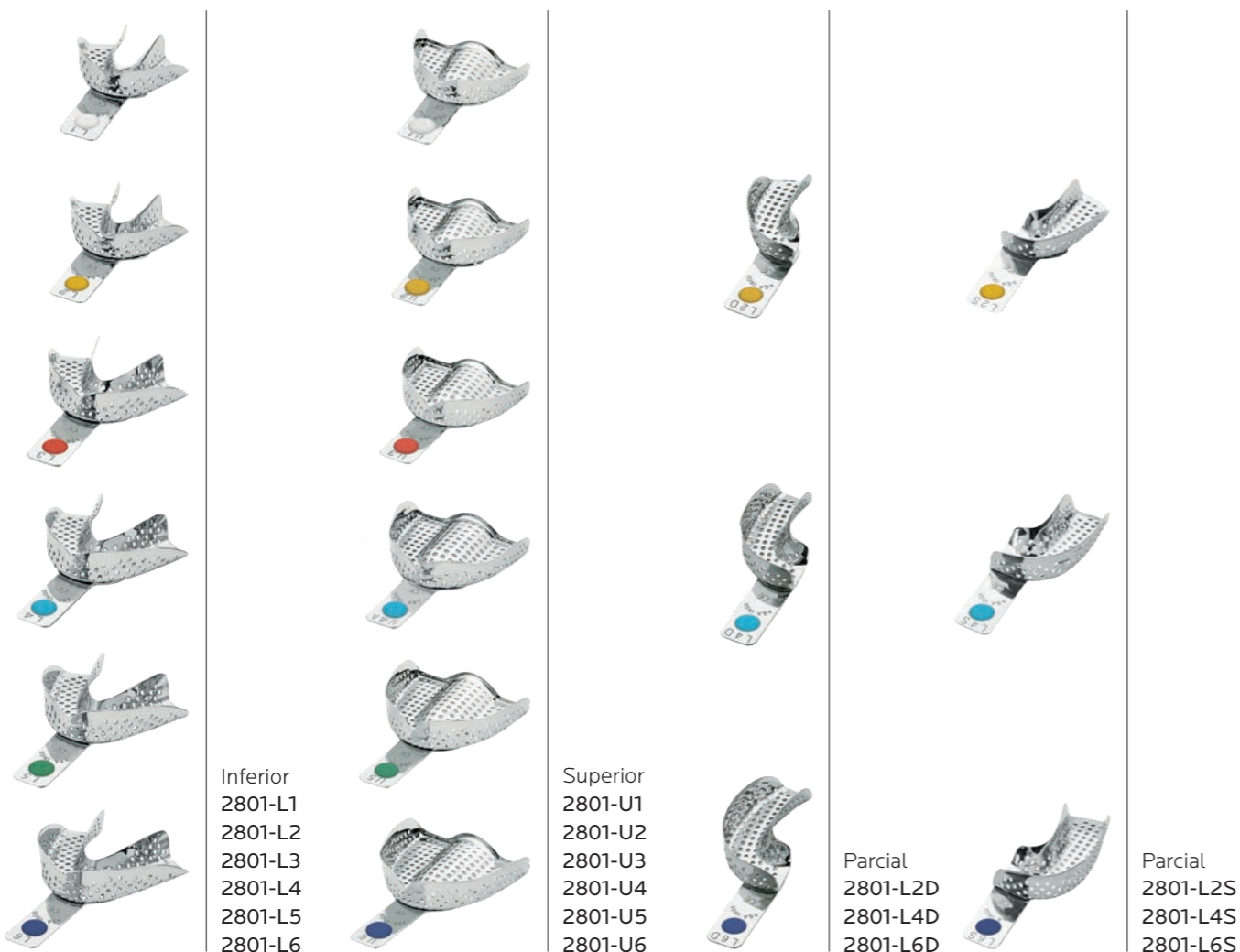
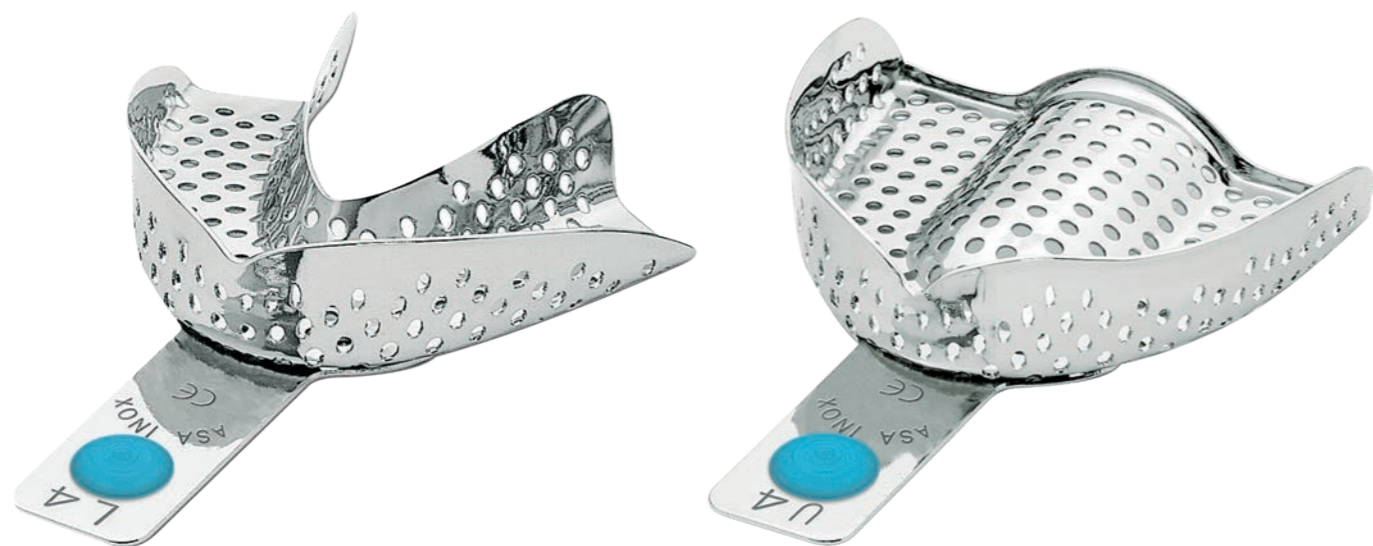

Inferior
2801-L1
2801-L2
2801-L3
2801-L4
2801-L5
2801-L6

Superior
2801-U1
2801-U2
2801-U3
2801-U4
2801-U5
2801-U6

Parcial
2801-L2D
2801-L4D
2801-L6D

Parcial
2801-L2S
2801-L4S
2801-L6S

Cubetas perforadas de acero inoxidable

sin borde de retención

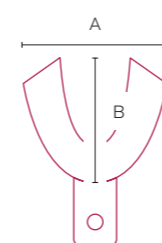

2801 Inferior		A (mm)	B (mm)
L1	XXS	55	47
L2	XS	60	49
L3	S	72	54
L4	M	74	57
L5	L	76	59
L6	XL	78	61

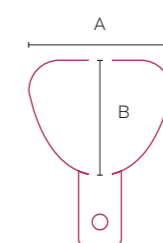

2801 Superior		A (mm)	B (mm)
U1	XXS	61	47
U2	XS	64	51
U3	S	66	53
U4	M	69	57
U5	L	71	60
U6	XL	73	62



S2801-12
set de 12



S2801-8
set de 8



S2801-6
set de 6

ASA Codicolor

- U1/L1
XXS
- U2/L2
XS
- U3/L3
S
- U4/L4
M
- U5/L5
L
- U6/L6
XL

Cubetas perforadas de acero inoxidable - ANATOMIC

sin borde de retención

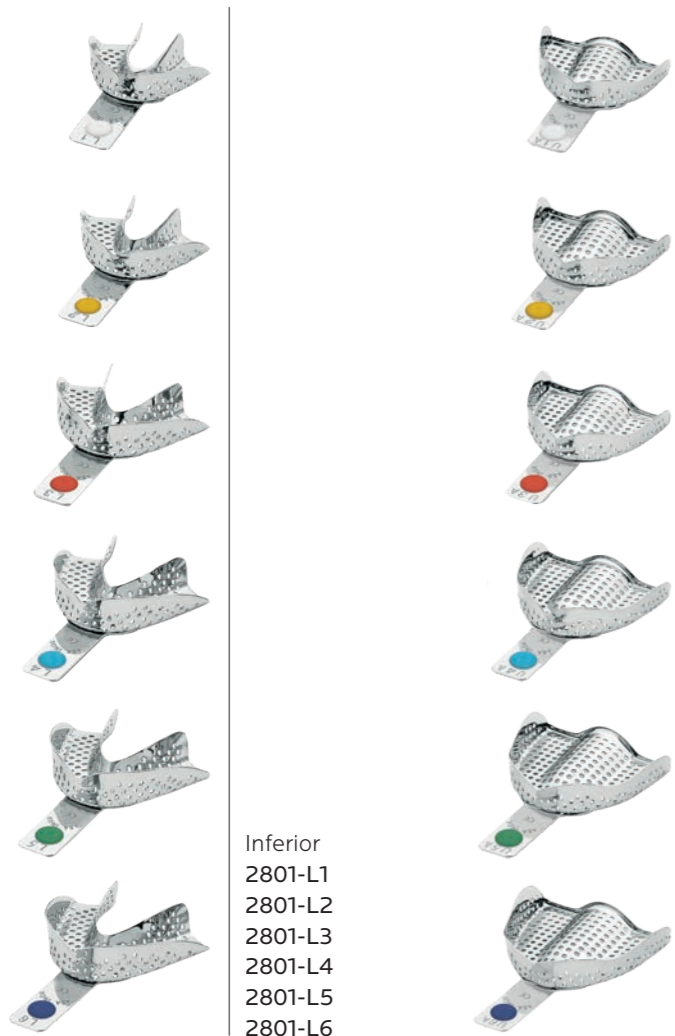

Inferior
2801-L1
2801-L2
2801-L3
2801-L4
2801-L5
2801-L6



Superior
2801-U1A
2801-U2A
2801-U3A
2801-U4A
2801-U5A
2801-U6A

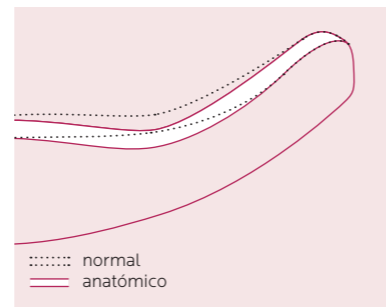

Cubetas perforadas de acero inoxidable - ANATOMIC

sin borde de retención

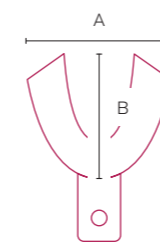

2801 Inferior		A (mm)	B (mm)
L1	XXS	55	47
L2	XS	60	49
L3	S	72	54
L4	M	74	57
L5	L	76	59
L6	XL	78	61

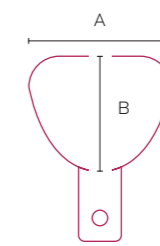

2801A Superior		A (mm)	B (mm)
U1	XXS	61	47
U2	XS	64	51
U3	S	66	53
U4	M	69	57
U5	L	71	60
U6	XL	73	62



S2801A-12
set de 12



S2801A-8
set de 8



S2801A-6
set de 6

ASA Codicolor

- U1/L1
XXS
- U2/L2
XS
- U3/L3
S
- U4/L4
M
- U5/L5
L
- U6/L6
XL

Cubetas perforadas de acero inoxidable - Ehrlicke

sin borde de retención

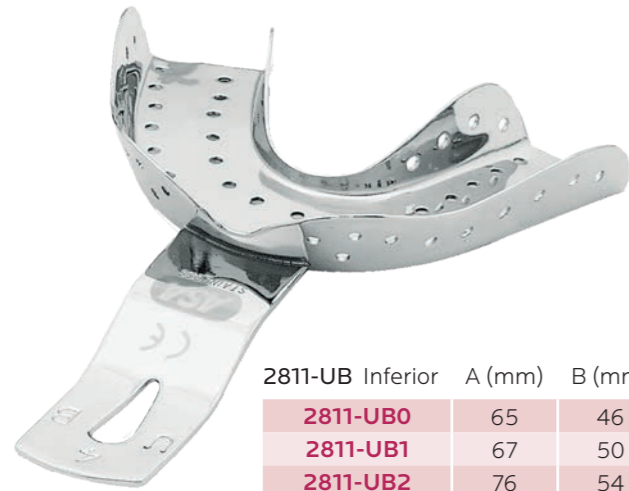
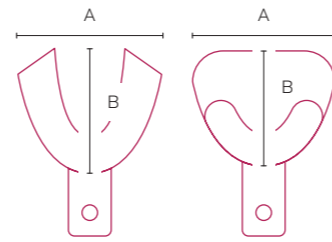

2811-UB Inferior	A (mm)	B (mm)
2811-UB0	65	46
2811-UB1	67	50
2811-UB2	76	54
2811-UB3	79	56
2811-UB4	79	61

para arcadas inferiores, para niños



2811-OB Superior	A (mm)	B (mm)
2811-OB0	59	52
2811-OB1	66	52
2811-OB2	71	62
2811-OB3	71	64
2811-OB4	80	70

para arcadas superiores, para niños



2811-BS Superior	A (mm)	B (mm)
2811-BS2	70	54

para arcadas superiores estrechas

Cubetas perforadas de acero inoxidable - Ehrlicke

sin borde de retención

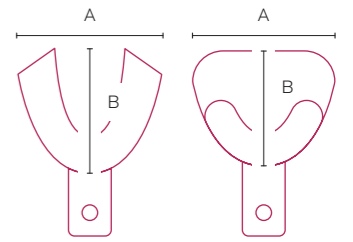

2811-UU Inferior	A (mm)	B (mm)
2811-UU1	70	48
2811-UU2	70	53
2811-UU3	72	57

para arcadas inferiores edéntulas



2811-OU Superior	A (mm)	B (mm)
2811-OU1	64	46
2811-OU2	68	53
2811-OU3	79	61

para arcadas superiores edéntulas

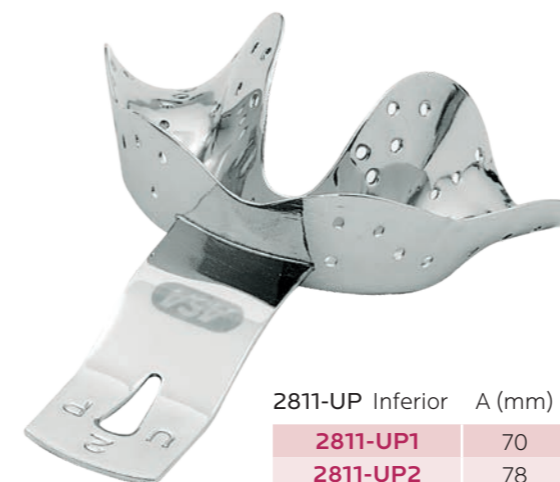

2811-UP Inferior	A (mm)	B (mm)
2811-UP1	70	55
2811-UP2	78	59

para arcadas inferiores parcialmente dentadas



2811-OP Inferior	A (mm)	B (mm)
2811-OP1	62	50
2811-OP2	70	56

para arcadas superiores parcialmente dentadas



S2811-1 set de 10

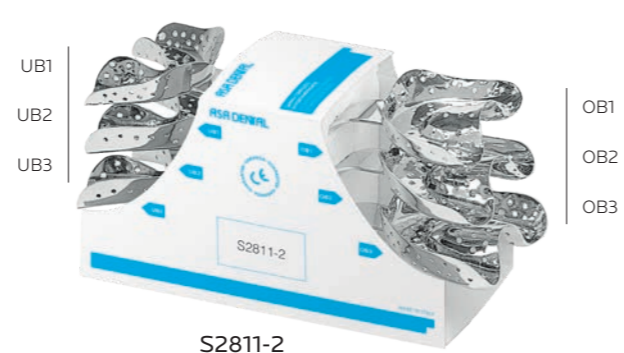

S2811-2 set de 6



S2811-3 set de 10



S2811-4 set de 8

Cubetas perforadas de acero inoxidable - edéntulos

sin borde de retención



Cubetas perforadas de acero inoxidable - edéntulos

sin borde de retención

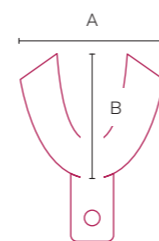

2813 Inferior		A (mm)	B (mm)
L1	XXS	60	54
L2	XS	67	55
L3	S	70	56
L4	M	74	58
L5	L	76	60
L6	XL	80	62

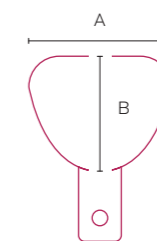

2813 Superior		A (mm)	B (mm)
U1	XXS	60	50
U2	XS	64	54
U3	S	68	58
U4	M	70	60
U5	L	78	64



Inferior
2813-L1
2813-L2
2813-L3
2813-L4
2813-L5
2813-L6



Superior
2813-U1
2813-U2
2813-U3
2813-U4
2813-U5



S2813
set de 11 unidades
más compás para
impresiones definitivas



MB026-1
compás de acero inoxidable

Cubetas no perforadas de acero inoxidable - NEW SUPER

con borde de retención



Cubetas no perforadas de acero inoxidable - NEW SUPER

con borde de retención

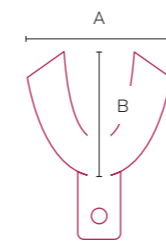

2803 Inferior		A (mm)	B (mm)
L5	XS	69	50
L4	S	72	57
L3	M	76	57
L2	L	78	59
L1	XL	80	63

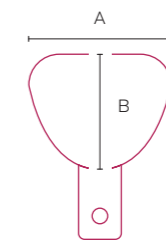

2803 Superior		A (mm)	B (mm)
U5	XS	65	51
U4	S	67	53
U3	M	71	55
U2	L	74	60
U1	XL	81	63



Inferior
2803-L5
2803-L4
2803-L3
2803-L2
2803-L1



Superior
2803-U5
2803-U4
2803-U3
2803-U2
2803-U1



ASA Codicolor

- U5/L5**
XS
- U4/L4**
S
- U3/L3**
M
- U2/L2**
L
- U1/L1**
XL

Cubetas no perforadas de acero inoxidable - PERMA-LOCK

con borde de retención

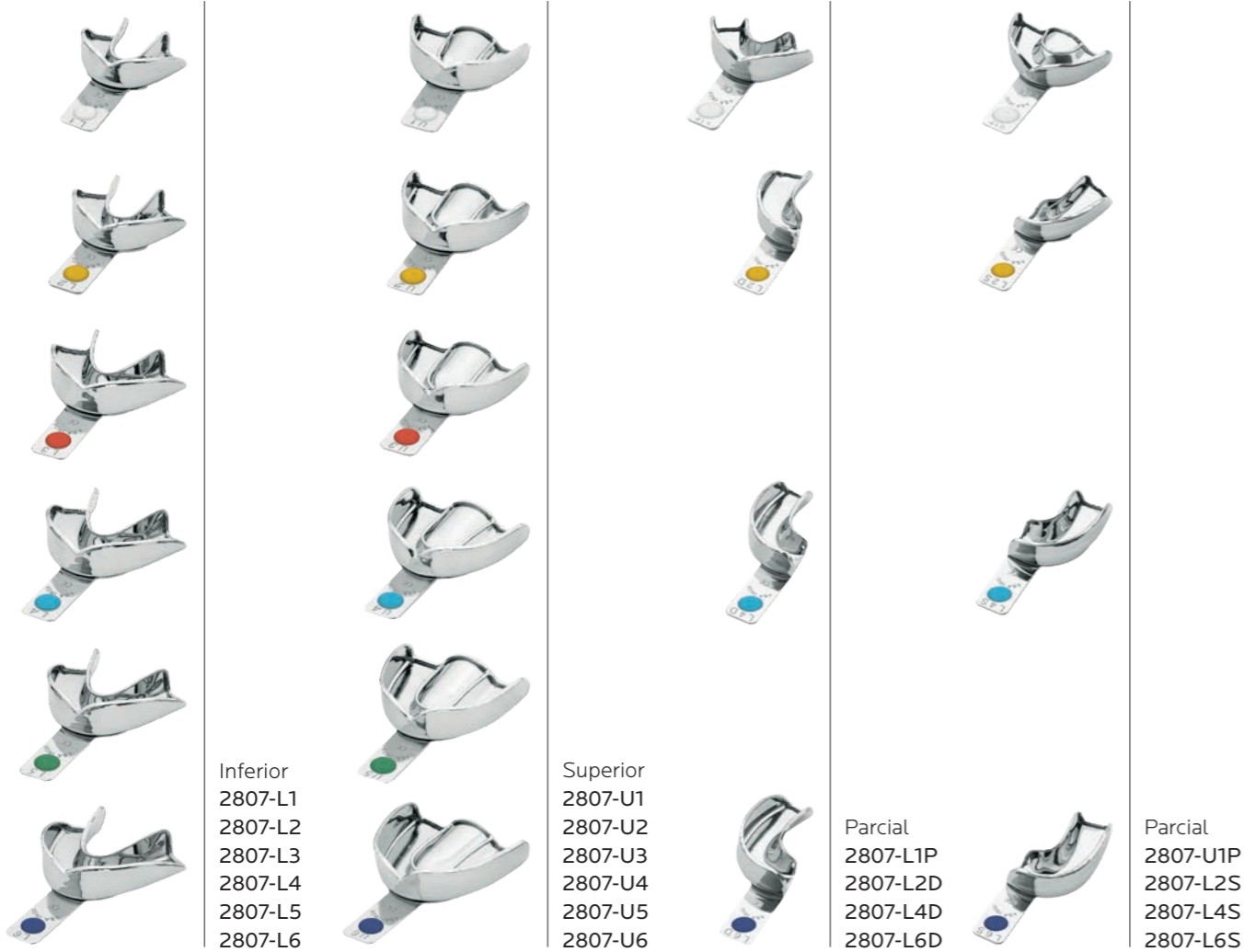

Inferior
2807-L1
2807-L2
2807-L3
2807-L4
2807-L5
2807-L6

Superior
2807-U1
2807-U2
2807-U3
2807-U4
2807-U5
2807-U6

Parcial
2807-L1P
2807-L2D
2807-L4D
2807-L6D

Parcial
2807-U1P
2807-L2S
2807-L4S
2807-L6S

Cubetas no perforadas de acero inoxidable - PERMA-LOCK

con borde de retención

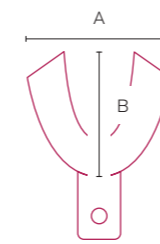

2807 Inferior		A (mm)	B (mm)
L1	XXS	55	47
L2	XS	60	49
L3	S	72	54
L4	M	74	57
L5	L	76	59
L6	XL	78	61

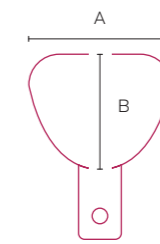

2807 Superior		A (mm)	B (mm)
U1	XXS	61	47
U2	XS	64	51
U3	S	66	53
U4	M	69	57
U5	L	71	60
U6	XL	73	62



ASA Codicolor

- U1/L1
XXS
- U2/L2
XS
- U3/L3
S
- U4/L4
M
- U5/L5
L
- U6/L6
XL

Cubetas no perforadas de acero inoxidable - PERMA-LOCK ANATOMIC

con borde de retención

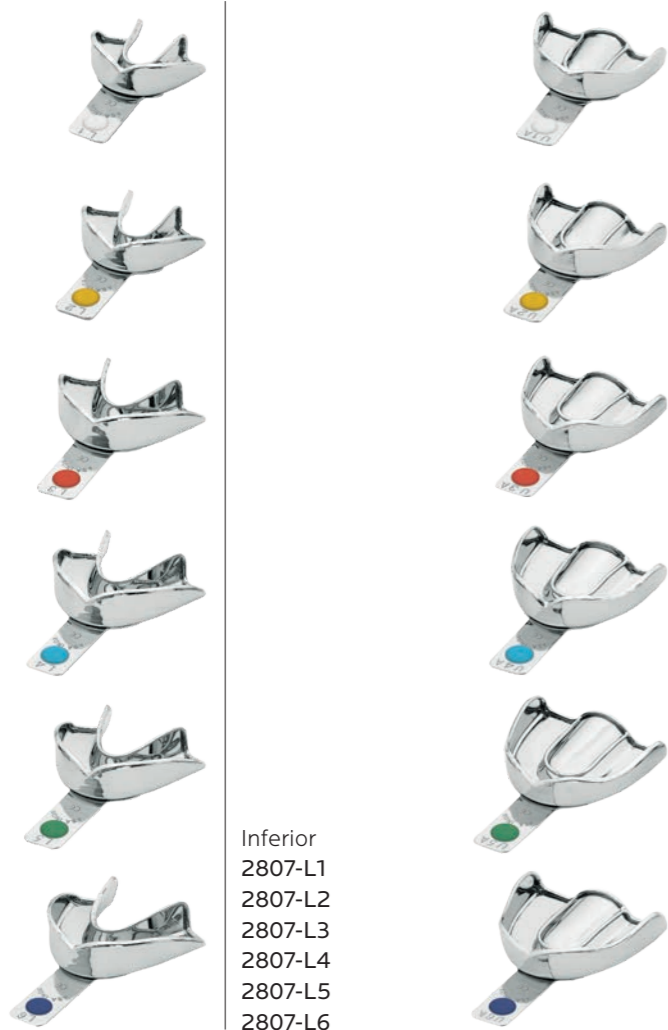

Inferior
2807-L1
2807-L2
2807-L3
2807-L4
2807-L5
2807-L6



Superior
2807-U1A
2807-U2A
2807-U3A
2807-U4A
2807-U5A
2807-U6A

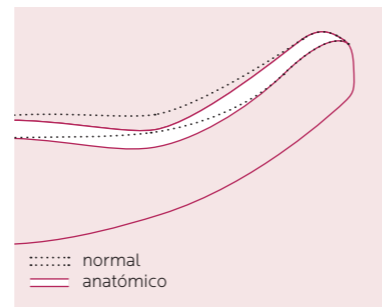

Cubetas no perforadas de acero inoxidable - PERMA-LOCK ANATOMIC

con borde de retención

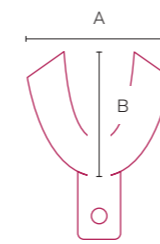

2807 Inferior		A (mm)	B (mm)
L1	XXS	55	47
L2	XS	60	49
L3	S	72	54
L4	M	74	57
L5	L	76	59
L6	XL	78	61

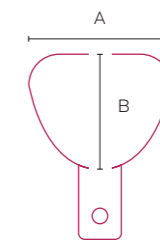

2807A Superior		A (mm)	B (mm)
U1A	XXS	61	47
U2A	XS	64	51
U3A	S	66	53
U4A	M	69	57
U5A	L	71	60
U6A	XL	73	62



S2807A-12
set de 12



S2807A-8
set de 8



S2807A-6
set de 6

ASA Codicolor

- U1/L1
XXS
- U2/L2
XS
- U3/L3
S
- U4/L4
M
- U5/L5
L
- U6/L6
XL

Cubetas no perforadas de acero inoxidable - PERMA-LOCK HIGH GRIP

con borde de retención aumentado y superficie interna microrretentiva

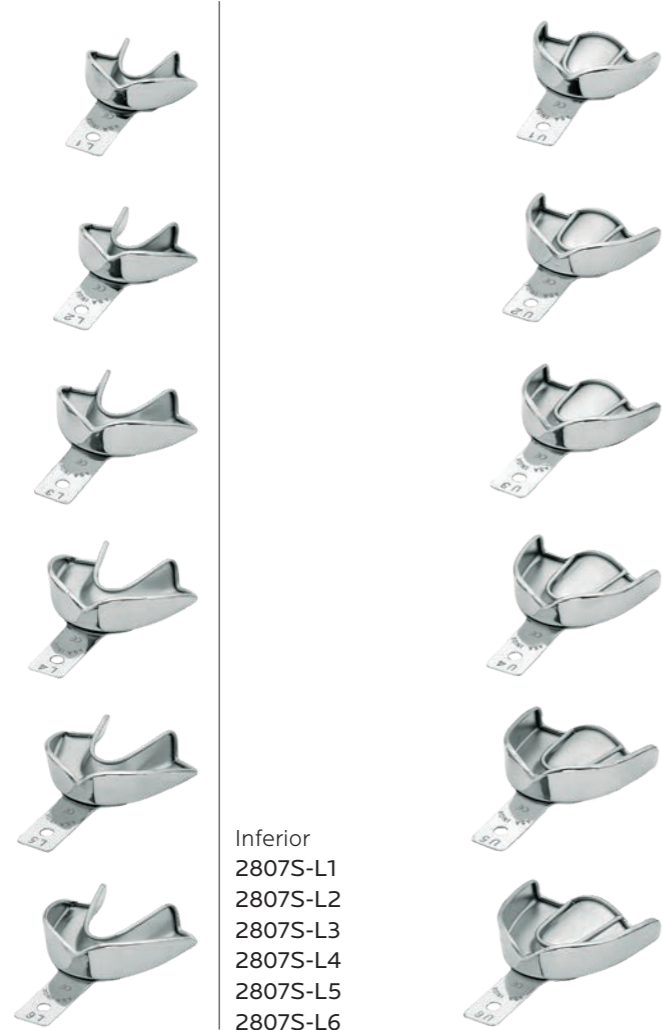

Inferior
2807S-L1
2807S-L2
2807S-L3
2807S-L4
2807S-L5
2807S-L6



Superior
2807S-U1
2807S-U2
2807S-U3
2807S-U4
2807S-U5
2807S-U6

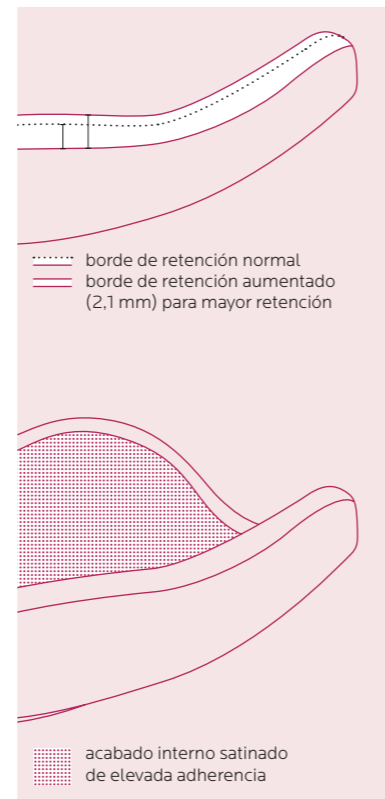

Cubetas no perforadas de acero inoxidable - PERMA-LOCK HIGH GRIP

con borde de retención aumentado y superficie interna microrretentiva

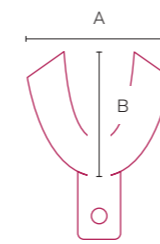

2807S Inferior		A (mm)	B (mm)
L1	XXS	55	47
L2	XS	60	49
L3	S	72	54
L4	M	75	57
L5	L	76	59
L6	XL	78	61

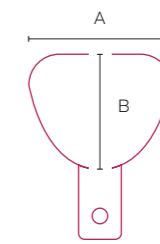

2807S Superior		A (mm)	B (mm)
U1	XXS	61	47
U2	XS	64	51
U3	S	66	53
U4	M	69	57
U5	L	71	60
U6	XL	73	62



Cubetas no perforadas de acero inoxidable - con depresión anterior

con borde de retención

Cubetas no perforadas de acero inoxidable - edéntulos

con borde de retención



Inferior
2810-L22
2810-L21
2810-L20



Inferior
2808-L69
2808-L68
2808-L67
2808-L66



Superior
2810-U7
2810-U4
2810-U1



Superior
2808-U64
2808-U63
2808-U62
2808-U61



S2810-6
set de 6

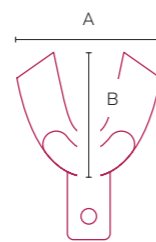

2810 Inferior		A (mm)	B (mm)
L22	S	76	54
L21	M	79	57
L20	L	81	60

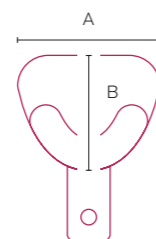

2810 Superior		A (mm)	B (mm)
U7	S	70	57
U4	M	71	64
U1	L	81	67



S2808-8
set de 8

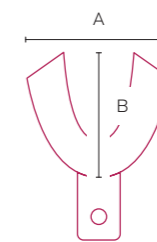

2808 Inferior		A (mm)	B (mm)
L69	S	70	57
L68	M	73	60
L67	NL	70	64
L66	L	86	64

NL: Narrow Large (large estrecha)

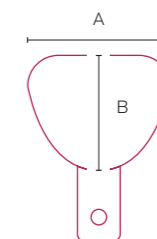

2808 Superior		A (mm)	B (mm)
U64	S	73	60
U63	NM	70	64
U62	M	76	67
U61	L	79	70

NM: Narrow Medium (medium estrecha)

Cubetas no perforadas de acero inoxidable - NEW SUPER HIGH GRIP

con borde de retención aumentado y superficie interna microrretentiva



Cubetas no perforadas de acero inoxidable - NEW SUPER HIGH GRIP

con borde de retención aumentado y superficie interna microrretentiva

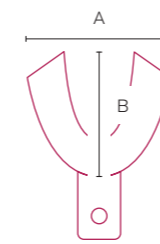

2803S Inferior		A (mm)	B (mm)
L5	XS	69	50
L4	S	72	57
L3	M	76	57
L2	L	78	59
L1	XL	80	63

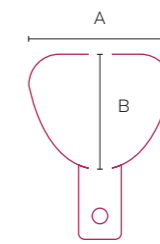

2803S Superior		A (mm)	B (mm)
U5	XS	65	51
U4	S	67	53
U3	M	71	55
U2	L	74	60
U1	XL	81	63

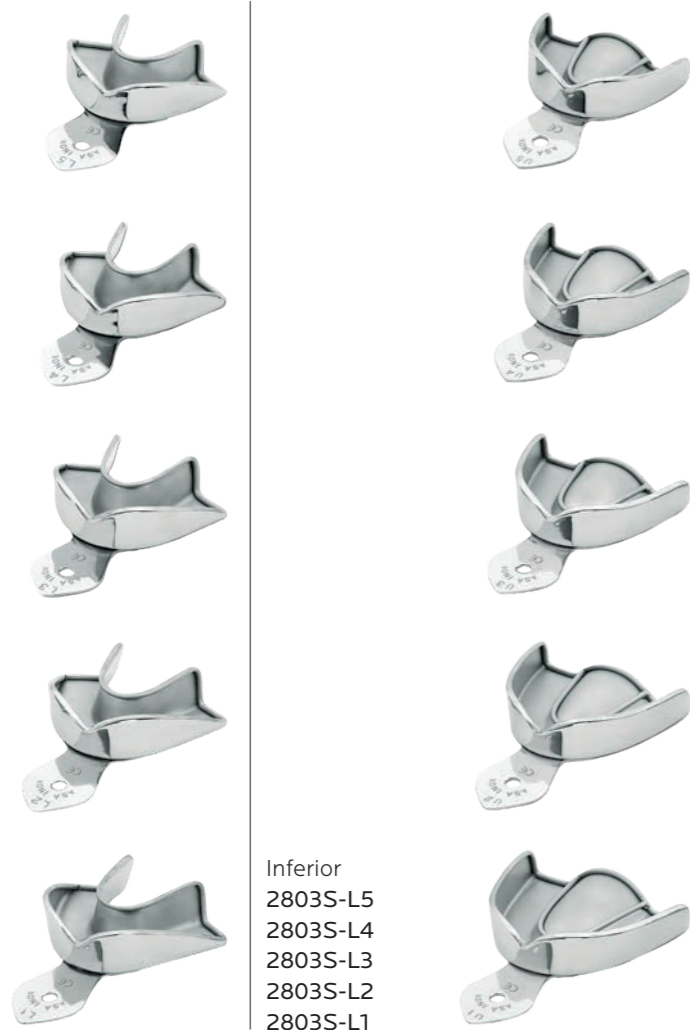

Inferior
2803S-L5
2803S-L4
2803S-L3
2803S-L2
2803S-L1

Superior
2803S-U5
2803S-U4
2803S-U3
2803S-U2
2803S-U1

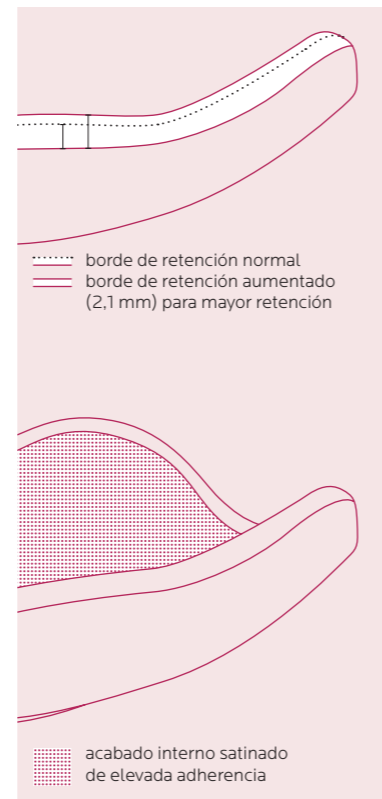

Cubetas no perforadas de acero inoxidable

sin borde de retención

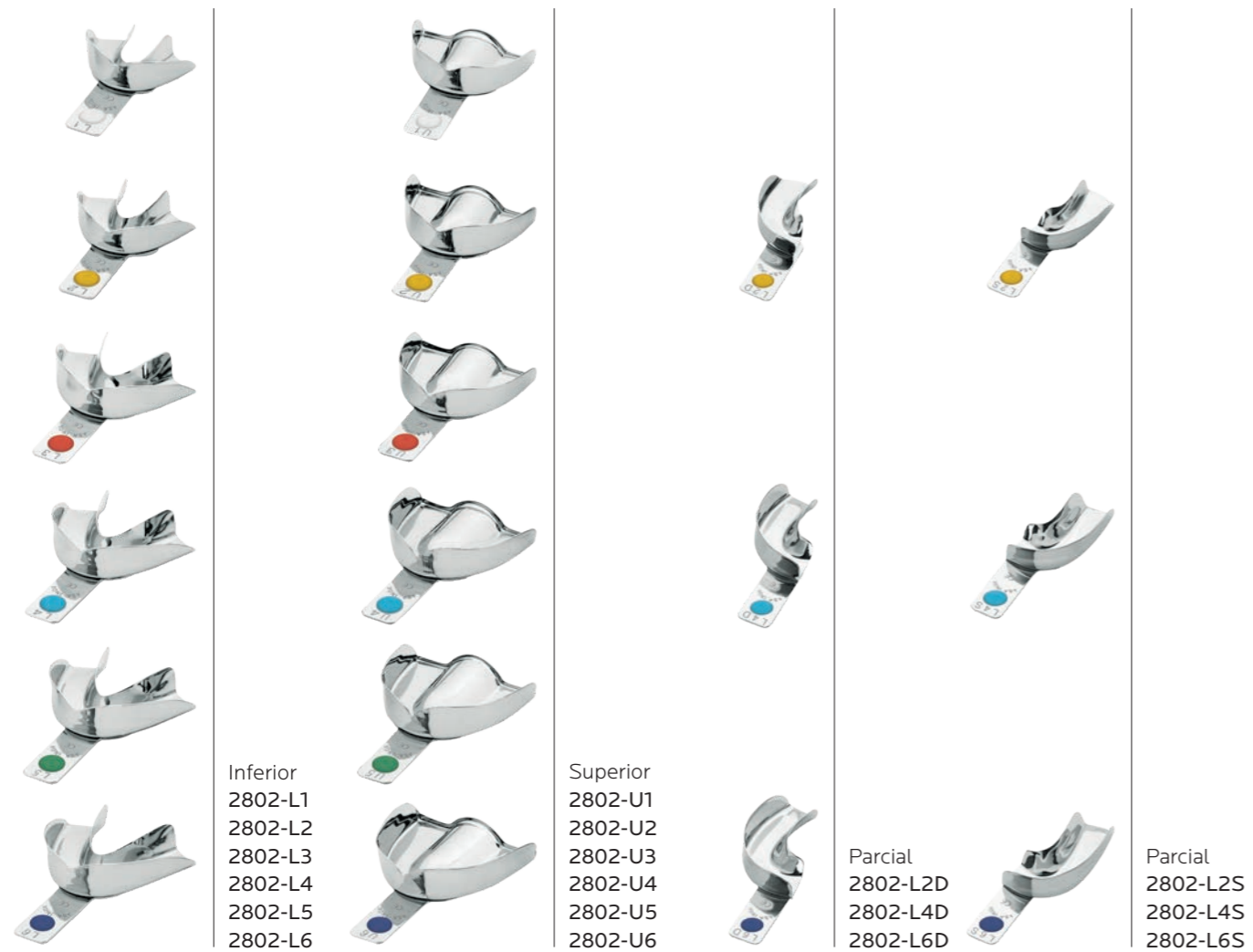

Inferior
2802-L1
2802-L2
2802-L3
2802-L4
2802-L5
2802-L6

Superior
2802-U1
2802-U2
2802-U3
2802-U4
2802-U5
2802-U6

Parcial
2802-L2D
2802-L4D
2802-L6D

Parcial
2802-L2S
2802-L4S
2802-L6S

Cubetas no perforadas de acero inoxidable

sin borde de retención

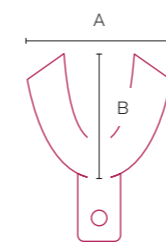

2802 Inferior		A (mm)	B (mm)
L1	XXS	55	47
L2	XS	60	49
L3	S	72	54
L4	M	74	57
L5	L	76	59
L6	XL	78	61

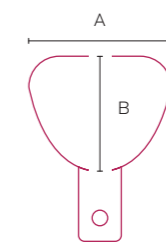

2802 Superior		A (mm)	B (mm)
U1	XXS	61	47
U2	XS	64	51
U3	S	66	53
U4	M	69	57
U5	L	71	60
U6	XL	73	62

ASA Codicolor

- U1/L1
XXS
- U2/L2
XS
- U3/L3
S
- U4/L4
M
- U5/L5
L
- U6/L6
XL



Cubetas no perforadas de acero inoxidable - ANATOMIC

sin borde de retención

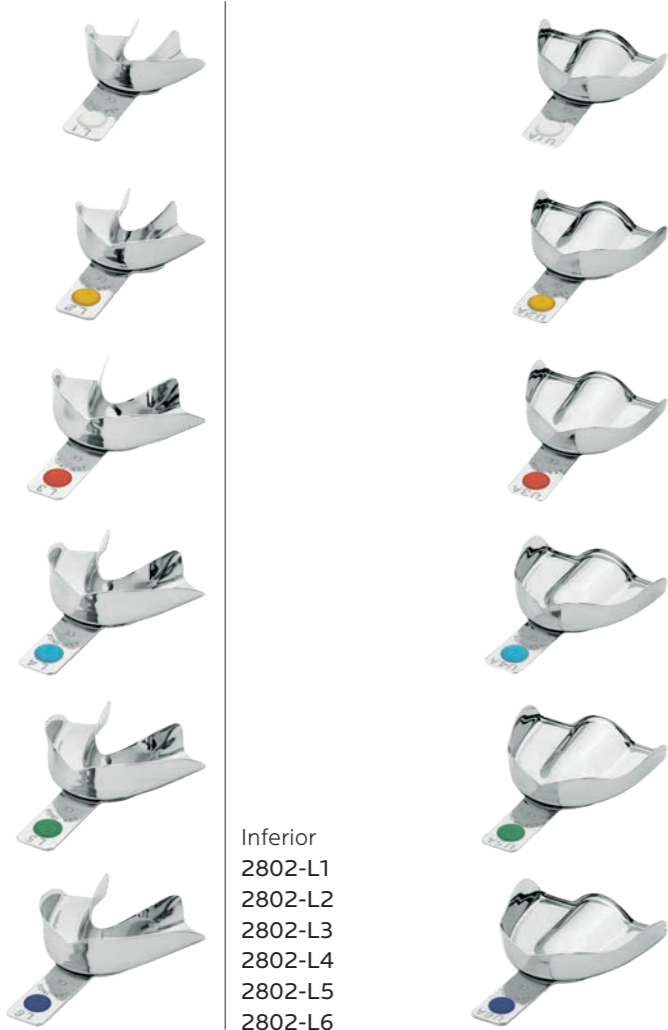

Inferior
2802-L1
2802-L2
2802-L3
2802-L4
2802-L5
2802-L6



Superior
2802-U1A
2802-U2A
2802-U3A
2802-U4A
2802-U5A
2802-U6A

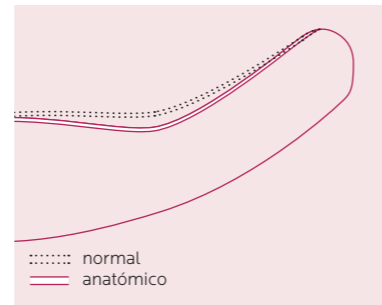

Cubetas no perforadas de acero inoxidable - ANATOMIC

sin borde de retención

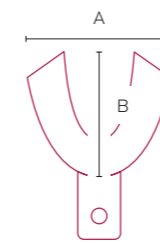

2802 Inferior		A (mm)	B (mm)
L1	XXS	55	47
L2	XS	60	49
L3	S	72	54
L4	M	74	57
L5	L	76	59
L6	XL	78	61

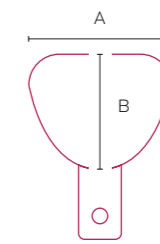

2802A Superior		A (mm)	B (mm)
U1A	XXS	61	47
U2A	XS	64	51
U3A	S	66	53
U4A	M	69	57
U5A	L	71	60
U6A	XL	73	62

ASA Codicolor

- U1/L1
XXS
- U2/L2
XS
- U3/L3
S
- U4/L4
M
- U5/L5
L
- U6/L6
XL



Cubetas perforadas de aluminio

sin borde de retención



Cubetas perforadas de aluminio

sin borde de retención

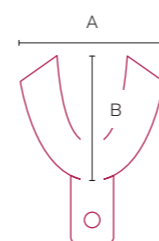

2800 Inferior		A (mm)	B (mm)
L1	XXS	56	48
L2	XS	59	50
L3	S	72	52
L4	M	76	57
L5	L	77	56
L6	XL	78	59

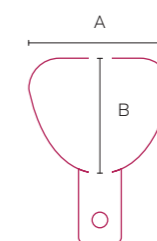

2800 Superior		A (mm)	B (mm)
U1	XXS	63	48
U2	XS	66	51
U3	S	68	54
U4	M	71	58
U5	L	74	62
U6	XL	76	63

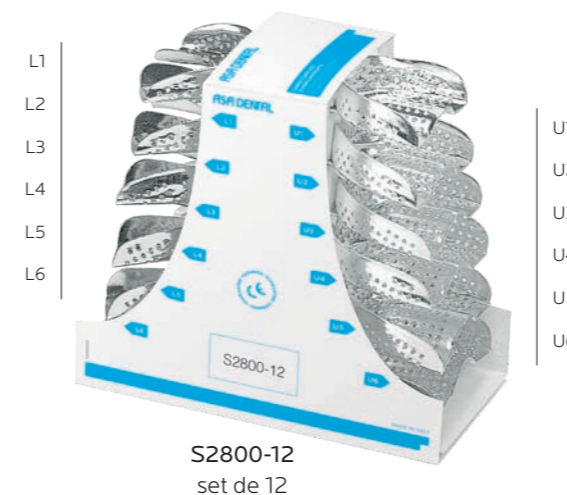
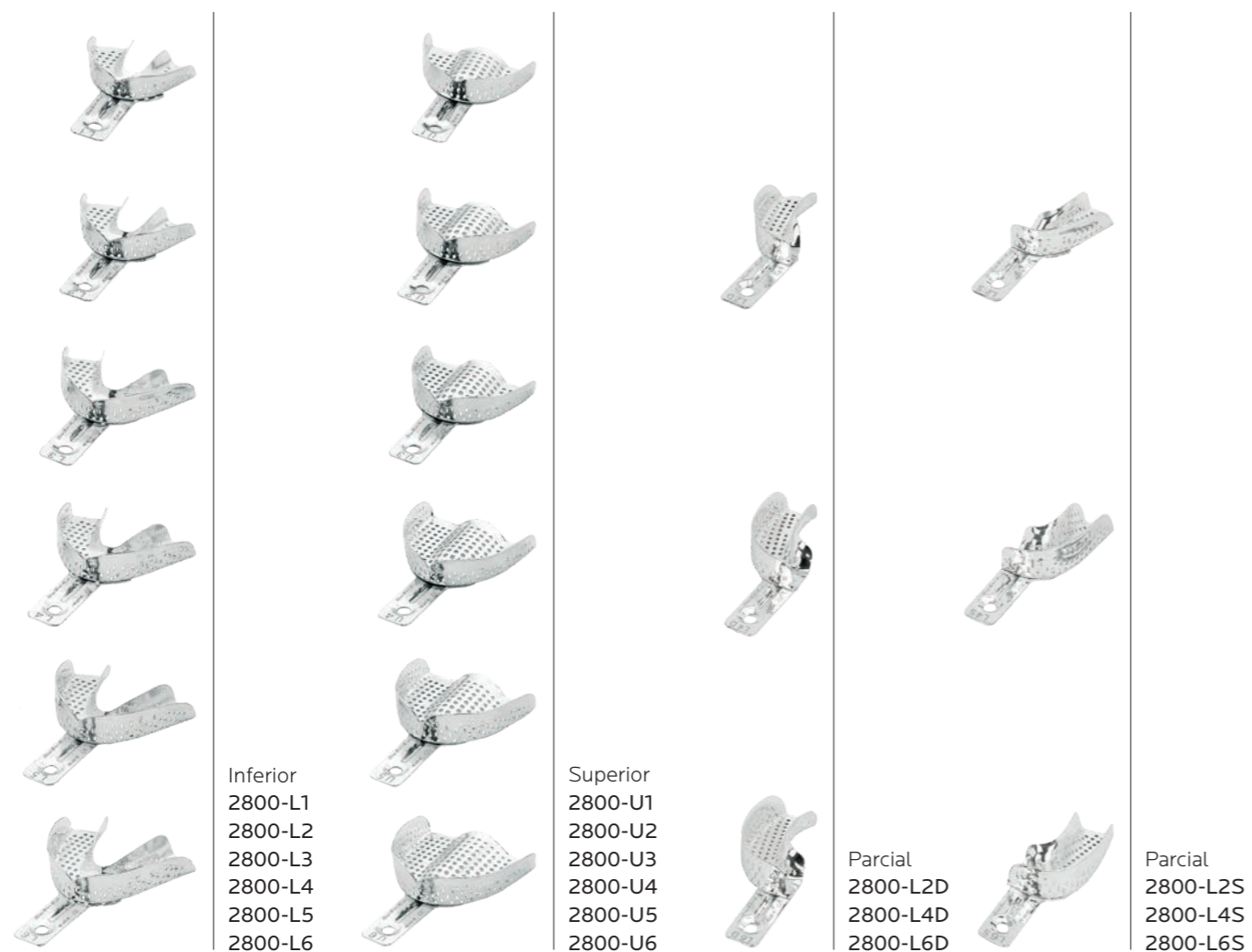

Cubetas perforadas de aluminio para implantología

sin borde de retención

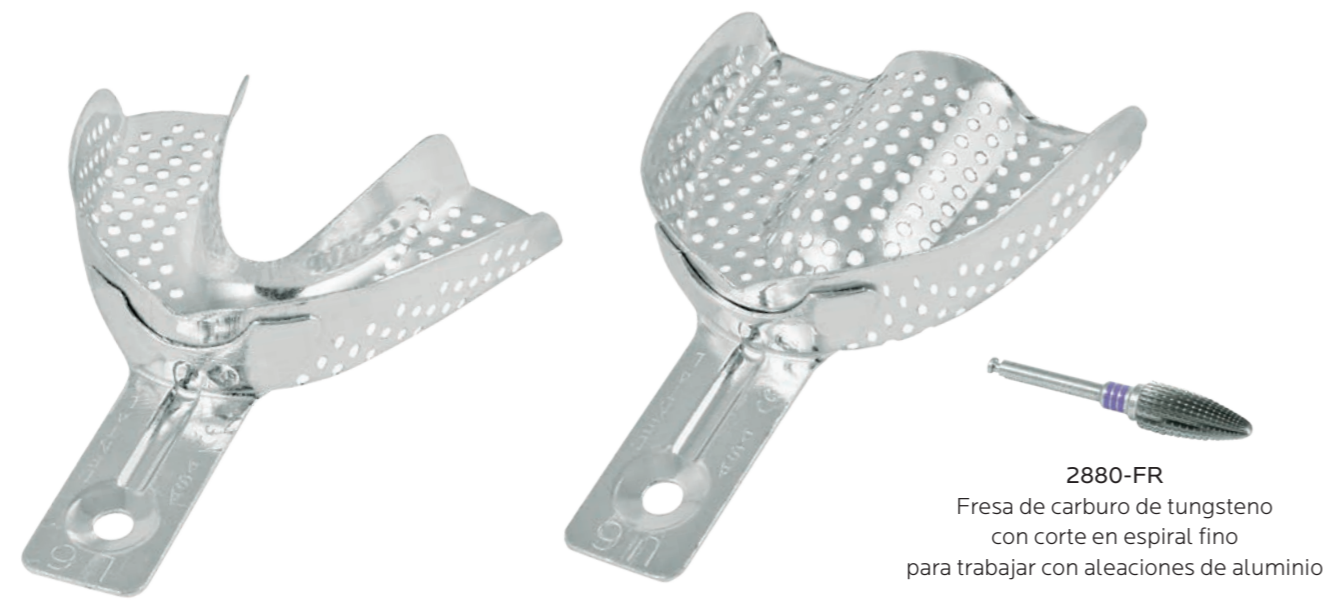

2880-FR
Fresa de carburo de tungsteno con corte en espiral fino para trabajar con aleaciones de aluminio



S2880-12
set de 12
S2880-12FR
set de 12 más fresa

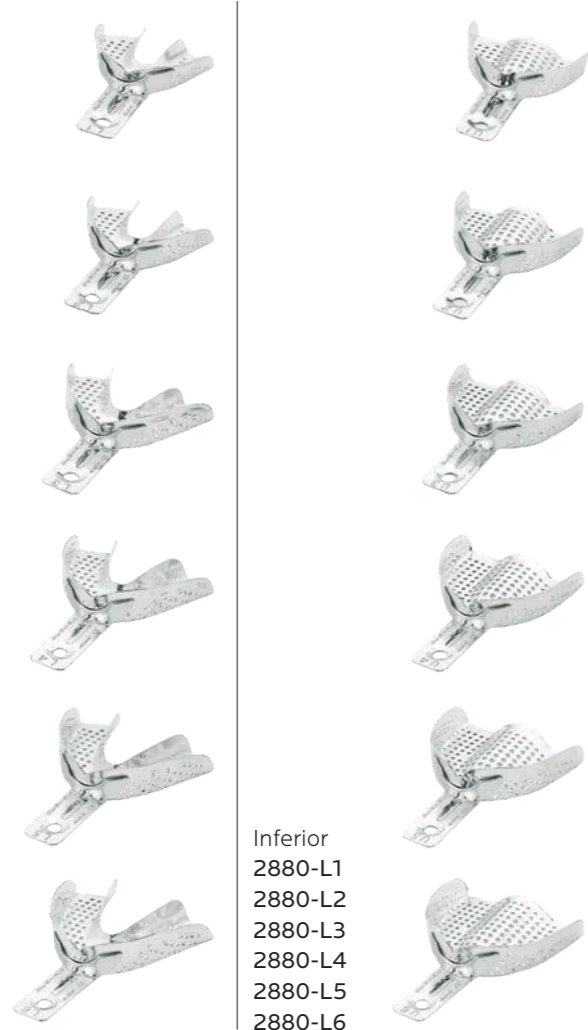

Inferior
2880-L1
2880-L2
2880-L3
2880-L4
2880-L5
2880-L6

Superior
2880-U1
2880-U2
2880-U3
2880-U4
2880-U5
2880-U6

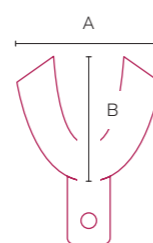

2880 Inferior		A (mm)	B (mm)
L1	XXS	56	48
L2	XS	59	50
L3	S	72	52
L4	M	76	57
L5	L	77	56
L6	XL	78	59

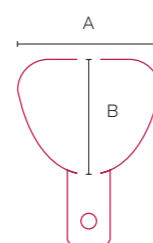

2880 Superior		A (mm)	B (mm)
U1	XXS	63	48
U2	XS	66	51
U3	S	68	54
U4	M	71	58
U5	L	74	62
U6	XL	76	63

Cubetas perforadas de aluminio - ORTHOBABY para niños

sin borde de retención

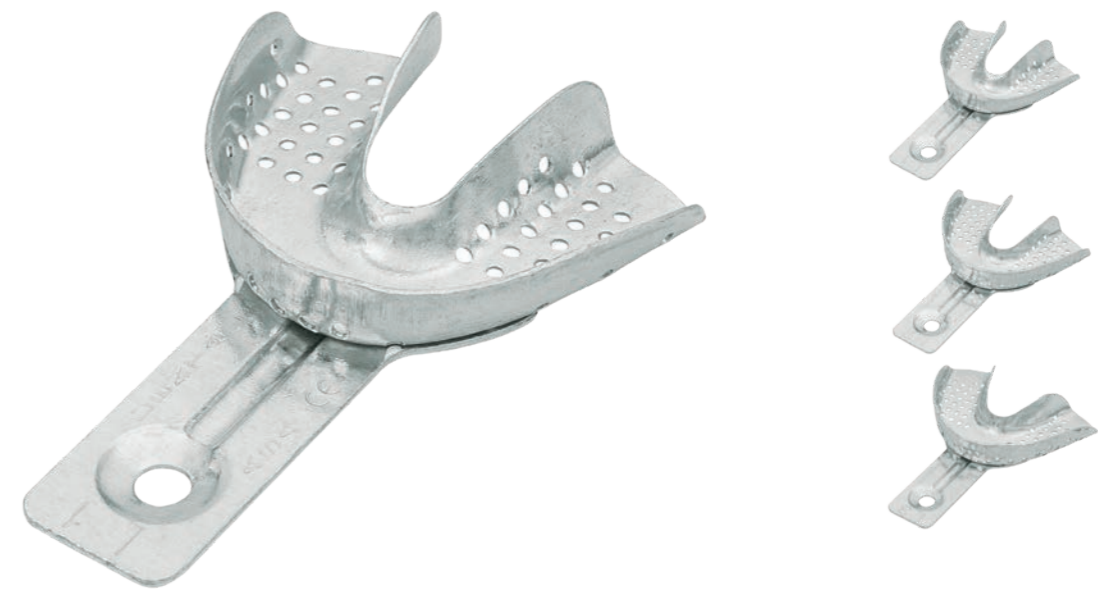

Inferior
2816-L1
2816-L2
2816-L3



Superior
2816-U1
2816-U2
2816-U3



S2816-6
set de 6

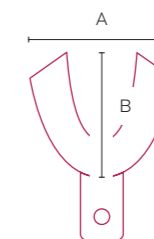

2816 Inferior		A (mm)	B (mm)
L1	S	55	45
L2	M	60	48
L3	L	69	48

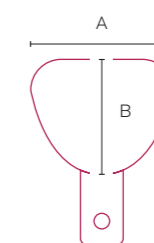

2816 Superior		A (mm)	B (mm)
U1	S	57	38
U2	M	58	48
U3	L	63	50

Cubetas oclusales parciales de acero inoxidable

permiten tomar la impresión de dos semiarcadas antagonistas



2819-OCC



2819-OCP

AsaClean

solución de pH neutro lista para usar para la eliminación del alginato de cubetas e instrumentos



8020
contenido 1000 ml

Cubetas perforadas de aluminio de color para implantología

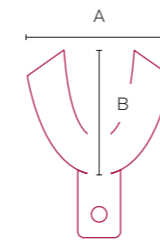

2814 Inferior		A (mm)	B (mm)
L0	XS	69	50
L1	S	72	57
L2	M	76	57
L3	L	78	59
L4	XL	80	63

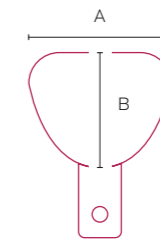

2814 Superior		A (mm)	B (mm)
U0	XS	65	51
U1	S	67	53
U2	M	71	55
U3	L	74	60
U4	XL	81	63



Inferior
2814-L0
2814-L1
2814-L2
2814-L3
2814-L4



Superior
2814-U0
2814-U1
2814-U2
2814-U3
2814-U4

Cubetas de policarbonato

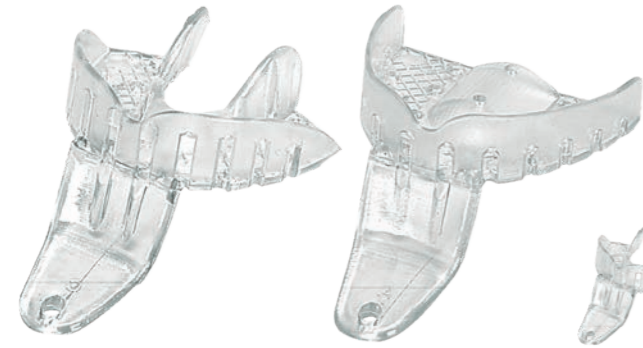

2852-12
set de 12

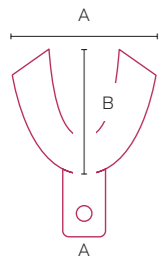

Inferior	A (mm)	B (mm)
L1	61	50
L2	67	52
L3	72	56
L4	74	58

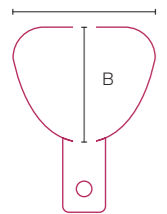

Superior	A (mm)	B (mm)
U1	61	49
U2	65	53
U3	70	59
U4	73	6

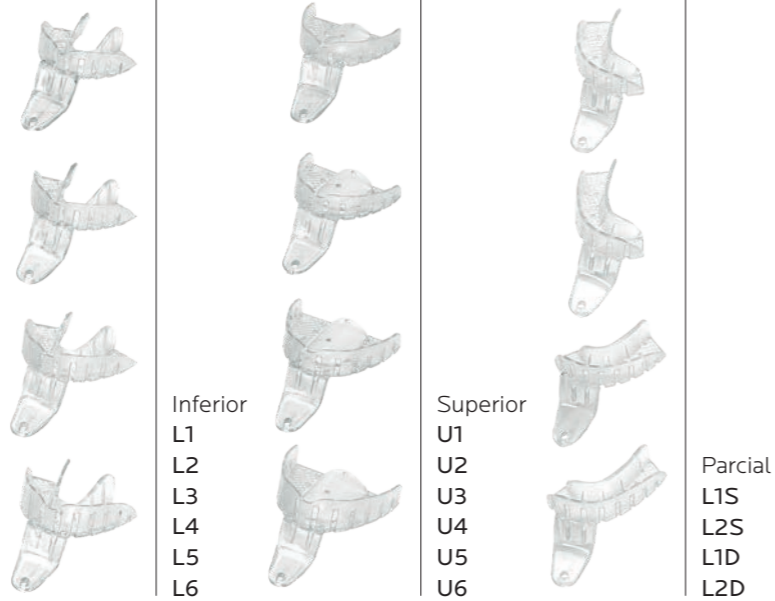

Inferior
L1
L2
L3
L4
L5
L6

Superior
U1
U2
U3
U4
U5
U6

Parcial
L1S
L2S
L1D
L2D

Cubetas ortodónticas de policarbonato - ORTHOBABY para niños



2850-8
set de 8

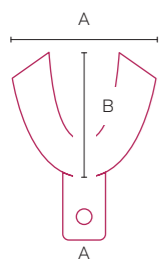

Inferior	A (mm)	B (mm)
L1	52	44
L2	58	49
L3	62	53
L4	66	56

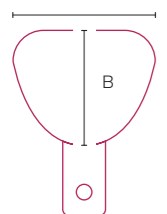

Superior	A (mm)	B (mm)
U1	50	46
U2	56	51
U3	59	55
U4	63	59

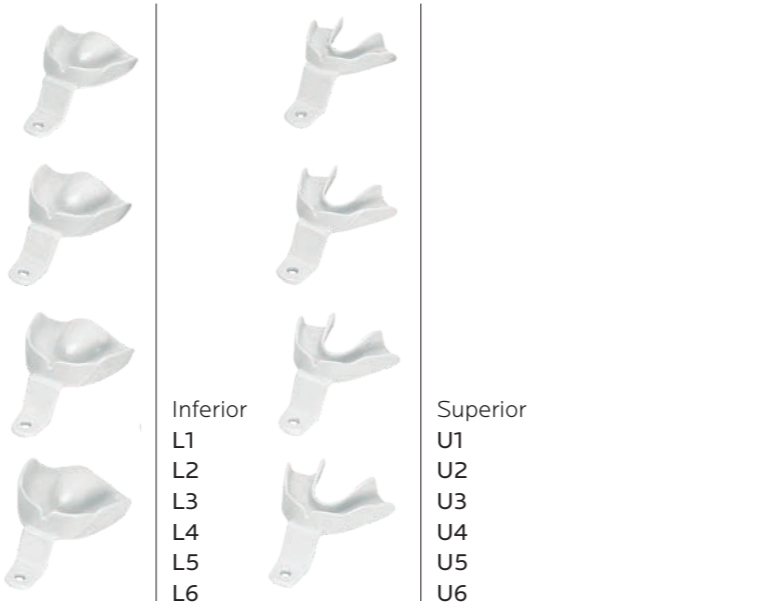

Inferior
L1
L2
L3
L4
L5
L6

Superior
U1
U2
U3
U4
U5
U6

Cubetas de policarbonato - edéntulos

esterilizables en autoclave máx. 130°C



S2851-24
set de 24
13x inferior
7x superior
4x mixtas
compás

2851-13
set de 13
inferior

2851-7
set de 7
superior

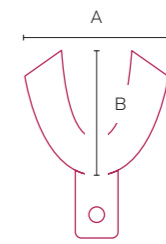

Inferior	A (mm)	B (mm)
L1	57	49
L2	58	53
L3	60	54
L4	61	55
L5	61	56
L6	61	57
L7	62	57
L8	64	55
L9	64	59
L10	66	57
L11	65	60
L12	67	58
L13	70	59

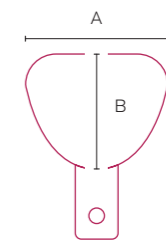

Superior	A (mm)	B (mm)
U1	62	54
U2	63	58
U3	64	58
U4	66	60
U5	70	62
U6	75	63
U7	77	64

MIXTAS	A (mm)	B (mm)
U1P	64	63
U2P	67	57
L1C	75	49
L2C	76	53

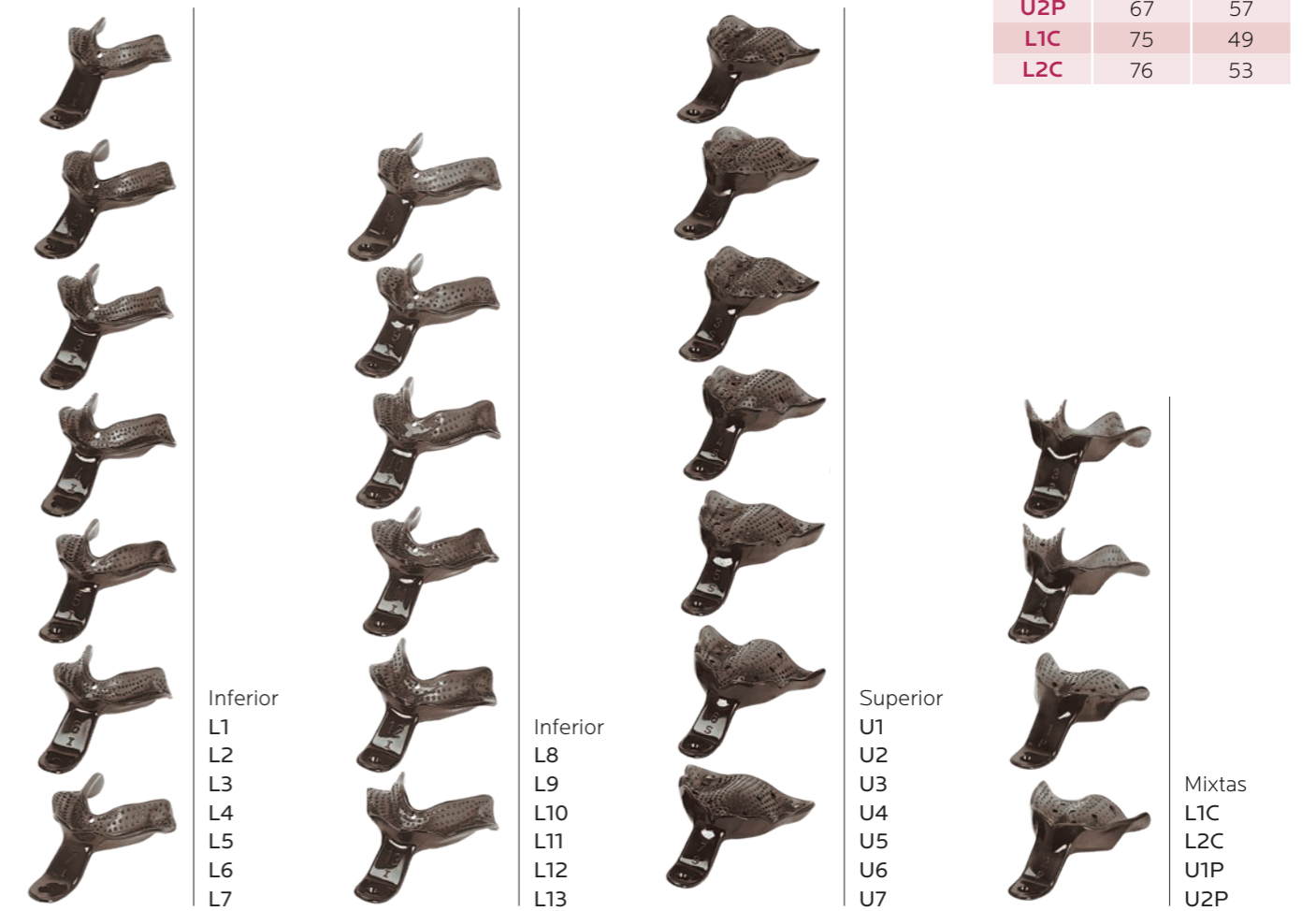

Inferior
L1
L2
L3
L4
L5
L6
L7

Inferior
L8
L9
L10
L11
L12
L13

Superior
U1
U2
U3
U4
U5
U6
U7

Mixtas
L1C
L2C
U1P
U2P



INSTRUMENTOS PARA LABORATORIO

MADE IN ITALY



LA FÓRMULA GANADORA: COMPETENCIA ÓPTIMA Y TÉCNICA AVANZADA

Para lograr resultados satisfactorios y transformar las impresiones en prótesis eficaces, el trabajo que realiza un protésico dental entre bastidores es esencial. Sobre la base de información precisa, incluidos detalles anatómicos y funcionales, el trabajo del especialista integra conocimientos técnicos, habilidades artísticas, materiales avanzados e instrumentos de alta precisión para crear cualquier tipo de reconstrucción, incluyendo coronas, puentes, prótesis parciales, completas o removibles.

Los instrumentos para laboratorio de Asa Dental van desde articuladores extremadamente versátiles y de valores medios, pasando por una amplia gama de accesorios, hasta instrumentos de modelado precisos, todo ello necesario para crear las mejores formas y ayudar a los expertos a restaurar el aspecto estético y funcional de la boca de sus pacientes.

- K2 Articuladores
- K10 Easy Bow
- K13 Instrumentos para modelar cera
- K18 Instrumentos para cera
- K19 Pinzas
- K20 Pinceles para cerámica
- K21 Instrumentos para cerámica
- K22 Cuchillos
- K24 Espátulas y tazas
- K27 Cajas para prótesis
- K28 Tijeras
- K29 Instrumentos para coronas
- K30 Calibres
- K31 Martillos
- K32 Pinzas para cilindros y muflas
- K33 Arcos y pelos de segueta
- K34 Kit

ARTICULADORES valores medios

Diseñados para simplificar y agilizar las operaciones en cualquier modelo, el 5050 y el 5050Plus son articuladores no arcon de valores medios que responden con absoluta precisión a las necesidades de los profesionales, independientemente de la técnica protésica utilizada. Su estructura ligera, estable y ergonómica facilita la configuración y el trabajo partiendo tanto de la arcada superior como de la inferior, con la posibilidad de trabajar cómodamente inclinando el articulador a 60°. Las características de estos articuladores permiten simular con exactitud la trayectoria del cóndilo para garantizar la precisión que proporciona a las prótesis y reconstrucciones dentales una funcionalidad y oclusión óptimas, sea cual sea el movimiento mandibular del paciente.

El articulador 5050 permite trabajar eficazmente en prótesis y modelos de diferentes tamaños y es compatible con los polimerizadores a presión disponibles en el mercado. Diseñado teniendo en cuenta la ergonomía del operador, ofrece una estabilidad total en la posición de trabajo estándar, en la posición de 60° que favorece la comodidad del operador, y también girado al revés en el caso de pacientes edéntulos de clase III. El sistema antigiro de la varilla incisal garantiza no solo un posicionamiento preciso sino también correcto, mientras que la varilla antivuelco garantiza la estabilidad necesaria cuando el brazo superior está completamente abierto. El plano oclusal y los casquillos tienen 4 líneas de referencia elípticas para ayudar a posicionar correctamente el modelo independientemente del tamaño, tanto partiendo de la arcada superior como de la inferior.

CARACTERÍSTICAS TÉCNICAS

- diseño para una posición de trabajo ergonómica a 60°
- ideal para pacientes de clase III
- tamaño compatible con los polimerizadores a presión disponibles en el mercado
- sistema antigiro para varilla incisal
- casquillo con 4 trayectorias de referencia elípticas para modelos a partir de la arcada inferior
- plano oclusal con 4 trayectorias de referencia elípticas para modelos a partir de la arcada superior
- varilla antivuelco para una mayor estabilidad y apertura completa
- sistema de protección antigolpes

DATOS TÉCNICOS

distancia intercondilar	110 mm
inclinación condilar fijada en	30°
ángulo de Bennett	0 - 7°
inclinación de la base incisal	10°
distancia entre las placas de montaje	87 mm
apertura	180°

INCLUYE

4 placas de montaje	5000-1
2 tornillos de fijación	5011-6



5050

ARTICULADORES valores medios

El 5050Plus es sin duda el articulador más versátil de la línea de productos para laboratorio de Asa Dental. Además de las prestaciones proporcionadas por el 5050, el 5050Plus ofrece la ventaja del exclusivo sistema de varilla posterior con plano inclinado que garantiza una precisión absoluta incluso cuando, para aumentar la visibilidad, el operador retira la varilla incisal: el tornillo de regulación posterior mantiene inalteradas las trayectorias e inclinaciones durante las distintas combinaciones de movimientos de lateralidad, protrusión y retrusión. La configuración se completa con un sistema de varilla incisal magnética que evita cualquier alteración del modelo durante las fases de solidificación del yeso. Sencillo, preciso y ergonómico, el 5050Plus es la respuesta más eficaz de Asa Dental para todos los protésicos dentales que requieren un articulador no arcon de valores medios versátil y fiable.

CARACTERÍSTICAS TÉCNICAS

- diseño para una posición de trabajo ergonómica a 60°
- ideal para pacientes de clase III
- tamaño compatible con los polimerizadores a presión disponibles en el mercado
- sistema antigiro para varilla incisal
- sistema con varilla posterior regulable para un trabajo preciso incluso sin varilla incisal
- casquillo con 4 trayectorias de referencia elípticas para modelos a partir de la arcada inferior
- plano oclusal con 4 trayectorias de referencia elípticas para modelos a partir de la arcada superior
- varilla incisal magnética para una estabilidad total durante la cristalización del yeso
- varilla antivuelco para una mayor estabilidad y apertura completa
- sistema de protección antigolpes

DATOS TÉCNICOS

distancia intercondilar	110 mm
inclinación condilar fijada en	30°
ángulo de Bennett	0 - 7°
inclinación de la base incisal	0°
distancia entre las placas de montaje	87 mm
inclined contrast table	24°
apertura	180°

INCLUYE

4 placas de montaje	5000-1
2 tornillos de fijación	5011-6



5050Plus

ARTICULADORES valores medios

Articulador anatómico de aleación de aluminio fundido a presión para el uso con el plano de Camper o con arco facial arbitrario; bloqueo en relación a la céntrica; retorno automático en el eje de bisagra con muelles de retorno; perfecta estabilidad en posición abierta; eje de bisagra con antigolpes que preserva el eje de bisagra de roturas o daños graves en caso de caída accidental del articulador; tornillos aumentados para placas; los estribos posteriores tienen una trayectoria anatómica que favorece una sujeción firme y práctica del articulador

CARACTERÍSTICAS TÉCNICAS

- mayor altura y anchura
- más espacio cuando se utilizan los sistemas para muñones extraíbles
- más espacio para el montaje de las prótesis móviles con masticaciones altas o grandes zócalos
- más espacio cuando se utilizan placas magnéticas
- mejor acceso posterior
- distancia de trabajo interna variable
- varilla incisal y varilla antivuelco de acero
- eje bisagra de acero
- protección con sistema antigolpes

DATOS TÉCNICOS

distancia intercondilar	120 mm
inclinación condilar fijada en	30°
ángulo de Bennett fijado a	7°
inclinación de la base incisal	10°
distancia entre las placas de montaje	90-110 mm
peso	700 gr
apertura	180°

INCLUYE

2 distanciadores	5030-29
4 placas de montaje	5000-1
2 tornillos de fijación para distanciador	5030-6
2 tornillos de fijación para placas	5011-6

ACCESORIOS

arco facial	5021
mesa de transferencia	5024
plano de oclusión	5030-2
calibrador	5033



5030

ARTICULADORES valores medios

El 5032 tiene las mismas características que el 5030 más:
varilla posterior regulable con tornillo micrométrico de registro, para trabajar sin la varilla incisal manteniendo inalteradas las trayectorias e inclinaciones en los movimientos de lateralidad y protrusiva/retrusiva; movimiento de traslación pura (instrucciones y llave de activación suministradas con el producto)

CARACTERÍSTICAS TÉCNICAS

- varilla posterior en la parte superior para un acceso y una visibilidad posterior inalterados
- eje de bisagra con posibilidad de movimiento de traslación pura

DATOS TÉCNICOS

distancia intercondilar	120 mm
inclinación condilar fijada en	30°
ángulo de Bennett fijado a	7°
inclinación de la base incisal	10°
distancia entre las placas de montaje	90-110 mm
peso	700 gr
apertura	180°

INCLUYE

2 distanciadores	5030-29
2 placas magnéticas	5000-1M
2 tornillos de fijación para distanciador	5030-6
2 tornillos de fijación para placas	5011-6

ACCESORIOS

arco facial	5021
mesa de transferencia	5024
plano de oclusión	5030-2
calibrador	5033



5032

ARTICULADORES valores medios

INCLUYE

2 placas de montaje	5000-1
2 tornillos de fijación para placas	5011-6

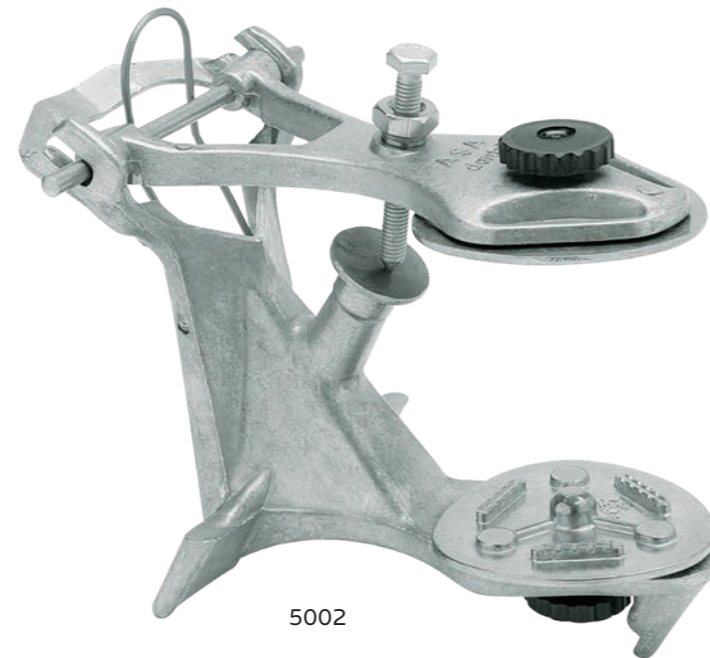

5002

oclusor

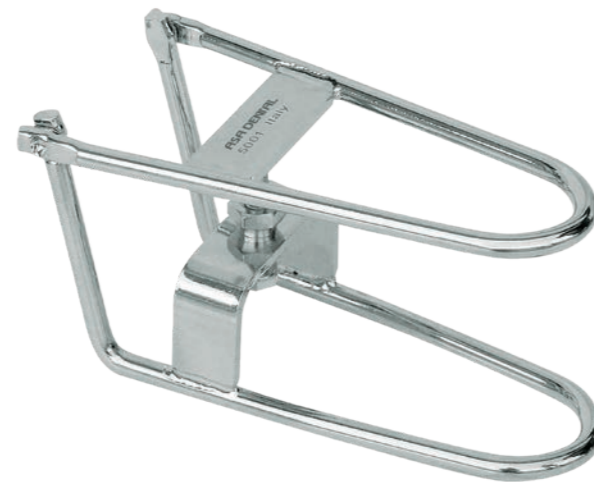

5001

piezas de recambio

placa de montaje
placa de aluminio fundido a presión
utilizable en los articuladores

5050
5050Plus
5030
5032
5002
5000
5010
5011

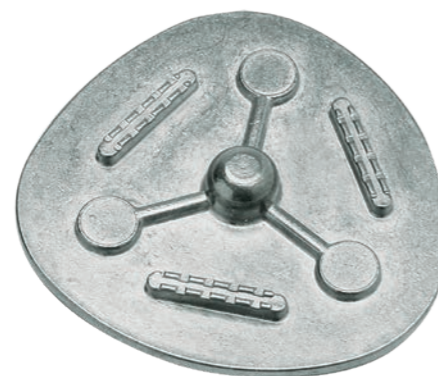

5000-1

ARTICULADORES piezas de recambio



5000-26
imán



5000-26

5000-30
camisa portaimán



5000-30

5000-1M

- placa de aluminio teflonado fundido a presión
- camisa portaimán (5000-30)
- imán (5000-26)

utilizable en los articuladores

5050
5050Plus
5030
5032
5002
5000
5010
5011

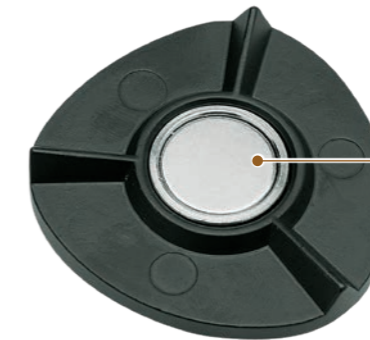

5000-1M



5000-30



5000-26

5000-25
contraimán para yeso
para placa de aluminio teflonado
fundido a presión
10 ud / paquete



5000-25

5030-29
distanciador
utilizable en los articuladores
5030
5032



5030-29

ARTICULADORES
piezas de recambio

5050Plus

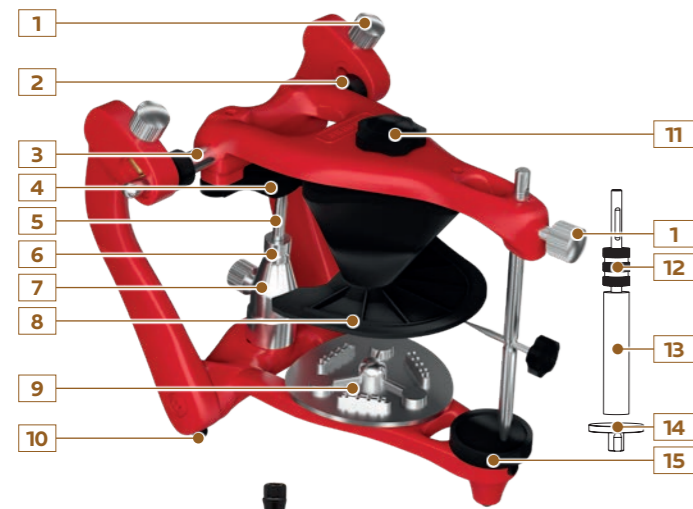

5050

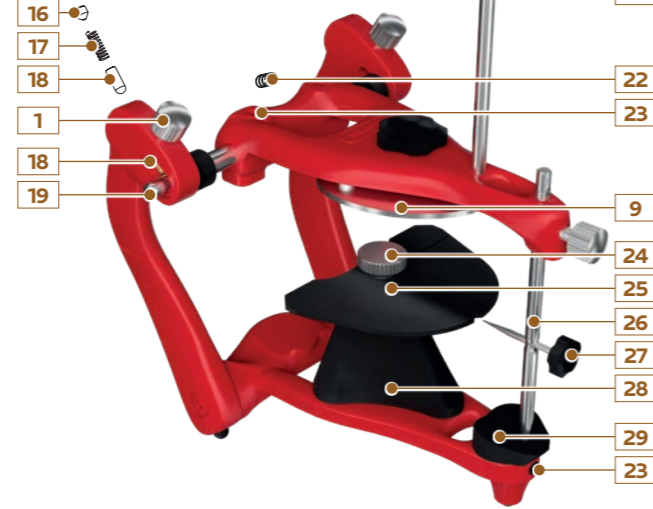

5030/5032

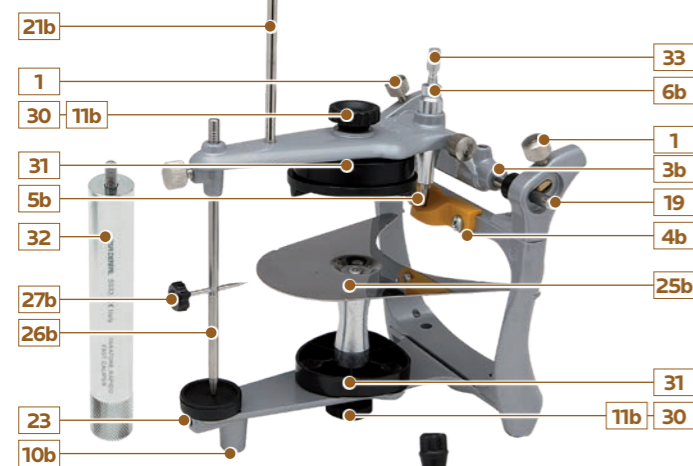

5000/5010

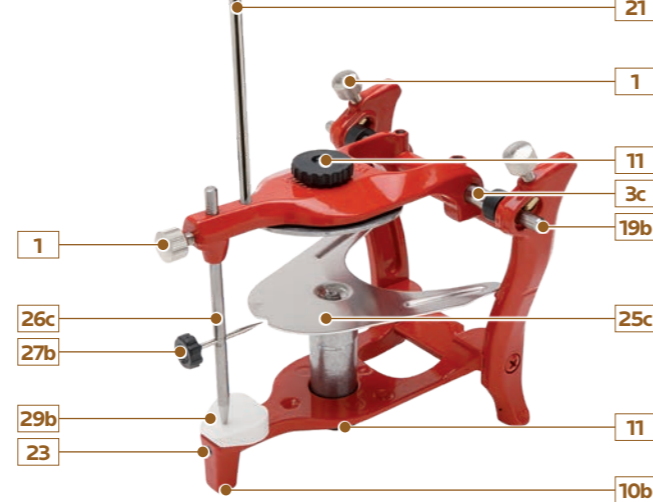

5011

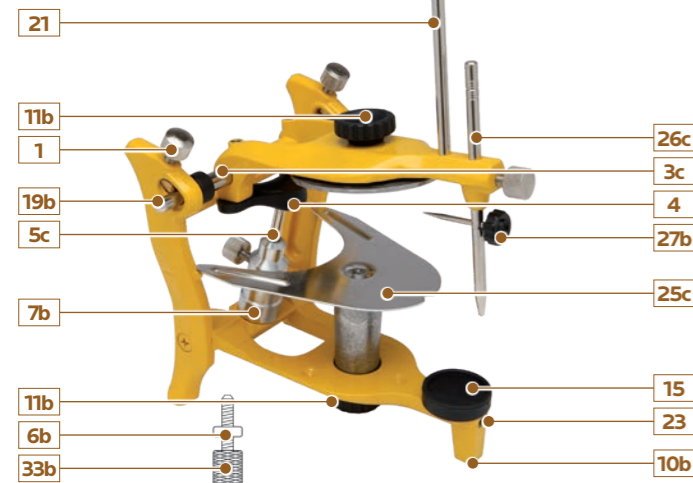

ARTICULADORES
piezas de recambio

		MODELOS DISPONIBLES					MODELOS OBSOLETOS		
		5050Plus	5050	5032	5030	5002	5011	5010	5000
1	pomo metálico de apriete	5000-5	5000-5	5000-5	5000-5		5000-5	5000-5	5000-5
2	arandela de eje de bisagra	5011-18	5011-18	5011-18	5011-18		5011-18	5011-18	5011-18
3, 3b, 3c	eje de bisagra	5050-17	5050-17	5032-17	5032-17		5011-17	5011-17	5011-17
4, 4b	plano inclinado de contraste	5011-16		5032-16			5011-16		
5, 5b, 5c	varilla posterior	5050-21		5032-21			5011-21		
6, 6b	contratornillo	5011-23		5032-23			5011-23		
7, 7b	portavarilla posterior	5050-20					5011-20		
8	casquillo	5052	5052						
9	placa de montaje	5000-1	5000-1	5000-1	5000-1	5000-1	5000-1	5000-1	5000-1
10, 10b	pies de goma (6 ud / paquete)	5050-24	5050-24	5000-24	5000-24		5000-24	5000-24	5000-24
11, 11b, 11c	tornillo de apriete	5050-6	5050-6	5011-6	5011-6	5000-6	5011-6	5000-6	5000-6
12	abrazadera para varilla	5053-2							
13	varilla con imán encolado	5053-1							
14	plano para varilla magnética	5053-3							
12+13+14	kit varilla magnética	5053							
15	plano incisal (0°)	5011-4		5011-4			5011-4		
16	tornillo para la regulación del muelle para movimientos laterales	5000-7	5000-7	5000-7	5000-7		5000-7	5000-7	5000-7
17	muelle para movimientos laterales	5000-12	5000-12	5000-12	5000-12		5000-12	5000-12	5000-12
18	cilindro para movimientos laterales	5000-13	5000-13	5000-13	5000-13		5000-13	5000-13	5000-13
19, 19b	varilla movimiento condilar	5030-9	5030-9	5030-9	5030-9		5011-9	5011-9	5011-9
20	capuchón de goma	5011-11	5011-11	5011-11	5011-11		5011-11	5011-11	
21, 21b	varilla antivuelco	5010-10	5010-10	5030-10	5030-10		5010-10	5010-10	
22	muelle interno eje de bisagra	5011-19	5011-19	5011-19	5011-19		5011-19	5011-19	5011-19
23	tornillos M5 para la fijación de la base incisal	5000-18	5000-18	5000-18	5000-18		5000-18	5000-18	5000-18
24	tornillo moleteado para plano oclusal y casquillo	5050-4	5050-4						
25, 25b, 25c	plano de oclusión	5051	5051	5030-2	5030-2		5000-2	5000-2	5000-2
26, 26b, 26c	varilla incisal	5050-3	5050-3	5030-3	5030-3		5000-3	5000-3	5000-3
27, 27b	indicador incisal	5050-8	5050-8	5000-8	5000-8		5000-8	5000-8	5000-8
28	soporte para plano oclusal y casquillo	5050-2	5050-2						
24+25+28	plano oclusal completo (5050-4 + 5051 + 5050-2)	5054	5054						
29, 29b	plano incisal (10°)		5000-4N		5000-4			5000-4	5000-4
30	tornillo de fijación para distanciador			5030-6	5030-6				
31	distanciador			5030-29	5030-29				
32	calibrador			5033	5033				
33, 33b	tornillo micrométrico de registro			5032-22			5011-22		
34	placa magnética completa	5000-1M	5000-1M	5000-1M	5000-1M	5000-1M	5000-1M	5000-1M	5000-1M
35	imán	5000-26	5000-26	5000-26	5000-26	5000-26	5000-26	5000-26	5000-26
36	contraimán para yeso (10 ud / paquete)	5000-25	5000-25	5000-25	5000-25	5000-25	5000-25	5000-25	5000-25
37	camisa portaimán	5000-30	5000-30	5000-30	5000-30	5000-30	5000-30	5000-30	5000-30

Easy Bow

5020

set completo de arco facial equipado con tres horquillas con mesa de transferencia para articulador para articulador

arco facial	5021
bloque portahorquilla	5022
mesa de transferencia	5024
horquilla	5023-1
horquilla	5023-2
horquilla	5023-3

set utilizable en los articuladores

5030

5032



5021



5022

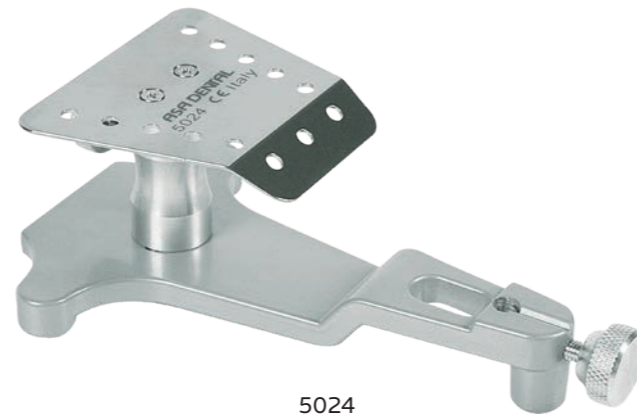

5024



5023-1



5023-2



5023-3

Easy Bow

instrucciones de uso

1. Insertar el bloque portahorquilla en el arco
2. insertar la horquilla en la boca del paciente
3. tirar de los extremos de las olivas auriculares hacia afuera e insertar el arco

**Easy Bow**

instrucciones de uso

4. regular la posición del Nasion en relación con el plano de Frankfort
5. conectar la varilla portahorquilla y apretar todos los pomos
6. arco facial insertado

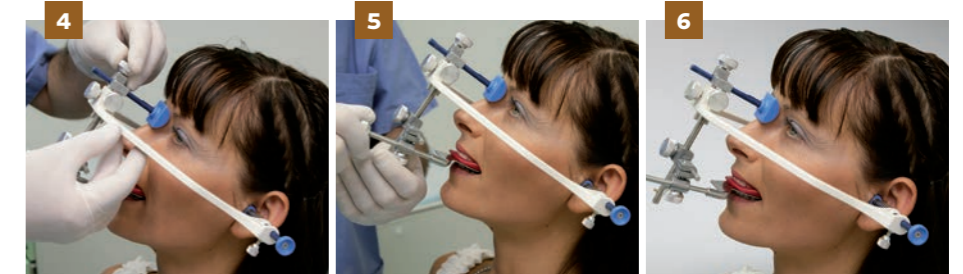

7. tirar de los extremos de las olivas auriculares hacia afuera y extraer el arco
8. aflojar el pomo y extraer el bloque portahorquilla
9. colocar el bloque portahorquilla en la tabla de transferencia...

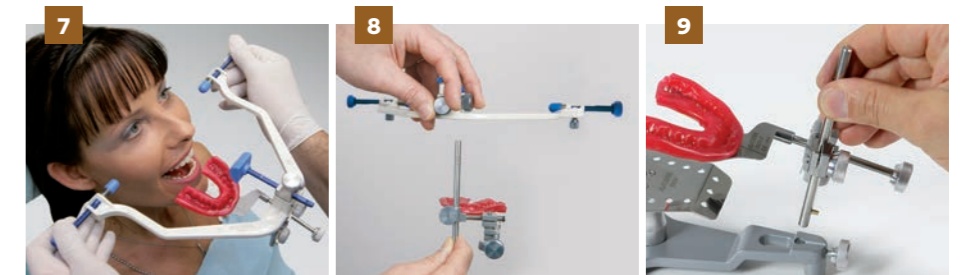

10. ...y apretar el pomo
11. en caso necesario, regular la altura del plano; a continuación, retirar el bloque portahorquilla
12. Colocar el yeso en el plano y volver a colocar el bloque portahorquilla



13. una vez endurecido el yeso, aflojar el pomo de la varilla portahorquilla...
14. ...y extraer la varilla
15. aflojar el pomo y extraer el bloque portahorquilla



16. colocar la mesa en el articulador...
17. ...insertándola en los alojamientos adecuados
18. fijar la mesa en el articulador con el tornillo suministrado con el articulador



19. colocar el modelo en la "mordida"
20. colocar el yeso sobre el modelo...
21. ... cerrar la "puesta en articulador" normalmente



Mangos

PUNTA SIMPLE

● Alu80
(aluminio, hueco)
ø 8,0 mm



PUNTA DOBLE

Asa60
(acero inoxidable)
ø 6,0 mm



Asa Light MV
(acero inoxidable, hueco)
ø 8,0 mm



● Alu80
(aluminio, hueco)
ø 8,0 mm



● Magic Color MC
(núcleo de aluminio y
plástico antideslizante)
ø 8,0 / 10,5 mm



Instrumentos para modelar

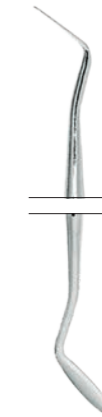
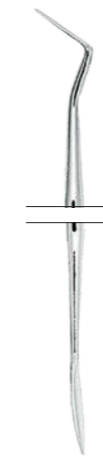

1 Ward
1501-1
Asa60
MV1501-1
Asa Light MV

1S Ward
1501-1S
Asa60
MV1501-1S
Asa Light MV

2 Ward
1501-2
Asa60
MV1501-2
Asa Light MV

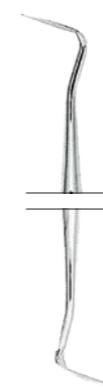

1/2 Hollenback
1500-02
Asa60
MV1500-02
Asa Light MV
MC1500-02

3 Hollenback
1500-3
Asa60
MV1500-3
Asa Light MV

3S Hollenback
1500-3S
Asa60
MV1500-3S
Asa Light MV

1 Frahm
1502-1
Asa60
MV1502-1
Asa Light MV

2 USC
1503-2
Asa60

● Magic Color MC

Instrumentos para modelar

Instrumentos para modelar



Hylin
mango milimetrado
en mm
5100-1

Hylin
5100

Hylin-Le Cron
5101

Hylin-Ceramica
5102

Hylin-ASA
5103

ASA
5104

Le Cron
5105

Le Cron
5106

Le Cron
5107

Le Cron
5108

Zahle
5109

Zahle
5110

Instrumentos para modelar

Instrumentos para modelar

set de 5

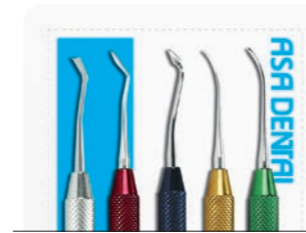

1 · 2 · 3 · 4 · 5
S5112
Asa60
1AL · 2AL · 3AL · 4AL · 5AL
S5112AL
Alu80



Zahle
5111



Gritman
5113



Beale
5114



Roach
5115



Vehe
5116



1 P.K. Thomas
5112-1
Asa60

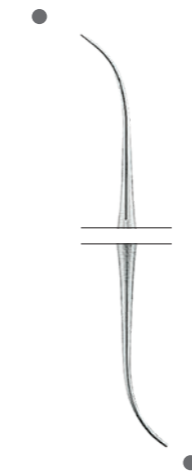

2 P.K. Thomas
5112-2
Asa60



3 P.K. Thomas
5112-3
Asa60

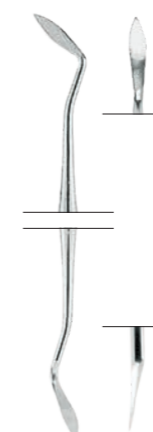

4 P.K. Thomas
5112-4
Asa60

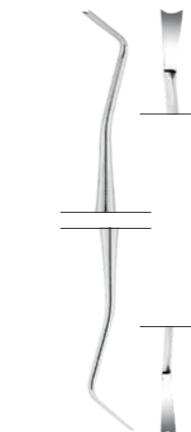

5 P.K. Thomas
5112-5
Asa60



1 P.K. Thomas
5112-1AL
● Alu80



2 P.K. Thomas
5112-2AL
● Alu80

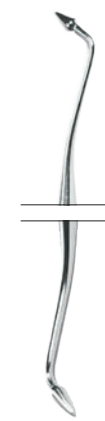

3 P.K. Thomas
5112-3AL
● Alu80

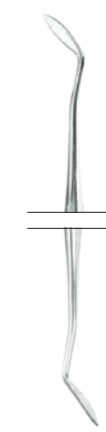

4 P.K. Thomas
5112-4AL
● Alu80

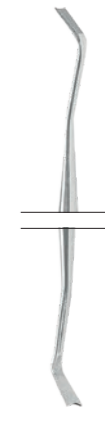

5 P.K. Thomas
5112-5AL
● Alu80

Instrumentos para cera con puntas intercambiables

set de 3+3



1 · 2 · 3 · 1C · 2C · 3C
S5160

Pinzas para laboratorio



1
S5160-1C
● Alu80



2
S5160-2C
● Alu80



3
S5160-3C
● Alu80



1
5160-1



2
5160-2



3
5160-3



1
16,5 cm
6400-1



2
16 cm
6400-2



3 Meriam
16 cm
0601-3



2
12 cm
0645-2



3
11,5 cm
0645-3



3
15 cm
0635-3



4
18 cm
0635-4



6
26 cm
0635-6

Pinceles para cerámica

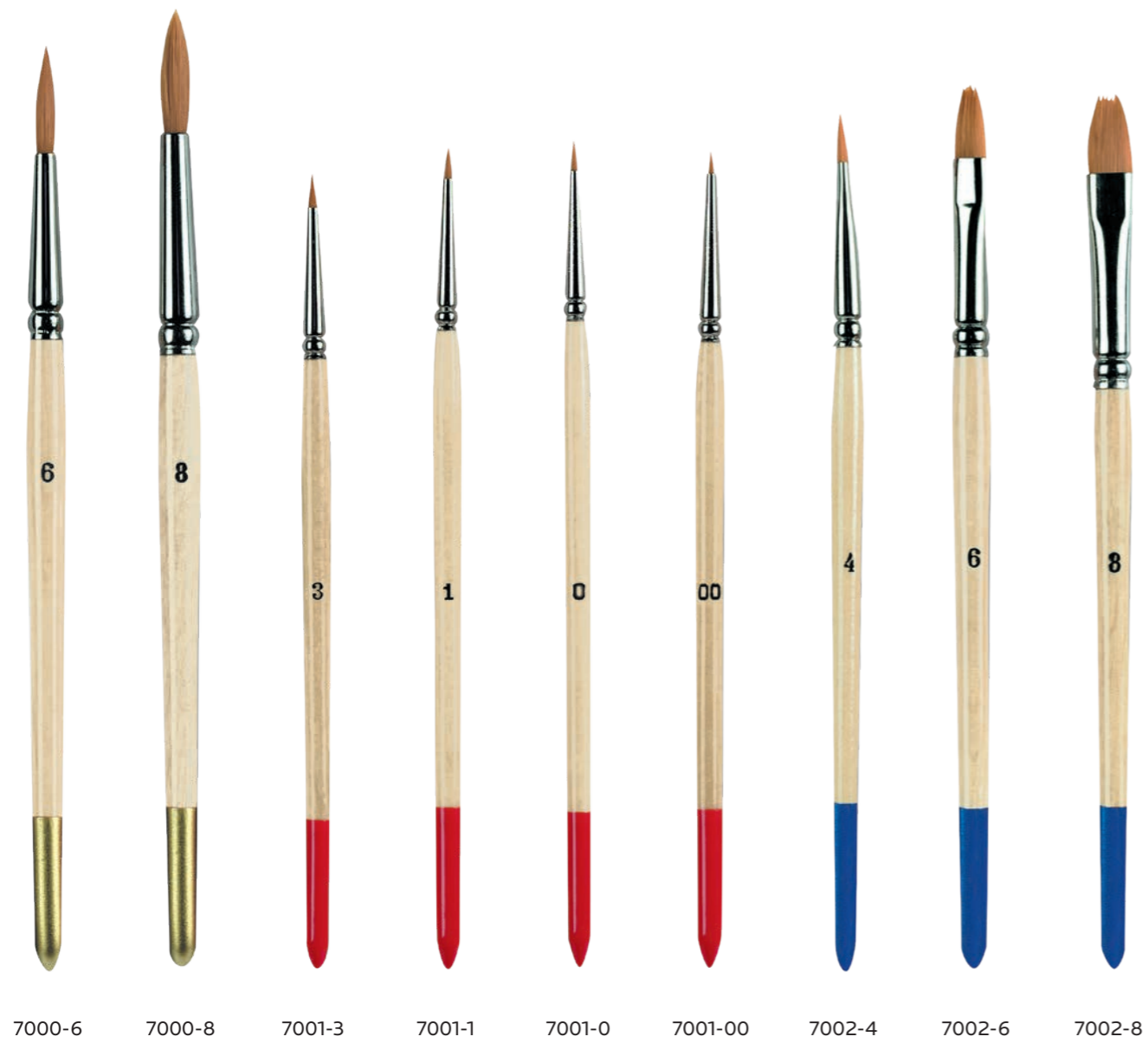

7000-6 7000-8 7001-3 7001-1 7001-0 7001-00 7002-4 7002-6 7002-8

Instrumentos para cerámica y resinas

set de 3 mangos + 6 puntas



5150-1 · 5150-2 · 5150-3
5156-1 · 5156-2 · 5156-3
5150



5151-1 · 5151-2 · 5151-3
5156-1 · 5156-2 · 5156-3
5151



1 5150-1 ● Alu80
2 5150-2 ● Alu80
3 5150-3 ● Alu80
1 Greenstein 5151-1 ● Alu80
2 Greenstein 5151-2 ● Alu80
3 Greenstein 5151-3 ● Alu80

PUNTAS FLEXIBLES PUNTAS SUPERFLEXIBLES

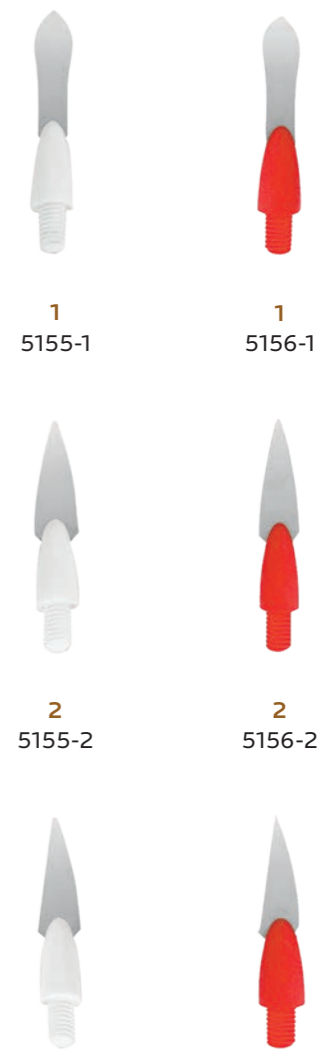

1 5155-1
2 5155-2
3 5155-3
1 5156-1
2 5156-2
3 5156-3

Cuchillos para cera

Cuchillos para yeso



1 Fahnenstock
12,5 cm
5200-1

2 Fahnenstock
17 cm
5200-2

1 Lessmann
12,5 cm
5201-1

2 Lessmann
17 cm
5201-2

CON CAZOLETA

1
12,5 cm
5202-1

CON CAZOLETA

2
17 cm
5202-2

1
17 cm
5300-1

2
Gritman
17 cm
5300-2

3
16 cm
5300-3

4
16 cm
5300-4

el color del mango puede estar sujeto a variación cromática

el color del mango puede estar sujeto a variación cromática

Espátulas rígidas para alginato, yeso y elastómeros

alginato, yeso

alginato

elastómeros

Espátulas flexibles para alginato, yeso y elastómeros

alginato, yeso

alginato

elastómeros



1
18,5 cm
5400-1

2
18 cm
5400-2

8
20 cm
5400-8

9
22,5 cm
5400-9

3
18,5 cm
5400-3

5
21,5 cm
5400-5

6
20,5 cm
5400-6

7
19,5 cm
5400-7

4
19,5 cm
5400-4

el color del mango puede estar sujeto a variación cromática

el color del mango puede estar sujeto a variación cromática

Espátulas para alginato y yeso



19 cm 5401-B 19 cm 5401-C 19 cm 5401-F 19 cm 5401-G 19 cm 5401-R 19 cm 5401-V

Tazas para alginato y yeso



Ø 160 mm Ø 140 mm Ø 120 mm Ø 100 mm

2,2 L 5500-16 0,9 L 5500-14 0,5 L 5500-12 0,35 L 5500-10



Ø 160 mm Ø 140 mm Ø 120 mm Ø 100 mm

2,2 L 5501-16 0,9 L 5501-14 0,5 L 5501-12 0,35 L 5501-10

Cajas para aparatos de ortodoncia removibles

caja de plástico a prueba de golpes para aparatos ortodónticos móviles
10 ud / paquete



Azul
6900E-A



Blanco
6900E-B



Celeste
6900E-C



Amarillo
6900E-G



Rosa
6900E-R



Verde
6900E-V

Tijeras

para láminas de oro



1
recta
12 cm
0300-1



2
curva
12 cm
0300-2

tijeras universales
una hoja dentada



Universal
12 cm
5700

Tijeras para coronas



1
recta
una hoja dentada
10,5 cm
5600-1



2
curva
una hoja dentada
10,5 cm
5600-2



1
recta
10,5 cm
5601-1



2
curva
10,5 cm
5601-2

Instrumentos para coronas



13 cm
0545-1

alicates telescópicos para coronas

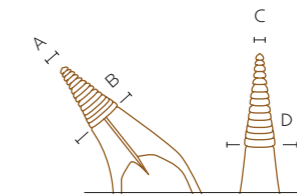

A	4,4 mm
B	5,0 mm
C	3,4 mm
D	3,8 mm

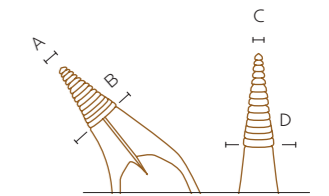

A	3,3 mm
B	4,0 mm
C	2,3 mm
D	3,0 mm



Böhm
14,5 cm
2500-2



Böhm
11,5 cm
2500-1

Calibres

calibres con muelle

escala de medida: 0-10 mm



**Iwanson
para cera
2550-1**

escala de medida: 0-10 mm



**Iwanson
para metal
2550-2**

escala de medida: 0-15 mm



**18 cm
2557-1**

calibres decimales

escala de medida:
0-200 mm / 0-7 in

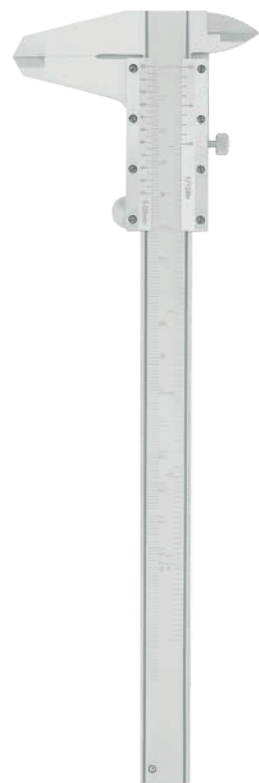

**aluminio
división en milímetros
y pulgadas
2556-1**

escala de medida:
0-200 mm / 0-4 in



**Townley
división en milímetros
y pulgadas
2556-2**

escala de medida:
0-200 mm / 0-4 in



**Jameson
división en milímetros
y pulgadas
2556-3**

escala de medida:
0-100 mm



**Boley
14 cm
2555**

Cizalla para cortar yeso



**Asa Special Inox
19,5 cm
5900**

Martillos

martillos para remachar



**22 cm
6000**



**22 cm
6001**

martillo con punta de cuerno



**20 cm
6002**

medidas indicativas

Pinzas para cilindros y muflas



31 cm
6600-5



40 cm
6600-4



51 cm
6600-2

Arcos y pelos de segueta

segueta



25 cm
6200

pelos de segueta
12 ud / paquete

130 mm x Ø 1,3 mm
para yeso
6201-1

130 x 0,52 x 0,26 mm
para metal
6201-2

segueta para modelos



18 cm
6300

pelos de segueta
12 ud / paquete

75 x 3 x 0,25 mm
6301-1

75 x 5 x 0,25 mm
6301-2

75 x 3 x 0,12 mm
6301-3

longitud x altura x espesor

"Lab Set" para protésicos dentales

estuche para modelado de cera/porcelana



S6811-2

	instrumento para modelar Hylin	5100
	instrumento para modelar Hylin-Le Cron	5101
	instrumento para modelar Hylin	5105
	instrumento para modelar Zahle	5111
1	instrumento para modelar P.K. Thomas	5112-1
2	instrumento para modelar P.K. Thomas	5112-2
3	instrumento para modelar P.K. Thomas	5112-3
4	instrumento para modelar P.K. Thomas	5112-4
5	instrumento para modelar P.K. Thomas	5112-5
	instrumento para modelar Gritman	5113
1	instrumento para cera	S5160-1C
2	instrumento para cera	S5160-2C
3	instrumento para cera	S5160-3C
1	cuchillo para cera Fahnenstock	5200-1
2	cuchillo para cera Fahnenstock	5200-2
	calibre	2555

estuche vacío para 17 instrumentos



8000

"Lab Set" para protésicos dentales

maletín para protésicos dentales



S6810-1

2	pinza para laboratorio	6400-2
	cizalla para cortar yeso	5900
	segueta para modelos	6300
	taza - ø 120 mm	5500-12
2	tijera para coronas	5600-2
6	espátula para alginato y yeso	5400-6
2	cuchillo para yeso Gritman	5300-2
1	cuchillo para yeso Fahnenstock	5200-1
2	cuchillo para yeso Fahnenstock	5200-2
	alicate para doblar alambres	5801-1
	calibre Iwanson	2550-2
	martillo	6001
	instrumento para modelar Hylin	5100
	instrumento para modelar Hylin-Le Cron	5101
	instrumento para modelar Hylin-Ceramica	5102
	instrumento para modelar Hylin	5105
	instrumento para modelar Le Cron	5106
	instrumento para modelar Zahle	5109
	instrumento para modelar Gritman	5113
	instrumento para modelar Beale	5114
1	instrumento para modelar P.K. Thomas	5112-1
2	instrumento para modelar P.K. Thomas	5112-2
3	instrumento para modelar P.K. Thomas	5112-3
4	instrumento para modelar P.K. Thomas	5112-4
5	instrumento para modelar P.K. Thomas	5112-5

maletín para protésicos dentales



S6810-2

2	pinza para laboratorio	6400-2
	cizalla para cortar yeso	5900
	segueta para modelos	6300
	taza - ø 120 mm	5500-12
2	tijera para coronas	5600-2
6	espátula para alginato y yeso	5400-6
2	cuchillo para yeso Gritman	5300-2
1	cuchillo para yeso Fahnenstock	5200-1
2	cuchillo para yeso Fahnenstock	5200-2
	calibre Iwanson	2550-2
	set para cerámica y resinas de revestimiento	5150
	instrumento para modelar Hylin-Le Cron	5101
	instrumento para modelar Le Cron	5106
	instrumento para modelar Zahle	5109
	instrumento para modelar Gritman	5113
	instrumento para modelar Beale	5114
1	instrumento para modelar P.K. Thomas	5112-1
2	instrumento para modelar P.K. Thomas	5112-2
3	instrumento para modelar P.K. Thomas	5112-3
4	instrumento para modelar P.K. Thomas	5112-4
5	instrumento para modelar P.K. Thomas	5112-5

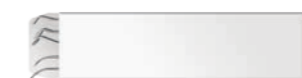

el set de instrumentos para modelar, S5112, está insertado en los maletines S6810-1 y S6810-2 en el interior de un paquete de cartón blanco como se muestra en la imagen

ÍNDICE DE LOS CÓDIGOS

código	descripción	mango	página
0100-1	Fórceps de extracción		D4
0100-2	Fórceps de extracción		D4
0100-3	Fórceps de extracción		D4
0100-4	Fórceps de extracción		D4
0100-7	Fórceps de extracción		D4
0100-8	Fórceps de extracción		D4
0100-13	Fórceps de extracción		D5
0100-17	Fórceps de extracción		D5
0100-18	Fórceps de extracción		D5
0100-18A	Fórceps de extracción		D5
0100-19	Fórceps de extracción		D6
0100-20	Fórceps de extracción		D5
0100-21	Fórceps de extracción		D5
0100-22	Fórceps de extracción		D6
0100-22L	Fórceps de extracción · Routurier		D6
0100-22R	Fórceps de extracción · Routurier		D7
0100-23	Fórceps de extracción		D7
0100-24	Fórceps de extracción		D7
0100-29	Fórceps de extracción		D7
0100-29N	Fórceps de extracción		D7
0100-30	Fórceps de extracción		D8
0100-31	Fórceps de extracción		D8
0100-33	Fórceps de extracción		D8
0100-33A	Fórceps de extracción		D8
0100-33L	Fórceps de extracción		D8
0100-38A	Fórceps de extracción		D8
0100-41	Fórceps de extracción		D8
0100-43A	Fórceps de extracción		D9
0100-44	Fórceps de extracción		D9
0100-45	Fórceps de extracción		D9
0100-46	Fórceps de extracción		D9
0100-46L	Fórceps de extracción		D9
0100-48	Fórceps de extracción		D10
0100-49	Fórceps de extracción		D10
0100-51	Fórceps de extracción		D10
0100-51A	Fórceps de extracción		D10
0100-51L	Fórceps de extracción		D10
0100-51LX	Fórceps de extracción		D11
0100-52	Fórceps de extracción		D11
0100-54	Fórceps de extracción		D11
0100-55	Fórceps de extracción		D11
0100-56	Fórceps de extracción		D11
0100-59	Fórceps de extracción		D11
0100-59L	Fórceps de extracción		D11
0100-60	Fórceps de extracción		D12
0100-65L	Fórceps de extracción		D12
0100-65R	Fórceps de extracción		D12
0100-66L	Fórceps de extracción		D12
0100-66R	Fórceps de extracción		D13
0100-67	Fórceps de extracción		D13
0100-67/L	Fórceps de extracción		D13
0100-67/R	Fórceps de extracción		D13
0100-67A	Fórceps de extracción		D13
0100-68	Fórceps de extracción		D14

code	description	handle	page
0100-73	Fórceps de extracción		D14
0100-74	Fórceps de extracción		D14
0100-74M	Fórceps de extracción		D14
0100-74N	Fórceps de extracción		D14
0100-75	Fórceps de extracción		D15
0100-79	Fórceps de extracción		D15
0100-79A	Fórceps de extracción		D15
0100-79C	Fórceps de extracción		D15
0100-86/L	Fórceps de extracción · Routurier		D16
0100-86/R	Fórceps de extracción · Routurier		D16
0100-86C	Fórceps de extracción		D16
0100-86W	Fórceps de extracción · White		D17
0100-87	Fórceps de extracción		D17
0100-89	Fórceps de extracción		D18
0100-90	Fórceps de extracción		D18
0100-99	Fórceps de extracción		D18
0100-107	Fórceps de extracción		D19
0100-121	Fórceps de extracción · Ogden-Felsch		D19
0100-145	Fórceps de extracción		D19
0100-151/	Fórceps de extracción		D19
0100-166	Fórceps de extracción · Trotter		D17
0100-167	Fórceps de extracción · Trotter		D20
0100-168	Fórceps de extracción · Trotter		D19
0100-169	Fórceps de extracción · Trotter		D20
0100-346	Fórceps de extracción		D19
0100-349	Fórceps de extracción		D20
0100-359	Fórceps de extracción		D20
0101-1	Pinzas para raíces y fragmentos · Witzel		D40
0101-2	Pinzas para raíces y fragmentos · Witzel		D40
0102-1	Pinzas para raíces y fragmentos y conos de plata · Stieglitz		B16 D41
0102-2	Pinzas para raíces y fragmentos y conos de plata · Stieglitz		B16 D41
0103-10	Pinzas gubias · Luer		D42 E30
0103-20	Pinzas gubias · Friedman		D42
0103-25	Pinzas gubias · Mini Friedman		D42 E30 G30
0103-30	Pinzas gubias · Blumenthal		D43 E30
0103-31	Pinzas gubias · Blumenthal		D43 E30
0103-32	Pinzas gubias · Blumenthal		D43
0103-40	Pinzas gubias · Cleveland		D42
0103-45	Pinzas gubias · Cleveland-Gardner		D42
0103-50	Pinzas gubias · Mead		D43
0103-60	Pinzas para tejidos · Goldman-Fox		D44 E29 G30
0103-70	Pinzas gubias · Mini-Ruskin		D44
0103-71	Pinzas gubias · Beyer		D44

código	descripción	mango	página
0103-78	Pinzas cortantes para encías · Tomati		G30
0104-1	Fórceps de extracción · Mead		D24
0104-2	Fórceps de extracción · Mead		D24
0104-3	Fórceps de extracción · Mead		D24
0104-4	Fórceps de extracción · Mead		D24
0110-13S	Fórceps de extracción para niños		D37
0110-22S	Fórceps de extracción para niños		D37
0110-30S	Fórceps de extracción para niños		D37
0110-33S	Fórceps de extracción para niños		D37
0110-37	Fórceps de extracción para niños		D37
0110-38	Fórceps de extracción para niños		D38
0110-39	Fórceps de extracción para niños		D38
0110-39L	Fórceps de extracción para niños		D38
0110-39R	Fórceps de extracción para niños		D38
0110-51S	Fórceps de extracción para niños		D38
0112-1	Fórceps de extracción para niños · Klein		D39
0112-2	Fórceps de extracción para niños · Klein		D39
0112-3	Fórceps de extracción para niños · Klein		D39
0112-4	Fórceps de extracción para niños · Klein		D39
0112-5	Fórceps de extracción para niños · Klein		D39
0112-6	Fórceps de extracción para niños · Klein		D39
0112-7	Fórceps de extracción para niños · Klein		D39
0120-5	Fórceps de extracción forma americana · Physick		D25
0120-6	Fórceps de extracción forma americana		D25
0120-10S	Fórceps de extracción forma americana		D25
0120-16	Fórceps de extracción forma americana		D25
0120-17	Fórceps de extracción forma americana		D25
0120-18L	Fórceps de extracción forma americana · Harris		D26
0120-18R	Fórceps de extracción forma americana · Harris		D26
0120-23	Fórceps de extracción forma americana		D26
0120-53L	Fórceps de extracción forma americana		D26
0120-53R	Fórceps de extracción forma americana		D26
0120-65	Fórceps de extracción forma americana		D27
0120-69	Fórceps de extracción forma americana · Tomes		D27
0120-88L	Fórceps de extracción forma americana · Nevius		D27
0120-88R	Fórceps de extracción forma americana · Nevius		D27
0120-101	Fórceps de extracción forma americana · Hull		D27
0120-150	Fórceps de extracción forma americana · Cryer		D28
0120-150S	Fórceps de extracción forma americana · Cryer		D28

código	descripción	mango	página
0120-151	Fórceps de extracción forma americana · Cryer		D28
0120-151S	Fórceps de extracción forma americana · Cryer		D28
0120-222	Fórceps de extracción forma americana		D28
0130-1	Fórceps de extracción · mango anatómico		D33
0130-2	Fórceps de extracción · mango anatómico		D33
0130-4	Fórceps de extracción · mango anatómico		D33
0130-7	Fórceps de extracción · mango anatómico		D33
0130-13	Fórceps de extracción · mango anatómico		D33
0130-17	Fórceps de extracción · mango anatómico		D34
0130-18	Fórceps de extracción · mango anatómico		D34
0130-21	Fórceps de extracción · mango anatómico		D34
0130-22	Fórceps de extracción · mango anatómico		D34
0130-33	Fórceps de extracción · mango anatómico		D34
0130-45	Fórceps de extracción · mango anatómico		D34
0130-51A	Fórceps de extracción · mango anatómico		D34
0130-67A	Fórceps de extracción · mango anatómico		D35
0130-74	Fórceps de extracción · mango anatómico		D35
0130-79	Fórceps de extracción · mango anatómico		D35
0130-86C	Fórceps de extracción · mango anatómico		D35
0130-89	Fórceps de extracción · mango anatómico		D36
0130-90	Fórceps de extracción · mango anatómico		D36
0130-145	Fórceps de extracción · mango anatómico		D36
0130-151/	Fórceps de extracción · mango anatómico		D36
0130-349	Fórceps de extracción · mango anatómico		D36
0130-359	Fórceps de extracción · mango anatómico		D36
0200-1	Elevadores para raíces · Bein		D47
0200-2	Elevadores para raíces · Bein		D47
0200-3	Elevadores para raíces · Bein		D47
0200-4	Elevadores para raíces · Bein		D47
0200-5	Elevadores para raíces · Bein		D47
0200-6	Elevadores para raíces · Bein		D47
0201-1	Elevadores para raíces · Flohr		D49
0201-2	Elevadores para raíces · Flohr		D49
0201-3	Elevadores para raíces · Flohr		D49
0202-320	Elevadores para raíces · Walter F. Barry		D61
0202-321	Elevadores para raíces · Walter F. Barry		D61
0202-322	Elevadores para raíces · Walter F. Barry		D61
0202-323	Elevadores para raíces · Walter F. Barry		D61
0202-350	Elevadores para raíces · Walter F. Barry		D61

código	descripción	mango	página
0202-351	Elevadores para raíces · Walter F. Barry		D61
0202-370	Elevadores para raíces · Walter F. Barry		D61
0202-371	Elevadores para raíces · Walter F. Barry		D61
0203-1	Elevadores para raíces · LeCluse		D63
0203-24	Elevadores para raíces · Pott		D63
0203-25	Elevadores para raíces · Pott		D63
0204-11L	Elevadores para raíces · Winter		D62
0204-11R	Elevadores para raíces · Winter		D62
0204-12L	Elevadores para raíces · Winter		D62
0204-12R	Elevadores para raíces · Winter		D62
0204-14L	Elevadores para raíces · Winter		D62
0204-14R	Elevadores para raíces · Winter		D62
0204-1L	Elevadores para raíces · Winter		D62
0204-1R	Elevadores para raíces · Winter		D62
0205-4	Elevadores para raíces · Schmeckeblieber-Apexo		D49
0205-4B	Elevadores para raíces · Schmeckeblieber-Apexo		D49
0205-5	Elevadores para raíces · Schmeckeblieber-Apexo		D49
0205-5B	Elevadores para raíces · Schmeckeblieber-Apexo		D49
0206-71	Elevadores para raíces · Miller-Apexo		D52
0206-72	Elevadores para raíces · Miller-Apexo		D52
0206-73	Elevadores para raíces · Miller-Apexo		D52
0206-74	Elevadores para raíces · Miller-Apexo		D52
0207-19	Elevadores para raíces		D52
0207-20	Elevadores para raíces		D52
0208-25	Elevadores para raíces · Seldin		D52
0208-35	Elevadores para raíces · Seldin		D52
0208-34	Elevadores para raíces · Seldin		D52
0208-34S	Elevadores para raíces · Seldin		D52
0209-1L	Elevadores para raíces · Bein		D53
0209-1R	Elevadores para raíces · Bein		D53
0209-4L	Elevadores para raíces · Bein		D53
0209-4R	Elevadores para raíces · Bein		D53
0210-51	Elevadores para raíces · Curtis		D53
0210-52	Elevadores para raíces · Curtis		D53
0211-11	Elevadores para raíces · Stout		D53
0211-11A	Elevadores para raíces · Stout		D53
0213-12	Elevadores para raíces		D53
0214-A	Elevadores para raíces · Cogswell		D54
0215-301	Elevadores para raíces · Apexo		D54
0215-302	Elevadores para raíces · Apexo		D54
0215-303	Elevadores para raíces · Apexo		D54
0216-01W	Elevadores para raíces · Seldin		D54
0216-04W	Elevadores para raíces · Seldin		D54
0217-1	Elevadores para raíces · Heidbrink		D54
0217-2	Elevadores para raíces · Heidbrink		D54
0217-40	Elevadores para raíces · Heidbrink		D54
0217-41	Elevadores para raíces · Heidbrink		D54
0218-1	Elevadores para raíces		D51
0218-2	Elevadores para raíces		D51
0218-3	Elevadores para raíces		D51
0218-4	Elevadores para raíces		D51
0218-81A	Elevadores para raíces		D56
0219-1	Elevadores para raíces		D51
0219-2	Elevadores para raíces		D51
0220-25	Elevadores para raíces · Cryer		D55
0220-26	Elevadores para raíces · Cryer		D55
0220-31	Elevadores para raíces · Cryer		D55
0220-32	Elevadores para raíces · Cryer		D55
0220-44	Elevadores para raíces · Cryer		D55
0220-45	Elevadores para raíces · Cryer		D55

código	descripción	mango	página
0221-A1C	Elevadores para raíces · Coupland		D56
0221-A2C	Elevadores para raíces · Coupland		D56
0221-A3C	Elevadores para raíces · Coupland		D56
0222-190	Elevadores para raíces		D56
0222-191	Elevadores para raíces		D56
0223-15	Elevadores para raíces · Woodward		D56
0223-16	Elevadores para raíces · Woodward		D56
0228-31F	Elevadores para raíces · Friedman		D57
0228-32F	Elevadores para raíces · Friedman		D57
0229-1C	Elevadores para raíces · Coupland		D58
0229-1F	Elevadores para raíces · Friedman		D57
0229-2C	Elevadores para raíces · Coupland		D58
0229-2F	Elevadores para raíces · Friedman		D57
0229-3C	Elevadores para raíces · Coupland		D58
0230-11M	Elevadores para raíces · Mac Millan		D56
0230-12M	Elevadores para raíces · Mac Millan		D56
0230-13M	Elevadores para raíces · Mac Millan		D56
0231-2	Elevadores para raíces · London Hospital		D46
0231-3	Elevadores para raíces · London Hospital		D46
0232-1	Elevadores para raíces · Coleman		D46
0233-2	Elevadores para raíces		D46
0234-1	Elevadores para raíces · Hylin		D45
0234-2	Elevadores para raíces · Hylin		D45
0234-3	Elevadores para raíces · Hylin		D45
0234-4	Elevadores para raíces · Hylin		D45
0240-1	Elevadores para raíces · Bein		D48
0240-2	Elevadores para raíces · Bein		D48
0240-3	Elevadores para raíces · Bein		D48
0240-4	Elevadores para raíces · Bein		D48
0240-5	Elevadores para raíces · Bein		D48
0240-6	Elevadores para raíces · Bein		D48
0241-2	Elevadores para raíces · Flohr		D58
0241-3	Elevadores para raíces · Flohr		D58
0242-1	Elevadores para raíces		D58
0242-2	Elevadores para raíces		D58
0243-7	Elevadores para raíces · Cryer		D55
0243-8	Elevadores para raíces · Cryer		D55
0244-1	Elevadores para raíces · Kopp		D50
0244-2	Elevadores para raíces · Kopp		D50
0244-3	Elevadores para raíces · Kopp		D50
0244-4	Elevadores para raíces · Kopp		D50
0244-5	Elevadores para raíces · Kopp		D50
0244-6	Elevadores para raíces · Kopp		D50
0250-1	Elevadores para raíces · Bein		D59
0250-2	Elevadores para raíces · Bein		D59
0250-3	Elevadores para raíces · Bein		D59
0250-4	Elevadores para raíces · Bein		D59
0250-5	Elevadores para raíces · Bein		D59
0250-6	Elevadores para raíces · Bein		D59
0251-1	Elevadores para raíces · Flohr		D59
0251-2	Elevadores para raíces · Flohr		D59
0251-3	Elevadores para raíces · Flohr		D59
0255-4	Elevadores para raíces · Schmeckeblieber-Apexo		D59
0255-5	Elevadores para raíces · Schmeckeblieber-Apexo		D59
0256-71	Elevadores para raíces · Miller-Apexo		D60
0256-72	Elevadores para raíces · Miller-Apexo		D60
0259-4L	Elevadores para raíces · Seldin		D60
0259-4R	Elevadores para raíces · Seldin		D60
0265-301	Elevadores para raíces · Apexo		D60
0266-01W	Elevadores para raíces · Seldin		D60

código	descripción	mango	página
0267-1	Elevadores para raíces · Heidbrink		D60
0267-2	Elevadores para raíces · Heidbrink		D60
0267-41	Elevadores para raíces · Heidbrink		D60
0270-25	Elevadores para raíces · Cryer		D60
0270-26	Elevadores para raíces · Cryer		D60
0270-44	Elevadores para raíces · Cryer		D60
0270-45	Elevadores para raíces · Cryer		D60
0290-1	Minielevadores para fragmentos de raíces · Heidbrink		D64
0290-2	Minielevadores para fragmentos de raíces · Heidbrink		D64
0290-3	Minielevadores para fragmentos de raíces · Heidbrink		D64
0291-1	Elevadores para raíces · Heidbrink		D49
0291-1F	Elevadores para raíces · Mini Friedman		D57
0291-2	Elevadores para raíces · Heidbrink		D49
0291-2F	Elevadores para raíces · Mini Friedman		D57
0291-3	Elevadores para raíces · Heidbrink		D49
0294-1	Minielevadores para fragmentos de raíces · Warwick-James		D64
0294-2	Minielevadores para fragmentos de raíces · Warwick-James		D64
0294-3	Minielevadores para fragmentos de raíces · Warwick-James		D64
0295-1	Sindesmotomos · Chompret		D65
0295-2	Sindesmotomos · Chompret		D65
0295-3	Sindesmotomos · Chompret		D65
0295-4	Sindesmotomos · Chompret		D65
0296-0	Sindesmotomos · punta		D66
0296-1	Sindesmotomos · punta		D66
0296-2	Sindesmotomos · punta		D66
0296-3	Sindesmotomos · punta		D66
0296-4	Sindesmotomos · punta		D66
0296-5	Sindesmotomos · punta		D66
0296-6	Sindesmotomos · punta		D66
0296-7	Sindesmotomos · punta		D66
0296-8	Sindesmotomos · punta		D66
0296-9	Sindesmotomos · punta		D66
0296-11	Sindesmotomos · punta		D66
0296-21	Sindesmotomos · punta		D66
0296-22	Sindesmotomos · punta		D67
0296-23	Sindesmotomos · punta		D67
0296-24	Sindesmotomos · punta		D67
0296-25	Sindesmotomos · punta		D67
0296-26	Sindesmotomos · punta		D67
0296-27	Sindesmotomos · punta		D67
0296-28	Sindesmotomos · punta		D67
0296-29	Sindesmotomos · punta		D67
0296-M	Sindesmotomos · mango		D66
0297-1	Kit de sindesmotomos		D69
0300-1	Tijeras para encías · rectas		C3 F45 K28
0300-2	Tijeras para encías · curvas		C3 K28
0301-1	Tijeras para encías · angulares		C3
0301-2	Tijeras para encías · angulares, una punta dentada		C3
0302-1	Tijeras para encías · curvas · Neumann		C7
0303-1	Tijeras para encías · puntas curvas y finas · Noyes (Castroviejo)		C7

código	descripción	mango	página
0304-1	Tijeras para encías · rectas, una punta dentada · Goldman-Fox		C3 E4
0304-1TC	Tijeras para encías · rectas · Goldman-Fox		C4
0304-2	Tijeras para encías · curvas, una punta dentada · Goldman-Fox		C3 E4
0304-2TC	Tijeras para encías · curvas · Goldman-Fox		C4
0304-3	Tijeras para encías · curvas, una punta dentada · Goldman-Fox (special)		C4
0305-1	Tijeras para encías · rectas · Iris		C4
0305-1TC	Tijeras para encías · rectas · Iris		C4
0305-2	Tijeras para encías · curvas · Iris		C4
0305-2TC	Tijeras para encías · rectas · Iris		C4
0305-3	Tijeras para encías · curvas · Iris		C5
0306-1	Tijeras para encías · curvas, una punta dentada · Dean		C7
0306-1TC	Tijeras para encías · curvas · Goldman-Fox		C4
0307-1	Tijeras para encías · curvas, una punta dentada · La Grange		C7
0308-1	Tijeras para encías · rectas · Quinby		C5
0308-2	Tijeras para encías · curvas · Quinby		C5
0309-1	Tijeras para encías · rectas · Kelly		C5
0309-1TC	Tijeras para encías · rectas · Kelly		C5 E4
0309-2	Tijeras para encías · curvas · Kelly		C5
0309-2TC	Tijeras para encías · curvas · Kelly		C5 E4
0310-1	Tijeras para encías · angulares, una punta dentada · Locklin		C6
0310-1TC	Tijeras para encías · angulares · Locklin		C6
0310-2	Tijeras para encías · angulares, una punta dentada · Locklin		C6
0310-2TC	Tijeras para encías · angulares · Locklin		C6
0311-1	Tijeras para encías · rectas, una punta dentada · Sullivan		C6
0311-2	Tijeras para encías · curvas, una punta dentada · Sullivan		C6
0312-1	Tijeras para encías · curvas, puntas afiladas · Westcott		C7
0312-2	Tijeras para encías · curvas, puntas redondeadas · Westcott		C7
0313-1	Tijeras para encías · curvas, puntas muy finas		C7
0320-1	Tijeras para encías para sutura · Spencer		C8
0320-2	Tijeras para encías para sutura · Spencer		C8
0321-1	Tijeras para encías para separaciones · rectas · Metzbaum		C8
0321-2	Tijeras para encías para separaciones · curvas · Metzbaum		C8
0322-1	Tijeras para encías para separaciones · rectas · Metzbaum-Delikat		C8 E4
0322-2	Tijeras para encías para separaciones · curvas · Metzbaum-Delikat		C8 E4
0325-1	Tijeras para encías para sutura · rectas · Mayo		C8
0325-2	Tijeras para encías para sutura · curvas · Mayo		C8
0328-1	Tijeras para encías para separaciones · rectas · Stevens		C9

código	descripción	mango	página	código	descripción	mango	página	código	descripción	mango	página	código	descripción	mango	página	
0328-2	Tijeras para encías para separaciones · curvas · Stevens		C9	0407-13TC	Portaagujas · puntas lisas · Halsey-Smooth		C13	0480-2	Jeringas · punta tipo sacacorchos, rosca métrico decimal		C29	0498-1B5	Osteótomos		E18	
0329-1	Tijeras para encías para separaciones · puntas redondeadas rectas · Stevens		C9	0408-13TC	Portaagujas · Halsey		C13	0480-3	Jeringas · punta tipo sacacorchos, rosca métrico decimal		C29	0498-2C3	Osteótomos		E18	
0329-2	Tijeras para encías para separaciones · puntas redondeadas, curvas · Stevens		C9	0409-14TC	Portaagujas · Hegar-Baumgartner		C11	0480-4	Jeringas · punta tipo sacacorchos, rosca métrico decimal		C29	0498-2C4	Osteótomos		E18	
0330-1	Tijeras para encías para separaciones · rectas · Stevens		C9	0410-15	Portaagujas · Crile-Wood		C10	0480-4W	Jeringas · punta tipo sacacorchos, rosca métrico decimal (Whitworth)		C29	0498-2C5	Osteótomos		E18	
0330-2	Tijeras para encías para separaciones · curvas · Stevens		C9	0414-16	Portaagujas · con tijera · Gillies		C14	0480-5	Jeringas · autoaspirante, rosca métrico decimal		C28	0498-30B3	Osteótomos		E18	
0335-1	Mangos para bisturí · hoja orientable		C24 E9	0415-15TC	Portaagujas · Crile-Wood		C10	0480-6	Jeringas · autoaspirante, rosca métrico decimal		C28	0498-30B33	Osteótomos		E18	
0350-3	Mangos para bisturí · de doble filo		C26 E7	0416-15TC	Portaagujas · Mini-Ryder		C13	0480-P1	Jeringas · punta de recambio, rosca métrico decimal		C29	0498-30B4	Osteótomos		E18	
0350-3G	Mangos para bisturí		C26 E7	0416-18TC	Portaagujas · Mini-Ryder		C13	0480-P2	Jeringas · punta de recambio, rosca imperial (Whitworth)		C29	0498-30B5	Osteótomos		E18	
0350-5	Mangos para bisturí		C26 E8	0417-15TC	Portaagujas · Fine Swedish		C14	0481-7	Jeringas · intraligamental, rosca métrico decimal		C30	0498-PF3	Osteótomos		E18	
0350-5A	Mangos para bisturí		C26 E8	0418-15TC	Portaagujas · Micro-Vascular		C14	0481-8	Jeringas · intraligamental, rosca métrico decimal		C30	0498-PF33	Osteótomos		E18	
0350-7	Mangos para bisturí		C26 E7	0419-16TC	Portaagujas · con tijera · Gillies		C14	0481-T1	Jeringas · protección plástica autoclavable		C30	0498-PF4	Osteótomos		E18	
0350-8	Mangos para bisturí		C26 E7	0420-16	Portaagujas · Mayo-Hegar		C12	0482-1	Jeringas · base de apoyo para jeringas		C30	0498-PF5	Osteótomos		E18	
0351-10	Hojas para bisturí		C26 E8	0420-18	Portaagujas · Mayo-Hegar		C12	0482-3W	Jeringas · no autoaspirante, rosca imperial (Whitworth)		C28	0500-1	Pinzas hemostáticas · rectas · Halstead-Mosquito		C21 F44	
0351-11	Hojas para bisturí		C26 E8	0421-18	Portaagujas · modelo ligero · Toennis		C14	0482-4W	Jeringas · no autoaspirante, rosca imperial (Whitworth)		C28	0500-2	Pinzas hemostáticas · curvas · Halstead-Mosquito		C21	
0351-12	Hojas para bisturí		C26 E8	0422-19	Portaagujas · Eiselberg-Mathieu		C15	0482-6W	Jeringas · autoaspirante, rosca imperial (Whitworth)		C28	0501-1	Pinzas hemostáticas · rectas · Micro-Mosquito		C22 F44	
0351-12D	Hojas para bisturí · de doble filo		C26 E8	0425-16TC	Portaagujas · Mayo-Hegar		C12	0482-7W	Jeringas · intraligamental, rosca imperial (Whitworth)		C30	0501-2	Pinzas hemostáticas · curvas · Micro-Mosquito		C22	
0351-15	Hojas para bisturí		C26 E8	0425-18TC	Portaagujas · Mayo-Hegar		C12	0483-1	Jeringas · autoaspirante, rosca métrico decimal		C28	0505-1	Pinzas hemostáticas · rectas · Halstead-Mosquito 1x2		C21	
0351-15C	Hojas para bisturí		C26 E8	0426-18TC	Portaagujas · modelo ligero · Toennis		C14	0483-2	Jeringas · no autoaspirante, rosca métrico decimal		C28	0505-2	Pinzas hemostáticas · curvas · Halstead-Mosquito 1x2		C21	
0352	Alicates quitahojas		C24 E9	0430-14	Portaagujas · Mathieu		C16	0483-3	Jeringas · no autoaspirante, rosca métrico decimal		C28	0506-1	Pinzas hemostáticas · rectas · Micro-Mosquito 1x2		C22	
0360-4	Mangos para bisturí		C27	0431-14	Portaagujas · Mathieu		C16	0490-1	Inyectores para hueso		E27	0506-2	Pinzas hemostáticas · curvas · Micro-Mosquito 1x2		C22	
0361-20	Hojas para bisturí		C27	0431-17	Portaagujas · Mathieu		C16	0490-2	Inyectores para hueso		E27	0507-1	Pinzas para elásticos · rectas · Halstead-Mosquito		H36	
0361-21	Hojas para bisturí		C27	0432-14	Portaagujas · con tijera · Mathieu		C16	0491-1	Espesímetros para hueso		E31	0507-2	Pinzas para elásticos · curvas · Halstead-Mosquito		H36	
0361-22	Hojas para bisturí		C27	0432-14TC	Portaagujas · Mathieu		C16	0491-2	Espesímetros para hueso		E31	0510-1	Pinzas hemostáticas · rectas · Kelly		C23 F44	
0361-23	Hojas para bisturí		C27	0432-17	Portaagujas · movimiento ligero · Lichtenberg		C15	0493-1	Cánulas de aspiración		E33	0510-2	Pinzas hemostáticas · curvas · Kelly		C23	
0361-24	Hojas para bisturí		C27	0433-16	Portaagujas · Arruga		C15	0493-2	Filtros para cánulas de aspiración		E33	0515-1	Pinzas hemostáticas · rectas · Hartmann		C23	
0365-1	Microhojas		C27 E9	0435-14TC	Portaagujas · Mathieu		C17 E5	0493-5	Cánulas de aspiración		E33	0515-2	Pinzas hemostáticas · curvas · Hartmann		C23	
0366-4	Microhojas		C27 E9	0435-17TC	Portaagujas · Mathieu		C17 E5	0494-1	Raspadores de hueso · recto		E28	0520-1	Pinzas hemostáticas · rectas · Crile		C20	
0366-7	Microhojas		C27 E9	0436-14TC	Portaagujas · Mathieu		C17	0494-1R	Raspadores de hueso · recto		E28	0520-2	Pinzas hemostáticas · curvas · Crile		C20	
0371-10	Bisturí desechable		C25 E10	0436-17TC	Portaagujas · Mathieu		C17	0494-2	Raspadores de hueso · curvo		E28	0530-1	Pinzas hemostáticas · rectas · Kocher 1x2		C20	
0371-11	Bisturí desechable		C25 E10	0437-17TC	Portaagujas · Lichtenberg		C15 E5	0494-2R	Raspadores de hueso · recto		E28	0530-2	Pinzas hemostáticas · curvas · Kocher 1x2		C20	
0371-12	Bisturí desechable		C25 E10	0438-16TC	Portaagujas · Arruga		C15	0495-1	Osteótomos		E19	0540-1	Pinzas hemostáticas · rectas · Pean		C20	
0371-15	Bisturí desechable		C25 E10	0440-14	Portaagujas · Castroviejo		C18	0495-2	Osteótomos		E19	0540-2	Pinzas hemostáticas · curvas · Pean		C20	
0400-14	Portaagujas · con tijera · Olsen-Hegar		C10	0441-14	Portaagujas · puntas curvas · Castroviejo		C18	0495-3	Osteótomos		E19	0545-1	Instrumentos para coronas		K29	
0401-12	Portaagujas · Derf		C13	0441-18	Portaagujas · puntas curvas · Castroviejo		C19	0495-4	Osteótomos		E19	0550-1	Pinzas de campo · Backhaus		C31	
0403-17	Portaagujas · Adson		C10	0442-13	Portaagujas · Castroviejo		C19	0495-5	Osteótomos		E19	0550-2	Pinzas de campo · Backhaus		C31	
0404-14	Portaagujas · Baumgartner		C11	0442-13L	Portaagujas · puntas lisas · Castroviejo		C19	0495-6	Osteótomos		E19	0555-1	Pinzas para tampones · rectas · Gross-Maier		C32	
0405-14TC	Portaagujas · Olsen-Hegar		C10	0443-14	Portaagujas · Castroviejo		C18	0496-1P	Osteótomos		E20	0555-2	Pinzas para tampones · curvas · Gross-Maier		C32	
0406-12TC	Portaagujas · Derf		C13	0444-12L	Portaagujas · puntas lisas · Castroviejo-Barraquer		C19	0496-2P	Osteótomos		E20	0557-1	Pinzas para tampones · rectas · Gross-Maier		C32	
				0445-14TC	Portaagujas · Castroviejo		C18	0496-3P	Osteótomos		E20	0557-2	Pinzas para tampones · curvas · Gross-Maier		C32	
				0445-18TC	Portaagujas · Castroviejo		C19	0497-4P	Osteótomos		E20	0561-R	Pinzas tiralenguas		C33	
				0446-14TC	Portaagujas · Castroviejo		C18 E5	0497-1T	Osteótomos		E20	0565-1	Pinzas para esterilización		I13	
				0446-18TC	Portaagujas · Castroviejo		C19	0497-2T	Osteótomos		E20	0565-2	Pinzas para esterilización		I13	
				0447-13TC	Portaagujas · Castroviejo		C19	0497-3T	Osteótomos		E20	0560	Pinzas tiralenguas · Collin		C33	
				0448-14TC	Portaagujas · Castroviejo		C18 E5	0498-1B3	Osteótomos		E18					
				0450-18TC	Portaagujas · Micro-Barraquer		C17 E6	0498-1B33	Osteótomos		E18					
				0451-18TC	Portaagujas · puntas curvas · Micro-Barraquer		C17 E6	0498-1B4	Osteótomos		E18					
				0480-1	Jeringas · punta tipo sacacorchos, rosca métrico decimal		C29									

código	descripción	mango	página
0561	Pinzas tiralenguas · Young		C33
0600-17	Pinzas para curaciones		B5
0600-18	Pinzas para curaciones		B5
0600-18L	Pinzas para curaciones · Locking		B3
0600-19	Pinzas para curaciones		B5
0600-2	Pinzas para curaciones · London-College		B4
0600-3	Pinzas para curaciones		B5
0600-4	Pinzas para curaciones · Perry		B4
0601-1	Pinzas para curaciones · Flagg		B4
0601-2	Pinzas para curaciones · London-College		B4
0601-3	Pinzas para curaciones · Meriam		B4 K19
0601-4	Pinzas para curaciones · Perry		B4
0601-5	Pinzas para curaciones · Perry		B4
0602-1	Pinzas para curaciones		B3
0602-2	Pinzas para curaciones		B3
0620-1	Pinzas para cirugía · Adson		C38 E36
0621-1	Pinzas para cirugía · Adson 1x2		C38 E36
0622-1	Pinzas para cirugía · Micro-Adson 1x2		C38
0622-2	Pinzas para cirugía · Micro-Adson 1x2		C39
0623-1	Pinzas para cirugía		C39
0624-1	Pinzas para cirugía · Micro-Adson		C39
0624-2	Pinzas para cirugía · Micro-Adson		C39
0625-1	Pinzas para sutura		C40
0626-1	Pinzas para cirugía · atraumáticas · Adson Brown		C41
0630-1	Pinzas para cirugía · Semken-Taylor		C41 E36
0630-2	Pinzas para cirugía · Semken-Taylor		C41 E36
0631-1	Pinzas para cirugía · Semken-Taylor 1x2		C41
0631-2	Pinzas para cirugía · Semken-Taylor 1x2		C41
0635-1	Pinzas para cirugía		C43
0635-2	Pinzas para cirugía		C43
0635-3	Pinzas para cirugía		C43 K19
0635-4	Pinzas para cirugía		C43 K19
0635-5	Pinzas para cirugía		C43
0635-6	Pinzas para laboratorio		K19
0645-1	Pinzas para cirugía		C42
0645-2	Pinzas para cirugía		C42 K19
0645-3	Pinzas para cirugía		C42 K19
0645-4	Pinzas para cirugía		C42
0645-5	Pinzas para cirugía		C42
0650-1	Pinzas para marcar bolsas · Goldman-Fox (Crane-Kaplan)		B3 E35 G31
0650-2	Pinzas para marcar bolsas · Goldman-Fox (Crane-Kaplan)		B3 E35 G31
0660-1	Pinzas para membrana		E37
0660-2	Pinzas para membrana · con puntas de anillo		E37
0661-1	Pinzas para implantes		E37
0661-2	Pinzas para implantes		E37

código	descripción	mango	página
0661-3	Pinzas para implantes		E37
0670	Pinzas para papel de articular · Miller		F42
0671	Pinzas para papel de articular		F42
0680	Pinzas de campo · Schaedle		C31
0681	Pinzas de campo · Jones		C31
0690	Espejos ultralight		B21
0690-G	Espejos ultralight		B21
0690-L	Espejos ultralight		B21
0690-M	Espejos ultralight		B21
0690-T	Espejos ultralight		B21
0691	Retractores ultralight		B21
0700-10	Sondas simples	Asa60	B6
0700-11	Sondas simples	Asa60	B6
0700-12	Sondas simples	Asa60	B6
0700-16	Sondas simples	Asa60	B6
0700-17	Sondas simples	Asa60	B6
0700-17A	Sondas simples	Asa60	B6
0700-2	Sondas simples	Asa60	B6
0700-23	Sondas simples	Asa60	B6
0700-3	Sondas simples	Asa60	B6
0700-3A	Sondas simples	Asa60	B6
0700-3R	Sondas simples · Rhein	Asa60	B6
0700-5	Sondas simples	Asa60	B6
0700-6	Sondas simples	Asa60	B6
0700-8	Sondas simples	Asa60	B6
0700-9	Sondas simples	Asa60	B6
0701-10	Sondas simples	Asa60M	B6
0701-11	Sondas simples	Asa60M	B6
0701-12	Sondas simples	Asa60M	B6
0701-16	Sondas simples	Asa60M	B6
0701-17	Sondas simples	Asa60M	B6
0701-17A	Sondas simples	Asa60M	B6
0701-2	Sondas simples	Asa60M	B6
0701-23	Sondas simples	Asa60M	B6
0701-3	Sondas simples	Asa60M	B6
0701-3A	Sondas simples	Asa60M	B6
0701-5	Sondas simples	Asa60M	B6
0701-6	Sondas simples	Asa60M	B6
0701-8	Sondas simples	Asa60M	B6
0701-9	Sondas simples	Asa60M	B6
0702-C	Sondas periodontales milimetradas	Asa35	G3
0702L-11	Sondas periodontales milimetradas	Asa60	E32 G3
0702L-12	Sondas periodontales milimetradas	Asa60	E32 G3
0702L-12S	Sondas periodontales milimetradas	Asa60	E32 G3
0702L-15	Sondas periodontales milimetradas	Asa60	G3
0703L-1	Sondas periodontales milimetradas · Williams	Asa60	G3
0703L-2	Sondas periodontales milimetradas · Merrit A	Asa60	G3
0703L-3	Sondas periodontales milimetradas · Merrit B	Asa60	G3
0703L-4	Sondas periodontales milimetradas · Goldman-Fox	Asa60	G3
0703L-5	Sondas periodontales milimetradas · University of Michigan	Asa60	G3
0703L-6	Sondas periodontales milimetradas	Asa60	G3
0704-11/12AF	Sondas dobles	Asa60	B8
0704-16D1	Sondas dobles	Asa60	B8
0704-16D2	Sondas dobles · Asa Com 2/2B	Asa60	B8
0704-23D1	Sondas dobles	Asa60	B8

código	descripción	mango	página
0704-23D2	Sondas dobles	Asa60	B8
0704-6D9	Sondas dobles	Asa60	B8
0704-UT1	Sondas dobles · Cattoni	Asa60	B8
0705L-16GF	Combinaciones de sondas · Sondas milimetradas · Goldman-Fox	Asa60	B10
0705L-16W	Combinaciones de sondas · Sondas milimetradas · Williams	Asa60	B10
0705L-17GF	Combinaciones de sondas · Sondas milimetradas · Goldman-Fox	Asa60	B10
0705L-17UM	Combinaciones de sondas · Sondas milimetradas · University of Michigan	Asa60	B10
0705L-17W	Combinaciones de sondas · Sondas milimetradas · Williams	Asa60	B11
0705L-23GF	Combinaciones de sondas · Sondas milimetradas · Goldman-Fox	Asa60	B10
0705L-23UM	Combinaciones de sondas · Sondas milimetradas · University of Michigan	Asa60	B10
0705L-23W	Combinaciones de sondas · Sondas milimetradas · Williams	Asa60	B10
0705L-3GF	Sondas para canales · Goldman-Fox	Asa60	B10
0706L-2311	Combinaciones de sondas · Sondas milimetradas	Asa60	B10
0706L-2312	Combinaciones de sondas · Sondas milimetradas	Asa60	B11
0707L-GFW	Combinaciones de sondas · Sondas milimetradas · Goldman-Fox Williams	Asa60	B11
0708-1N	Sondas dobles · Nabers	Asa60	B11
0708-2N	Sondas dobles · Nabers	Asa60	B11
0708L-2N	Sondas dobles · Nabers	Asa60	B11
0709-2	Sondas dobles	Asa60	B8
0709-2A	Sondas dobles	Asa60	B8
0709-3	Sondas dobles	Asa60	B9
0710-6D1	Sondas para canales	Asa60	B9
0710-6D2	Sondas para canales	Asa60	B9
0710-6D3	Sondas para canales	Asa60	B9
0800	Placa milimetrada para endodoncia		B15
0800-1	Condensadores para canales	Asa60	B12
0800-2	Condensadores para canales	Asa60	B12
0800-3	Condensadores para canales	Asa60	B12
0800-4	Condensadores para canales	Asa60	B12
0800-5	Condensadores para canales	Asa60	B12
0800-6	Condensadores para canales	Asa60	B12
0800-7	Condensadores para canales	Asa60	B12
0801-1	Obturadores para canales · Luks	Asa60	B13
0801-2	Obturadores para canales	Asa60	B13
0801-3	Obturadores para canales · Luks	Asa60	B13
0801-4	Obturadores para canales · Luks	Asa60	B13
0802L-1	Obturadores para canales	Asa60	B15
0802L-2	Condensadores	Asa60	B15
0802L-3	Condensadores	Asa60	B15
0802L-4	Condensadores	Asa60	B15
0870-1	Alicates para sacar tiranervios rotos		B16
0870-2	Alicates para sacar tiranervios rotos		B16
0900-1	Espátulas para cemento		F22
0900-2	Espátulas para cemento		F22
0903-0	Espátulas para cemento		F22
0903-00	Espátulas para cemento		F22
0903-1	Espátulas para cemento		F22
0903-2	Espátulas para cemento		F22
0903-3	Espátulas para cemento		F22
0903-4	Espátulas para cemento		F22
0999-1	Placa de vidrio para mezclas		F22
1009-1	Portaamalgamas · recto, para retrógradas		F21

código	descripción	mango	página
1009-2	Portaamalgamas · curvo, para retrógradas		F21
1009-3	Portaamalgamas · recto, para retrógradas		F21
1009-4	Portaamalgamas · curvo, para retrógradas		F21
1011-1	Portaamalgamas · small		F20
1011-2	Portaamalgamas · medium		F20
1011-3	Portaamalgamas · large		F20
1011-4	Portaamalgamas · jumbo		F20
1015-1	Portaamalgamas · medium/small		F20
1015-2	Portaamalgamas · medium/large		F20
1015-3	Portaamalgamas · medium/jumbo		F20
1020-1	Portaamalgamas · curvo		F21
1020-2	Portaamalgamas · 45°		F21
1020-2P	Portaamalgamas		F21
1020-3	Portaamalgamas · 90°		F21
1021-1	Portaamalgamas · recto, plástico autoclavable		F21
1021-1P	Portaamalgamas · punta de recambio recta, plástico autoclavable		F21
1021-2	Portaamalgamas · 45°, plástico autoclavable		F21
1021-2P	Portaamalgamas · punta de recambio a 45°, plástico autoclavable		F21
1021-3	Portaamalgamas · 90°, plástico autoclavable		F21
1021-3P	Portaamalgamas · punta de recambio a 90°, plástico autoclavable		F21
1030-1	Vasos para amalgama		F20
1030-2	Vasos para amalgama		F20
1030-3	Vasos para amalgama		F20
1030-4	Morteros para hueso		E32
1100-1	Espátulas · Heidemann	Octagonal	F23
1100-2	Espátulas · Heidemann	Octagonal	F23
1100-3	Espátulas · Heidemann	Octagonal	F23
1101-1	Espátulas · Heidemann	Asa60	F23
1101-2	Espátulas · Heidemann	Asa60	F23
1101-3	Espátulas · Heidemann	Asa60	F23
1102-1	Espátulas · Heidemann	Asa60	F24
1102-2	Espátulas · Heidemann	Asa60	F24
1102-3	Espátulas · Heidemann	Asa60	F24
1102T-1	Espátulas · con puntas recubiertas de nitruro de titanio · Heidemann	Asa60	F24
1102T-2	Espátulas · con puntas recubiertas de nitruro de titanio · Heidemann	Asa60	F24
1102T-3	Espátulas · con puntas recubiertas de nitruro de titanio · Heidemann	Asa60	F24
1200-1	Obturadores para amalgama	Asa60	F26
1200-2	Obturadores para amalgama	Asa60	F26
1200-3	Obturadores para amalgama	Asa60	F26
1200-4	Obturadores para amalgama	Asa60	F26
1200-5	Obturadores para amalgama	Asa60	F26
1200T-1	Obturadores para amalgama · con puntas recubiertas de nitruro de titanio	Asa60	F25
1200T-2	Obturadores para amalgama · con puntas recubiertas de nitruro de titanio	Asa60	F25
1200T-3	Obturadores para amalgama · con puntas recubiertas de nitruro de titanio	Asa60	F25
1201-1	Obturadores para amalgama	Asa60	F26
1201-1L	Obturadores para amalgama · Asa Com 9/9B	Asa60	F26 F49
1201-2	Obturadores para amalgama	Asa60	F26

código	descripción	mango	página
1201-2L	Obturadores para amalgama · Asa Com 10/10B	Asa60	F26 F49
1201-3	Obturadores para amalgama	Asa60	F26
1201-3L	Obturadores para amalgama	Asa60	F26
1202-1	Obturadores para amalgama	Asa60	F27
1202-1L	Obturadores para amalgama	Asa60	F27
1202-2	Obturadores para amalgama	Asa60	F27
1202-2L	Obturadores para amalgama	Asa60	F27
1202-3	Obturadores para amalgama	Asa60	F27
1202-3L	Obturadores para amalgama	Asa60	F27
1202-4	Obturadores para amalgama	Asa60	F27
1202-4L	Obturadores para amalgama	Asa60	F27
1202T-1	Obturadores para amalgama · con puntas recubiertas de nitruro de titanio	Asa60	F25
1202T-2	Obturadores para amalgama · con puntas recubiertas de nitruro de titanio	Asa60	F25
1203-1	Obturadores para amalgama · Asa Com 3/3B	Asa60	F27 F48
1203-2	Obturadores para amalgama	Asa60	F27
1203-3	Obturadores para amalgama · Asa Com 4/4B	Asa60	F27 F48
1204-1	Obturadores · Bruñidores · Westcott	Asa60	F31
1204-2	Obturadores · Bruñidores · Westcott	Asa60	F31
1204T-1	Obturadores para amalgama · con puntas recubiertas de nitruro de titanio · Westcott	Asa60	F25
1205-1	Obturadores para amalgama · Ward	Asa60	F28
1205-2	Obturadores para amalgama · Ward	Asa60	F28
1206-1	Instrumentos para obturaciones plásticas	Asa60	F34
1206-2	Instrumentos para obturaciones plásticas	Asa60	F34
1207-1	Instrumentos para obturaciones plásticas	Asa60	F34
1207-2	Instrumentos para obturaciones plásticas	Asa60	F34
1208-1	Instrumentos para obturaciones plásticas	Asa60	F34
1208-2	Instrumentos para obturaciones plásticas	Asa60	F34
1208-3	Instrumentos para obturaciones plásticas	Asa60	F34
1208T-1	Instrumentos para obturaciones plásticas · con puntas recubiertas de nitruro de titanio	Asa60	F33
1208T-2	Instrumentos para obturaciones plásticas · con puntas recubiertas de nitruro de titanio	Asa60	F33
1208T-3	Instrumentos para obturaciones plásticas · con puntas recubiertas de nitruro de titanio	Asa60	F33
1209-1	Instrumentos para obturaciones plásticas	Asa60	F34
1209-2	Instrumentos para obturaciones plásticas	Asa60	F34
1209-3	Instrumentos para obturaciones plásticas	Asa60	F34
1209T-2	Instrumentos para obturaciones plásticas · con puntas recubiertas de nitruro de titanio	Asa60	F33
1210-1	Instrumentos para composite · Asa Com 14/14B	Asa60	F35 F50
1210-2	Instrumentos para obturaciones plásticas	Asa60	F35

código	descripción	mango	página
1210-3	Instrumentos para obturaciones plásticas · Asa Com 15/15B	Asa60	F35 F50
1210T-2	Instrumentos para obturaciones plásticas · con puntas recubiertas de nitruro de titanio	Asa60	F33
1211-0T	Obturadores para amalgama · Tanner	Asa60	F28
1211-1T	Obturadores para amalgama · Tanner	Asa60	F28
1211-2T	Obturadores para amalgama · Tanner	Asa60	F28
1211-3T	Obturadores para amalgama · Tanner	Asa60	F28
1212-01	Obturadores para amalgama · Marquette	Asa60	F28
1213-H1	Obturadores para amalgama · Hollenback	Asa60	F28
1213-H2	Obturadores para amalgama · Hollenback	Asa60	F28
1213-H3	Obturadores para amalgama · Asa Com 12/12B · Hollenback	Asa60	F28 F49
1213-H4	Obturadores para amalgama · Hollenback	Asa60	F28
1214-2	Obturadores · Bruñidores · Ladmore	Asa60	F31
1214-3	Obturadores · Bruñidores · Ladmore	Asa60	F31
1214-A	Obturadores · Bruñidores	Asa60	F31
1215-18	Obturadores · Bruñidores · Ball	Asa60	F31
1215-27S	Obturadores · Bruñidores · Ball	Asa60	F31
1215-29	Obturadores · Bruñidores · Ball	Asa60	F31
1215-W3	Obturadores · Bruñidores	Asa60	F31
1216-1	Instrumentos para obturaciones plásticas · Woodson	Asa60	F35
1216-2	Instrumentos para obturaciones plásticas · Woodson	Asa60	F35
1216-3	Instrumentos para obturaciones plásticas · Woodson	Asa60	F35
1217-11	Instrumentos para obturaciones plásticas	Asa60	F35
1218-6	Instrumentos para obturaciones plásticas	Asa60	F35
1219-179	Instrumentos para obturaciones plásticas · Asa Com 5/5B	Asa60	F35 F48
1220-1	Instrumentos para composite · Felt	Alu60	F32
1220-2	Instrumentos para composite · Felt	Alu60	F32
1220-3	Instrumentos para composite · Felt	Alu60	F32
1220-4	Instrumentos para composite · Felt	Alu60	F32
1220-5	Instrumentos para composite · Felt	Alu60	F32
1220-6	Instrumentos para composite · Felt	Alu60	F32
1220-B2	Obturadores · Bruñidores · Asa Com 8/8B · New York Univeristy	Asa60	F31 F49
1221-31	Obturadores · Bruñidores	Asa60	F31
1300	Aplicadores para el fondo de las cavidades y medicamentos	Asa35	F39
1301	Aplicadores para el fondo de las cavidades y medicamentos	Asa60	F39
1302	Aplicadores para el fondo de las cavidades y medicamentos	Asa60	F39
1303	Instrumentos para aplicaciones de tinturas y medicamentos · Orban Loop	Octagonal	F39
1310-1	Instrumentos para hilo retractor	Asa60	F38
1310-2	Instrumentos para hilo retractor	Asa60	F38
1350-1	Instrumentos para ligaduras · para montar y quitar bandas		H35
1350-2	Instrumentos para ligaduras · para montar y quitar bandas		H35
1351-1	Instrumentos para ligaduras · para montar y quitar bandas		H35
1352-1	Instrumento para elásticos		H35

código	descripción	mango	página
1355-1	Tamponador · para ligaduras elásticas · Luniatzschek	Octagonal	F39 H36
1355-2	Tamponador · para ligaduras elásticas · Luniatzschek	Octagonal	F39 H36
1400-1	Obturadores para amalgama · Markley	Asa60	F29
1400-2	Obturadores para amalgama · Markley	Asa60	F29
1400-3	Obturadores para amalgama · Markley	Asa60	F29
1400-4	Obturadores para amalgama · Markley	Asa60	F29
1400-5	Obturadores para amalgama · Markley	Asa60	F29
1400-6	Obturadores para amalgama · Markley	Asa60	F29
1401-0	Obturadores para amalgama · Foc	Asa60	F30
1401-0S	Obturadores para amalgama · Foc	Asa60	F30
1401-1	Obturadores para amalgama · Asa Com 11/11B · Foc	Asa60	F30 F49
1401-1S	Obturadores para amalgama · Foc	Asa60	F30
1401-2	Obturadores para amalgama · Foc	Asa60	F30
1401-2S	Obturadores para amalgama · Foc	Asa60	F30
1500-02	Instrumentos para modelar amalgama/cera · Hollenback	Asa60	F36 K13
1500-3	Instrumentos para modelar amalgama/cera · Hollenback	Asa60	F36 K13
1500-3S	Instrumentos para modelar amalgama/cera · Hollenback	Asa60	F36 K13
1501-1	Instrumentos para modelar amalgama/cera · Ward	Asa60	F36 K13
1501-1S	Instrumentos para modelar amalgama/cera · Ward	Asa60	F36 K13
1501-2	Instrumentos para modelar amalgama/cera · Ward	Asa60	F36 K13
1502-1	Instrumentos para modelar amalgama/cera · Frahm	Asa60	F37 K13
1503-2	Instrumentos para modelar amalgama/cera · USC	Asa60	F37 K13
1504-1	Instrumentos para modelado y acabado de obturaciones · interproximal	Asa60	F37
1504-2	Instrumentos para modelado y acabado de obturaciones · interproximal Off-angle · Asa Com 6/6B	Asa60	F37 F48
1505-3	Instrumentos para modelado y acabado de obturaciones	Asa60	F37
1505-A	Instrumentos para modelado y acabado de obturaciones	Asa60	F37
1506-104	Instrumentos para modelado y acabado de obturaciones	Asa60	F37
1507-8	Instrumentos para modelado y acabado de obturaciones · Wiland	Asa60	F37
1600-1	Instrumentos para modelado y acabado de obturaciones · cleoide-discoide	Asa60	F38
1600-2	Instrumentos para modelado y acabado de obturaciones · cleoide-discoide	Asa60	F38
1600-3	Instrumentos para modelado y acabado de obturaciones · cleoide-discoide	Asa60	F38
1600-4	Instrumentos para modelado y acabado de obturaciones · cleoide-discoide	Asa60	F38
1601-1	Instrumentos para esmalte · acabadores para bordes gingivales · distal · Black/26	Asa60	F18

código	descripción	mango	página
1601-2	Instrumentos para esmalte · acabadores para bordes gingivales · mesial · Black/27	Asa60	F19
1601-3	Instrumentos para esmalte · acabadores para bordes gingivales · distal · Black/28	Asa60	F19
1601-4	Instrumentos para esmalte · acabadores para bordes gingivales · mesial · Black/29	Asa60	F19
1602-1	Instrumentos para esmalte · acabadores para bordes gingivales · distal · Black/77-78	Asa60	F19
1602-2	Instrumentos para esmalte · acabadores para bordes gingivales · mesial · Black/79-80	Asa60	F19
1603-1	Instrumentos para esmalte · cinceles · Black/53-54	Asa60	F18
1603-2	Instrumentos para esmalte · cinceles · Black/51-52	Asa60	F18
1604-02	Instrumentos para esmalte · preparación de cavidades · Wedelstaedt	Asa60	F18
1604-04	Instrumentos para esmalte · preparación de cavidades · Wedelstaedt	Asa60	F18
1604-06	Instrumentos para esmalte · preparación de cavidades · Wedelstaedt	Asa60	F18
1700-0	Excavadores · cucharas	Asa60	F13
1700-1	Excavadores · cucharas ovaladas	Asa60	F13
1700-2	Excavadores · cucharas	Asa60	F13
1700-3	Excavadores · cucharas	Asa60	F13
1700-4	Excavadores · cucharas	Asa60	F13
1701-1	Excavadores · cucharas	Asa60	F13
1701-2	Excavadores · cucharas	Asa60	F13
1702-6	Excavadores · cucharas	Asa60	F14
1703-14	Excavadores · cucharas	Asa60	F14
1704-17	Excavadores · cucharas	Asa60	F14
1704-17W	Excavadores · cucharas ovaladas	Asa60	F15
1705-18	Excavadores · cucharas	Asa60	F14
1705-18W	Excavadores · cucharas ovaladas	Asa60	F15
1706-19	Excavadores · cucharas	Asa60	F14
1706-19W	Excavadores · cucharas ovaladas	Asa60	F15
1707-39	Excavadores · cucharas	Asa60	F14
1709-31L	Excavadores para canales	Asa60	B15 F14
1709-32L	Excavadores para canales	Asa60	B15 F14
1709-33L	Excavadores para canales	Asa60	B15 F14
1710-14	Excavadores · SS · White	Asa60	F16
1710-17	Excavadores · SS · White	Asa60	F16
1710-18	Excavadores · SS · White	Asa60	F16
1710-19	Excavadores · SS · White	Asa60	F16
1710-20	Excavadores · SS · White	Asa60	F16
1710-5	Excavadores · SS · White	Asa60	F16
1711-1	Excavadores · Darby-Perry	Asa60	F17
1711-11	Excavadores · Darby-Perry	Asa60	F17
1711-12	Excavadores · Darby-Perry	Asa60	F17
1711-2	Excavadores · Darby-Perry	Asa60	F17
1711-21	Excavadores · Darby-Perry	Asa60	F17
1711-22	Excavadores · Darby-Perry	Asa60	F17
1711-243	Excavadores · ASH	Asa60	F15
1711-31	Excavadores · Darby-Perry	Asa60	F17

código	descripcion	mango	página
1711-32	Excavadores · Darby-Perry	Asa60	F17
1711-41	Excavadores · Darby-Perry	Asa60	F17
1711-42	Excavadores · Darby-Perry	Asa60	F17
1711-G2	Excavadores · ASH	Asa60	F15
1800-1	Cinceles y gubias para periodoncia · Ochsenein		G27
1800-2	Cinceles y gubias para periodoncia · Ochsenein		G27
1801-1	Cinceles quirúrgicos · TG	Asa60	G26
1801-2	Cinceles quirúrgicos · TG	Asa60	G26
1801-D	Cinceles quirúrgicos · TG	Asa60	G26
1802-3	Cinceles quirúrgicos · Ochsenein	Asa60	G26
1802-4	Cinceles quirúrgicos · Ochsenein	Asa60	G26
1803-1	Bisturís para gingivectomías · Kirkland	Asa60	G24
1803-2	Bisturís para gingivectomías · Kirkland	Asa60	G24
1803-D	Bisturís para gingivectomías · Kirkland	Asa60	G24
1804-1	Bisturís para gingivectomías · Orban	Asa60	G24
1804-2	Bisturís para gingivectomías · Orban	Asa60	G24
1804-D	Bisturís para gingivectomías · Orban	Asa60	G24
1805-02	Curetas y excavadores · Langer	Asa60	G5
1805-04	Curetas y excavadores · Langer	Asa60	G5
1806-02	Curetas y excavadores	Asa60	G4
1806-14	Curetas y excavadores · Columbia	Asa60	G4
1806-2RL	Curetas y excavadores · Columbia	Asa60	G4
1806-412	Curetas y excavadores · Columbia	Asa60	G4
1806-414	Curetas y excavadores · Columbia	Asa60	G4
1806-4RL	Curetas y excavadores · Columbia	Asa60	G4
1807-02	Curetas Gracey · Gracey	Asa60	G11
1807-02AF	Curetas - AF · Gracey	Asa60	G12
1807-02MF	Curetas Gracey - MF · Gracey	Asa60	G13
1807-04	Curetas Gracey · Gracey	Asa60	G11
1807-04AF	Curetas - AF · Gracey	Asa60	G12
1807-04MF	Curetas Gracey - MF · Gracey	Asa60	G13
1807-06	Curetas Gracey · Gracey	Asa60	G11
1807-06AF	Curetas - AF · Gracey	Asa60	G12
1807-06MF	Curetas Gracey - MF · Gracey	Asa60	G13
1807-08	Curetas Gracey · Gracey	Asa60	G11
1807-08AF	Curetas - AF · Gracey	Asa60	G12
1807-08MF	Curetas Gracey - MF · Gracey	Asa60	G13
1807-10	Curetas Gracey · Gracey	Asa60	G11
1807-11MD	Curetas Gracey · mesial-distal · Gracey	Asa60	G11
1807-12	Curetas Gracey · Gracey	Asa60	G11
1807-12AF	Curetas - AF · Gracey	Asa60	G12
1807-12MF	Curetas Gracey - MF · Gracey	Asa60	G13
1807-13MD	Curetas Gracey · mesial-distal · Gracey	Asa60	G11
1807-14	Curetas Gracey · Gracey	Asa60	G11
1807-14AF	Curetas - AF · Gracey	Asa60	G12
1807-14MF	Curetas Gracey - MF · Gracey	Asa60	G13
1807-16	Curetas Gracey · Gracey	Asa60	G11
1807-16AF	Curetas - AF · Gracey	Asa60	G12
1807-16MF	Curetas Gracey - MF · Gracey	Asa60	G13
1807-18	Curetas Gracey · Gracey	Asa60	G11
1808-1	Curetas y excavadores · De Marco	Asa60	G5
1808-2	Curetas y excavadores · De Marco	Asa60	G5
1809-1	Curetas y excavadores · Goldman-Fox	Asa60	G6
1809-2	Curetas y excavadores · Goldman-Fox	Asa60	G6
1809-21	Curetas y excavadores · Goldman-Fox	Asa60	G6
1809-3	Curetas y excavadores · Goldman-Fox	Asa60	G6
1809-4	Curetas y excavadores · Goldman-Fox	Asa60	G6
1809-5	Curetas y excavadores · Goldman-Fox	Asa60	G6
1809-6	Curetas y excavadores · Goldman-Fox	Asa60	G6
1810-07	Limas · Hirschfeld	Asa60	G22
1811-37	Cinceles quirúrgicos · back-action · Rhodes	Asa60	G26

código	descripcion	mango	página
1812-025	Limas · Sugarman	Asa60	G22
1812-045	Limas · Sugarman	Asa60	G22
1813-10	Limas · Schluger	Asa60	G22
1815-11	Bisturís para gingivectomías · Goldman-Fox	Asa60	G25
1815-7	Bisturís para gingivectomías · Goldman-Fox	Asa60	G25
1815-8	Bisturís para gingivectomías · Goldman-Fox	Asa60	G25
1815-9	Bisturís para gingivectomías · Goldman-Fox	Asa60	G25
1816-04	Bisturís para gingivectomías · Buck	Asa60	G25
1816-06	Bisturís para gingivectomías · Buck	Asa60	G24
1817-02	Bisturís para gingivectomías · Sanders	Asa60	G25
1817-05	Bisturís para gingivectomías · Sanders	Asa60	G25
1818-20	Bisturís para gingivectomías · USC Towner (University of South California)	Asa60	G25
1819-CK3	Bisturís para gingivectomías · Crane-Kaplan	Asa60	G25
1820-Z	Curetas y excavadores · Zerfing-Chisel	Asa60	G4
1821-02	Curetas y excavadores · Barnhart	Asa60	G5
1821-06	Curetas y excavadores · Barnhart	Asa60	G5
1822-ME1	Curetas y excavadores	Asa60	G5
1823-R04	Curetas y excavadores · Rule	Asa60	G5
1824-14	Curetas y excavadores · anterior · Indiana University	Asa60	G5
1824-18	Curetas y excavadores · posterior · Indiana University	Asa60	G5
1825-12	Curetas y excavadores · Mc Call	Asa60	G7
1825-12A	Curetas y excavadores · Mc Call	Asa60	G7
1825-14	Curetas y excavadores · Mc Call	Asa60	G7
1825-14S	Curetas y excavadores · Mc Call	Asa60	G7
1825-18S	Curetas y excavadores · Mc Call	Asa60	G7
1825-20	Curetas y excavadores · Mc Call	Asa60	G7
1826-T03	Curetas y excavadores · Taylor	Asa60	G8
1827-204	Curetas y excavadores	Asa60	G8
1827-204S	Curetas y excavadores	Asa60	G8
1829-CK6	Curetas y excavadores · Crane-Kaplan	Asa60	G8
1829-CK6S	Curetas y excavadores · Mini Crane-Kaplan	Asa60	G8
1830-YG08	Curetas y excavadores · Younger-Good	Asa60	G8
1831-32	Curetas y excavadores · Jacquette	Asa60	G9
1831-33	Curetas y excavadores · Jacquette	Asa60	G9
1831-35	Curetas y excavadores · Jacquette	Asa60	G9
1831-38	Curetas y excavadores · Jacquette	Asa60	G9
1832-1	Cinceles y gubias para periodoncia · Gardner		G27
1832-2	Cinceles y gubias para periodoncia · Gardner		G27
1832-5	Cinceles y gubias para periodoncia · Gardner		G27
1832-5R	Cinceles y gubias para periodoncia · Gardner		G27
1832-6	Cinceles y gubias para periodoncia · Gardner		G27
1833-1W	Cinceles y gubias para periodoncia · Wakefield		G27
1833-2W	Cinceles y gubias para periodoncia · Wakefield		G27
1834-3	Cinceles y gubias para periodoncia · Buckley		G27
1835-3	Cinceles y gubias para periodoncia · Partsch		G28

código	descripcion	mango	página
1835-4	Cinceles y gubias para periodoncia · Partsch		G28
1835-5	Cinceles y gubias para periodoncia · Partsch		G28
1835-6	Cinceles y gubias para periodoncia · Partsch		G28
1836-3	Cinceles y gubias para periodoncia · Partsch		G28
1836-4	Cinceles y gubias para periodoncia · Partsch		G28
1836-5	Cinceles y gubias para periodoncia · Partsch		G28
1836-6	Cinceles y gubias para periodoncia · Partsch		G28
1837-3	Cinceles y gubias para periodoncia · Partsch		G28
1837-4	Cinceles y gubias para periodoncia · Partsch		G28
1837-5	Cinceles y gubias para periodoncia · Partsch		G28
1837-6	Cinceles y gubias para periodoncia · Partsch		G28
1838-3	Cinceles y gubias para periodoncia · Partsch		G28
1838-4	Cinceles y gubias para periodoncia · Partsch		G28
1838-5	Cinceles y gubias para periodoncia · Partsch		G28
1838-6	Cinceles y gubias para periodoncia · Partsch		G28
1839-1	Escalpelos Freer corte simple · Freer		E16
1839-2	Escalpelos Freer corte simple · Freer		E16
1839-3	Escalpelos Freer corte simple · Freer		E16
1840-1	Escalpelos graduados · rectos		E17
1840-2	Escalpelos graduados · curvos		E17
1840-3	Escalpelos graduados · rectos		E17
1840-4	Escalpelos graduados · curvos		E17
1841-1	Fresas trápáno Trephine con puntas milimetradas		E34
1841-2	Fresas trápáno Trephine con puntas milimetradas		E34
1841-3	Fresas trápáno Trephine con puntas milimetradas		E34
1841-4	Fresas trápáno Trephine con puntas milimetradas		E34
1844-3	Mucotomos · rectos		E26
1844-3C	Mucotomos · curvos		E26
1844-4	Mucotomos · rectos		E26
1844-4C	Mucotomos · curvos		E26
1844-5	Mucotomos · rectos		E26
1844-5C	Mucotomos · curvos		E26
1844-6	Mucotomos · rectos		E26
1844-6C	Mucotomos · curvos		E26
1846	Molinos para hueso		E27
1849-1	Elevadores periostótomos y elevadores · Partsch	Asa60	E24 G17
1855-22	Elevadores periostótomos y elevadores · elevador · Seldin		E25 G18
1855-23	Elevadores periostótomos y elevadores · elevador · Seldin		E25 G18
1856-1	Elevadores periostótomos y elevadores · Williger		E25 G19
1856-2	Elevadores periostótomos y elevadores · Williger		E25 G19

código	descripcion	mango	página
1857-1	Elevadores periostótomos y elevadores · Williger		E25 G19
1857-2	Elevadores periostótomos y elevadores · Williger		E25 G19
1858-1	Elevadores periostótomos y elevadores · König		E25 G18
1870-1	Abrebocas · Molt		C33
1870-2	Abrebocas · Molt		C33
1871-1	Abrebocas · Roser-Koenig		C33
1871-2	Abrebocas · Roser-Koenig		C33
1880	Martillos para cirugía · Partsch		E16
1881	Martillos para cirugía · Mead		E16
1881-R	Insertos de recambio para martillos · Teflon		E16 G29
1882	Martillos para cirugía · Mead		G29
1884	Martillos para cirugía · Vickers		G29
1885	Martillos para cirugía · Herbert		G29
1890-1F	Piedras de afilado · grano fino		G32
1890-1M	Piedras de afilado · grano medio		G32
1890-2	Piedras de afilado		G32
1890-3	Piedras de afilado		G32
1890-4	Piedras de afilado		G32
1890-5	Piedras de afilado		G32
1890-6	Piedras de afilado		G33
1890-7	Piedras de afilado		G33
1891-1	Piedras de afilado		G33
1900-1L	Excavador · izquierdo	Asa60	G15
1900-1R	Excavador · derecho	Asa60	G15
1900-2L	Excavador · izquierdo	Asa60	G15
1900-2R	Excavador · derecho	Asa60	G15
1900-M23	Excavador · universal scaler	Asa60	G14
1901-1	Excavador	Asa60	G15
1902-1	Excavador · Towner Jacqueline	Asa60	G14
1902-2	Excavador · Towner Jacqueline	Asa60	G14
1903	Excavador · Towner	Asa60	G14
1904-H5	Excavador	Asa60	G14
1904-H6	Excavador	Asa60	G14
1905-02	Excavador	Asa60	G14
1906-33	Excavador	Asa60	G15
1909-H5	Excavador	Asa60	G15
1909-H6	Excavador	Asa60	G15
1909-H7	Excavador · Hygienist	Asa60	G15
2000-1	Curetas cortantes · Hemingway	Asa60	C45 E21 G20
2000-2	Curetas cortantes · Hemingway	Asa60	C45 E21 G20
2000-3	Curetas cortantes · Hemingway	Asa60	C45 E21 G20
2000-4	Curetas cortantes · Hemingway	Asa60	G20
2001-85	Curetas cortantes · Lucas	Asa60	G20
2001-86	Curetas cortantes · Lucas	Asa60	G20
2001-87	Curetas cortantes · Lucas	Asa60	G20
2001-88	Curetas cortantes · Lucas	Asa60	G20
2002-6	Espejo calibrado		B19
2003-1	Limas para alveolotomía · Polokoff		G23
2004-33	Limas para alveolotomía		G23
2005-45	Limas para alveolotomía · Miller		G23
2005-64	Limas para alveolotomía · Miller		E21 G23
2006-10	Limas para alveolotomía		E21 G23

código	descripción	mango	página
2007-12A	Limas para alveolotomía		G23
2007-12CA	Limas para alveolotomía		G23
2008-12	Limas para alveolotomía		G23
2013-2	Curetas cortantes · modelo U.S.A.		G21
2013-2L	Curetas cortantes · modelo U.S.A.		G21
2013-2R	Curetas cortantes · modelo U.S.A.		G21
2014-3	Curetas cortantes		C45
			E21
2015-0	Curetas cortantes · Williger		G21
2015-00	Curetas cortantes · Williger		G21
2015-1	Curetas cortantes · Williger		G21
2016-0	Curetas cortantes		G21
2016-00	Curetas cortantes		G21
2016-1	Curetas cortantes		G21
2100-CS	Mangos para espejos · modelo Americano	Octagonal	B20
2101-CS	Mangos para espejos · modelo Americano	Asa60	B20
2102-CS	Mangos para espejos · modelo Americano	Exagonal	B20
2104-B	Mangos para espejos	Alu80	B19
2104-C	Mangos para espejos	Alu80	B19
2104-G	Mangos para espejos	Alu80	B19
2104-R	Mangos para espejos	Alu80	B19
2104-V	Mangos para espejos	Alu80	B19
2200E-4	Espejos para boca		B18
2200E-5	Espejos para boca		B18
2200E-6	Espejos para boca		B18
2201E-4	Espejos para boca		B18
2201E-5	Espejos para boca		B18
2210E-4	Espejos para boca · modelo Americano		B20
2210E-5	Espejos para boca · modelo Americano		B20
2211E-4	Mangos para espejos · modelo Americano		B20
2211E-5	Mangos para espejos · modelo Americano		B20
2220E-4	Espejos para boca · Rhodium		B18
2220E-5	Espejos para boca · Rhodium		B18
2221-4	Espejos para boca · Titanium		B18
2221-5	Espejos para boca · Titanium		B18
2230-5	Espejos para boca		B18
2231-5CS	Espejos para boca · modelo Americano		B20
2240-1	Mangos para espejos		B19
2240-2	Mangos para espejos		B19
2240-3	Mangos para espejos		B19
2240-4	Mangos para espejos		B19
2250-1	Espejos para fotografías · superficies oclusales		B17
2250-2	Espejos para fotografías · superficies oclusales		B17
2250-3	Espejos para fotografías · superficies vestibulares		B17
2250-4	Espejos para fotografías · superficies linguales		B17
2250-5	Espejos para fotografías · superficies linguales		B17
2300-D	Arrancacoronas		F40
2300-S	Arrancacoronas		F40
2301	Puntas para arrancacoronas		F40
2302	Puntas para arrancacoronas		F40
2305-D	Arrancacoronas		F40

código	descripción	mango	página
2306	Puntas para arrancacoronas		F40
2307	Puntas para arrancacoronas		F40
2308	Puntas para arrancacoronas		F40
2320	Instrumentos arrancacoronas y separacoronas		F40
2331-1	Alicates para arrancar anillos de cobre · rectos · Furrer		F43
2331-2	Alicates para arrancar anillos de cobre · curvos · Furrer		F43
2340-0	Separacoronas		F41
2340-1	Separacoronas		F41
2340-2	Separacoronas		F41
2340-3	Separacoronas		F41
2400	Pinzas para posicionar brackets adhesivos		H34
2401	Pinzas para posicionar brackets adhesivos		H34
2402	Pinzas para posicionar brackets adhesivos		H34
2410	Empujador de bandas · Mershon		H34
2411	Adaptadores de bandas		H34
2412	Empujador de bandas · utilizado en todos los esterilizadores por calor		H34
2450	Alicates para posicionar elásticos · para cadenetas y separadores		H35
2500-1	Instrumentos para coronas · Böhm		F43 K29
2500-2	Instrumentos para coronas · Böhm		F43 K29
2550-1	Calibres · para cera · Iwanson		F42 K30
2550-2	Calibres · para metal · Iwanson		F42 K30
2555	Calibres · Boley		F42
2556-1	Calibres · aluminio, división en milímetros y pulgadas		K30
2556-2	Calibres · aluminio, división en milímetros y pulgadas · Townley		K30
2556-3	Calibres · Jameson		K30
2556-4	Calibres		E33
2557-1	Calibres		K30
2601	Retractoires para labios · Columbia		C34
2602-1	Retractoires para labios · Sternberg		C34 E11
2602-2	Retractoires para labios · Sternberg		C34
2602-3	Retractoires para labios · Sternberg		C34
2604	Bajalenguas · retractor para mejillas · University of Minnesota		C34
2605	Bajalenguas		C34
2606	Bajalenguas		C34
2607	Bajalenguas · Buchwald		C34
2608	Bajalenguas · Brünings		C34
2609-2	Retractoires para labios · Orringer medium		C34 E11
2611-1	Retractoires · redondeado		C35
2611-2	Retractoires · redondeado		C35
2613-1	Retractoires · afilado · Senn-Miller		C35
2613-2	Retractoires · redondeado · Senn-Miller		C35
2615-1	Retractoires · Kilner		C35
2616-1	Retractoires · Farabeuf		C35
2617-1	Retractoires · recto, afilado · Williger		C35
2617-2	Retractoires · izquierdo, afilado · Williger		C35
2617-3	Retractoires · derecho afilado · Williger		C35

código	descripción	mango	página
2617-33	Retractoires · derecho afilado · Williger		C35
2618-1	Retractoires · recto, afilado · Williger		C35
2618-2	Retractoires · izquierdo, redondeado · Williger		C35
2620-1	Retractoires · Middeldorpf		C37 E12
2620-2	Retractoires · Middeldorpf		C37
2620-3	Retractoires · Middeldorpf		C37
2621-1	Retractoires · Langenbeck		C36
2621-2	Retractoires · Langenbeck		C36
2621-3	Retractoires · Langenbeck		C36
2621-4	Retractoires · Langenbeck		C36
2621-5	Retractoires · Langenbeck		C36
2622-1	Retractoires · Langenbeck		C36
2622-2	Retractoires · Langenbeck		C36
2622-3	Retractoires · Langenbeck		C36
2622-4	Retractoires · Langenbeck		C36
2622-5	Retractoires · Langenbeck		C36
2623-1	Retractoires · Kocher		C36
2623-2	Retractoires · Kocher		C36
2624-1	Retractoires · Kocher		C36
2624-2	Retractoires · Kocher		C36
2625-1	Retractoires para espina nasal		C36 E12
2626-1	Retractoires para espina nasal		C36 E12
2627	Retractoires		C37
2628-1	Retractoires labiales		C37 E10
2628-2	Retractoires de apertura		E10
2650-02	Sondas seno maxilar · Bowman		C37
2650-08	Sondas seno maxilar · Bowman		C37
2651-1	Sondas seno maxilar		C37
2651-2	Sondas seno maxilar		C37
2700-G	Bandejas portainstrumentos de acero inoxidable · para 7 instrumentos		16
2700-L	Bandejas portainstrumentos de acero inoxidable · bandeja no perforada		16
2700-U	Bandejas portainstrumentos de acero inoxidable · tapa no perforada		16
2702-L	Bandejas portainstrumentos de acero inoxidable · bandeja perforada		16
2702-U	Bandejas portainstrumentos de acero inoxidable · tapa perforada		16
2720-L	Bandejas portainstrumentos de acero inoxidable · bandeja no perforada		15
2720-U	Bandejas portainstrumentos de acero inoxidable · tapa no perforada		14
2721-L	Bandejas portainstrumentos de acero inoxidable · bandeja perforada		14
2721-U	Bandejas portainstrumentos de acero inoxidable · tapa perforada		14
2723-L	Bandejas portainstrumentos de acero inoxidable · bandeja no perforada		17
2723-U	Bandejas portainstrumentos de acero inoxidable · tapa no perforada		17
2724-L	Bandejas portainstrumentos de acero inoxidable · bandeja no perforada		17
2724-U	Bandejas portainstrumentos de acero inoxidable · tapa no perforada		17
2730-1	Bandejas portainstrumentos de acero inoxidable · para 16 instrumentos		15
2730-2	Bandejas portainstrumentos de acero inoxidable · para 23 instrumentos		15

código	descripción	mango	página
2730-3	Kit de instrumentos para diques · soporte de instrumental		F10
2730-4	Bandejas portainstrumentos de acero inoxidable · para 8 instrumentos		17
2730-5	Bandejas portainstrumentos de acero inoxidable · para 4 instrumentos		17
2731-1	Kit de instrumentos para diques		F11
2737-1	Cubetas de acero inoxidable		I12
2737-2	Cubetas de acero inoxidable		I12
2737-3	Cubetas de acero inoxidable		I12
2737-4	Cubetas de acero inoxidable		I12
2750-1	Dispensadores de vasos		A16
2750-2	Dispensadores de vasos		A16
2751-1	Dispensadores de bolitas de algodón de acero inoxidable		I19
2770-1	Cajas portainstrumentos de acero inoxidable · large · para 20 instrumentos · Azul		12
2770-1A	Cajas portainstrumentos de acero inoxidable · large · para 20 instrumentos · Naranja		12
2770-1R	Cajas portainstrumentos de acero inoxidable · large · para 20 instrumentos · Rojo		12
2770-1V	Cajas portainstrumentos de acero inoxidable · large · para 20 instrumentos · Verde		12
2770-2	Cajas portainstrumentos de acero inoxidable · large · para 15 instrumentos · Azul		12
2770-2A	Cajas portainstrumentos de acero inoxidable · large · para 15 instrumentos · Naranja		12
2770-2R	Cajas portainstrumentos de acero inoxidable · large · para 15 instrumentos · Rojo		12
2770-2V	Cajas portainstrumentos de acero inoxidable · large · para 15 instrumentos · Verde		12
2770-3	Cajas portainstrumentos de acero inoxidable · large · para 10 instrumentos · Azul		12
2770-3A	Cajas portainstrumentos de acero inoxidable · large · para 10 instrumentos · Naranja		12
2770-3R	Cajas portainstrumentos de acero inoxidable · large · para 10 instrumentos · Rojo		12
2770-3V	Cajas portainstrumentos de acero inoxidable · large · para 10 instrumentos · Verde		12
2770-G	Portainstrumentos · para 10 puestos · Azul · silicona		13
2770-GA	Portainstrumentos · para 10 puestos · Naranja · silicona		13
2770-GR	Portainstrumentos · para 10 puestos · Rojo · silicona		13
2770-GV	Portainstrumentos · para 10 puestos · Verde · silicona		13
2771-1	Cajas portainstrumentos de acero inoxidable · medium · para 10 instrumentos · Azul		12

código	descripción	mango	página	código	descripción	mango	página	código	descripción	mango	página	código	descripción	mango	página
2816-L2	Cubetas perforadas de aluminio - ORTHOBABY para niños		J39	2900E-OT13	Cánulas de aspiración multicolor		A5	2908E-TTS15	Cánulas de aspiración con aroma a menta - AsaFresh		A2	3073-1	Portamatrices · Tofflemire universal		F46
2816-L3	Cubetas perforadas de aluminio - ORTHOBABY para niños		J39	2900E-OT15	Cánulas de aspiración multicolor		A5	2908E-VT13	Cánulas de aspiración con aroma a menta - AsaFresh		A2	3073-2	Portamatrices · Tofflemire Junior		F46
2816-U1	Cubetas perforadas de aluminio - ORTHOBABY para niños		J39	2900E-RT13	Cánulas de aspiración multicolor		A5	2908E-VT15	Cánulas de aspiración con aroma a menta - AsaFresh		A2	3073-3	Portamatrices · Tofflemire Senior		F46
2816-U2	Cubetas perforadas de aluminio - ORTHOBABY para niños		J39	2900E-TCS15	Cánulas de aspiración multicolor		A5	2908E-VTS15	Cánulas de aspiración con aroma a menta - AsaFresh		A2	3081	Matrices · Tofflemire		F47
2816-U3	Cubetas perforadas de aluminio - ORTHOBABY para niños		J39	2900E-TT13	Cánulas de aspiración multicolor		A4	3030	Portaclamps · Ivory lightweight		F9	3081-1	Matrices · Tofflemire		F47
2819-OCG	Cubetas oclusales parciales de acero inoxidable		J40	2900E-TT15	Cánulas de aspiración multicolor		A4	3031	Portaclamps · Brewer		F9	3081-2	Matrices · Tofflemire		F47
2819-OCP	Cubetas oclusales parciales de acero inoxidable		J40	2900E-TTS15	Cánulas de aspiración multicolor		A5	3032	Pinzas de perforación para diques · Ainsworth		F8	3081-3	Matrices · Tofflemire		F47
2850-8	Cubetas ortodónticas de policarbonato - ORTHOBABY para niños		J42	2900E-ZT13	Cánulas de aspiración multicolor		A5	3033	Pinzas de perforación para diques · Ivory		F8	3082-5	Cintas para portamatrices		F47
2851-7	Cubetas de policarbonato para edéntulos		J43	2900E-ZT15	Cánulas de aspiración multicolor		A5	3034	Portaclamps · Stoke		F9	3082-6	Cintas para portamatrices		F47
2851-13	Cubetas de policarbonato para edéntulos		J43	2901E-AT13	Cánulas de aspiración multicolor		A4	3040-1	Instrumentos para diques		F9	3082-7	Cintas para portamatrices		F47
2852-12	Cubetas de policarbonato		J42	2901E-AT15	Cánulas de aspiración multicolor		A4	3041-1	Instrumentos para diques		F9	3101	Accesorios · lámpara de alcohol		I19
2853E-1	Cubetas desechables de plástico		A19	2901E-TT13	Cánulas de aspiración multicolor		A4	3045	Instrumentos para diques · dique de látex envasado al vacío paquete de 36 unidades		F8	3101-1	Accesorios · mecha		I19
2853E-1DS	Cubetas desechables de plástico		A19	2901E-TT15	Cánulas de aspiración multicolor		A4	3050-60	Portaclamps · sin aletas		F5	3200	Servilletas · AsaRainbow · cadena sujetaservilletas		A7
2853E-2	Cubetas desechables de plástico		A19	2901E-VT13	Cánulas de aspiración multicolor		A4	3051-202	Portaclamps · con aletas		F7	3251E-C/6	Baberos		A15
2853E-2DS	Cubetas desechables de plástico		A19	2901E-VT15	Cánulas de aspiración multicolor		A4	3051-205	Portaclamps · sin aletas		F7	3251E-D/6	Baberos		A15
2853E-3	Cubetas desechables de plástico		A19	2902-L	Cánulas de aspiración quirúrgicas de acero inoxidable		C44	3051-210	Portaclamps · con aletas		F4	3251E-O/6	Baberos		A15
2853E-4	Cubetas desechables de plástico		A19	2902-M	Cánulas de aspiración quirúrgicas de acero inoxidable		C44	3051-212	Portaclamps · con aletas		F4	3251E-V/6	Baberos		A15
2880-FR	Cubetas perforadas de aluminio para implantología · fresa de carburo de tungsteno		J38	2902-S	Cánulas de aspiración quirúrgicas de acero inoxidable		C44	3051-26	Portaclamps · sin aletas		F6	3252E-C/6	Baberos		A15
2880-L1	Cubetas perforadas de aluminio para implantología		J38	2903E-BA155	Cánulas de aspiración con punta blanda - Total-Comfort		A3	3051-29	Portaclamps · con aletas		F5	3252E-D/6	Baberos		A15
2880-L2	Cubetas perforadas de aluminio para implantología		J38	2903E-BAS155	Cánulas de aspiración con punta blanda - Total-Comfort		A3	3051-51	Portaclamps · sin aletas		F6	3252E-O/9	Baberos		A19
2880-L3	Cubetas perforadas de aluminio para implantología		J38	2903E-BT155	Cánulas de aspiración con punta blanda - Total-Comfort		A3	3052-0	Portaclamps · con aletas		F4	3252E-V/9	Baberos		A19
2880-L4	Cubetas perforadas de aluminio para implantología		J38	2903E-BTS155	Cánulas de aspiración con punta blanda - Total-Comfort		A3	3052-00	Portaclamps · con aletas		F4	3400-300	Rollos de esterilización		A13
2880-L5	Cubetas perforadas de aluminio para implantología		J38	2903E-TA155	Cánulas de aspiración con punta blanda - Total-Comfort		A3	3052-1	Portaclamps · con aletas		F5	3403-140	Bolsas de esterilización		A14
2880-L6	Cubetas perforadas de aluminio para implantología		J38	2903E-TAS155	Cánulas de aspiración con punta blanda - Total-Comfort		A3	3052-12A	Portaclamps · dentado con aletas		F7	3403-75	Bolsas de esterilización		A14
2880-U1	Cubetas perforadas de aluminio para implantología		J38	2903E-TAS155	Cánulas de aspiración con punta blanda - Total-Comfort		A3	3052-13A	Portaclamps · dentado con aletas		F7	3403-90	Bolsas de esterilización		A14
2880-U2	Cubetas perforadas de aluminio para implantología		J38	2903E-TT155	Cánulas de aspiración con punta blanda - Total-Comfort		A3	3052-14	Portaclamps · con aletas		F6	3400E-55	Rollos de esterilización		A12
2880-U3	Cubetas perforadas de aluminio para implantología		J38	2904-10	Cánulas de aspiración quirúrgicas de acero inoxidable · Frazier		C44	3052-14A	Portaclamps · con aletas		F7	3400E-75	Rollos de esterilización		A12
2880-U4	Cubetas perforadas de aluminio para implantología		J38	2904-12	Cánulas de aspiración quirúrgicas de acero inoxidable · Frazier		C44	3052-14T	Portaclamps · dentado con aletas		F6	3400E-100	Rollos de esterilización		A12
2880-U5	Cubetas perforadas de aluminio para implantología		J38	2904-6	Cánulas de aspiración quirúrgicas de acero inoxidable · Frazier		C44	3052-1T	Portaclamps · dentado con aletas		F5	3400E-150	Rollos de esterilización		A12
2880-U6	Cubetas perforadas de aluminio para implantología		J38	2904-8	Cánulas de aspiración quirúrgicas de acero inoxidable · Frazier		C44	3052-2	Portaclamps · con aletas		F5	3400E-200	Rollos de esterilización		A12
2900E-AT13	Cánulas de aspiración multicolor		A4	2905-155	Cánulas de aspiración quirúrgicas		C44	3052-2A	Portaclamps · con aletas		F5	3450E-B	Mascarillas		A13
2900E-AT15	Cánulas de aspiración multicolor		A4	2905-AD	Cánulas de aspiración quirúrgicas		C44	3052-2AT	Portaclamps · dentado con aletas		F5	3450E-C	Mascarillas		A13
2900E-ATS15	Cánulas de aspiración multicolor		A5	2908E-AT13	Cánulas de aspiración con aroma a menta - AsaFresh		A2	3052-2T	Portaclamps · dentado con aletas		F5	3450E-N	Mascarillas		A13
2900E-BBS15	Cánulas de aspiración multicolor		A5	2908E-AT15	Cánulas de aspiración con aroma a menta - AsaFresh		A2	3052-3	Portaclamps · con aletas		F5	3450E-R	Mascarillas		A13
2900E-BT13	Cánulas de aspiración multicolor		A4	2908E-BBS15	Cánulas de aspiración con aroma a menta - AsaFresh		A2	3052-4	Portaclamps · con aletas		F6	3450E-V	Mascarillas		A13
2900E-BT15	Cánulas de aspiración multicolor		A4	2908E-TCS15	Cánulas de aspiración con aroma a menta - AsaFresh		A2	3052-7	Portaclamps · con aletas		F6	3510-B	Servilletas · AsaRainbow		A6
2900E-GT13	Cánulas de aspiración multicolor		A4	2908E-TT13	Cánulas de aspiración con aroma a menta - AsaFresh		A2	3052-8	Portaclamps · con aletas		F7	3510-BX	Servilletas · AsaRainbow		A6
2900E-GT15	Cánulas de aspiración multicolor		A4	2908E-TT15	Cánulas de aspiración con aroma a menta - AsaFresh		A2	3052-8A	Portaclamps · con aletas		F6	3510-C	Servilletas · AsaRainbow		A6
2900E-LT13	Cánulas de aspiración multicolor		A4					3052-9	Portaclamps · con aletas		F4	3510-D	Servilletas · AsaRainbow		A6
2900E-LT15	Cánulas de aspiración multicolor		A4					3052-9T	Portaclamps · con aletas		F4	3510-F	Servilletas · AsaRainbow		A6
								3052-W0	Portaclamps · sin aletas		F5	3510-G	Servilletas · AsaRainbow		A6
								3052-W1	Portaclamps · sin aletas		F5	3510-GR	Servilletas · AsaRainbow		A6
								3052-W14	Portaclamps · sin aletas		F6	3510-L	Servilletas · AsaRainbow		A6
								3052-W14A	Portaclamps · sin aletas		F7	3510-LI	Servilletas · AsaRainbow		A6
								3052-W2	Portaclamps · sin aletas		F5	3510-N	Servilletas · AsaRainbow		A6
								3052-W2A	Portaclamps · sin aletas		F5	3510-O	Servilletas · AsaRainbow		A6
								3052-W3	Portaclamps · sin aletas		F6	3510-P	Servilletas · AsaRainbow		A6
								3052-W4	Portaclamps · sin aletas		F7	3510-PE	Servilletas · AsaRainbow		A6
								3052-W7	Portaclamps · sin aletas		F6	3510-V	Servilletas · AsaRainbow		A6
								3052-W8	Portaclamps · sin aletas		F7	3511-B	Servilletas · AsaRainbow		A6
								3052-W8A	Portaclamps · sin aletas		F6	3511-BX	Servilletas · AsaRainbow		A6
								3070-5	Portamatrices · Ivory		F46	3511-C	Servilletas · AsaRainbow		A6
								3070-6	Portamatrices · Ivory		F46	3511-D	Servilletas · AsaRainbow		A6
								3070-7	Portamatrices · Ivory		F46	3511-G	Servilletas · AsaRainbow		A6
								3071	Portamatrices · Ivory		F46	3511-L	Servilletas · AsaRainbow		A7
								3072	Portamatrices · Didner		F46	3511-LI	Servilletas · AsaRainbow		A7
												3511-N	Servilletas · AsaRainbow		A7
												3511-O	Servilletas · AsaRainbow		A7
												3511-P	Servilletas · AsaRainbow		A7

código	descripción	mango	página
3511-PE	Servilletas - AsaRainbow		A7
3511-V	Servilletas - AsaRainbow		A7
3520-1	Rollos salivales de algodón		A11
3520-2	Rollos salivales de algodón		A11
3520-3	Rollos salivales de algodón		A11
3600E	Hielo sintético		A18
3700-B	Vasos dappen		A9
3700-C	Vasos dappen		A9
3700-G	Vasos dappen		A9
3700-MX	Vasos dappen		A8
3700-N	Vasos dappen		A9
3700-R	Vasos dappen		A9
3710	Jeringas de plástico		A16
3818-B	Vasos		A16
5000-1	Articuladores - piezas de recambio - placa de montaje		K6 K9
5000-1M	Articuladores - piezas de recambio - placa magnética completa		K7 K9
5000-2	Articuladores - piezas de recambio - plano de oclusión		K9
5000-3	Articuladores - piezas de recambio - varilla incisal		K9
5000-4	Articuladores - piezas de recambio - plano incisal (10°)		K9
5000-4N	Articuladores - piezas de recambio - plano incisal (10°)		K9
5000-5	Articuladores - piezas de recambio - pomo metálico de apriete		K9
5000-7	Articuladores - piezas de recambio - tornillos para regulación muelle movimientos laterales		K9
5000-8	Articuladores - piezas de recambio - indicador incisal		K9
5000-12	Articuladores - piezas de recambio - muelle para movimientos laterales		K9
5000-13	Articuladores - piezas de recambio - cilindro para movimientos laterales		K9
5000-18	Articuladores - piezas de recambio - tornillos M5 para fijación base incisal		K9
5000-24	Articuladores - piezas de recambio - pies de goma		K7 K9
5000-25	Articuladores - piezas de recambio - contraimanes para yeso		K7 K9
5000-26	Articuladores - piezas de recambio - imán		K7 K9
5000-30	Articuladores - piezas de recambio - camisa portaimanes		K7 K9
5001	Articuladores - oclusor		K6
5002	Articuladores de valor medio		K6
5010-10	Articuladores - piezas de recambio - varilla antivuelco		K9
5011-4	Articuladores - piezas de recambio - plano incisal (0°)		K9
5011-6	Articuladores - piezas de recambio - tornillo de apriete		K9
5011-9	Articuladores - piezas de recambio - varilla movimiento condilar		K9
5011-11	Articuladores - piezas de recambio - capuchón de goma		K9
5011-16	Articuladores - piezas de recambio - plano inclinado de contraste		K9
5011-17	Articuladores - piezas de recambio - varilla bisagra		K9

código	descripción	mango	página
5011-18	Articuladores - piezas de recambio - arandela de eje de bisagra		K9
5011-19	Articuladores - piezas de recambio - muelle interno eje bisagra		K9
5011-20	Articuladores - piezas de recambio - portavarilla posterior		K9
5011-21	Articuladores - piezas de recambio - varilla posterior		K9
5011-22	Articuladores - piezas de recambio - tornillo micrométrico de regulación		K9
5011-23	Articuladores - piezas de recambio - contratornillo		K9
5020	Easy Bow - set completo		K10
5021	Easy Bow - arco facial		K10
5022	Easy Bow - portahorquilla		K10
5023-1	Easy Bow - horquilla		K10
5023-2	Easy Bow - horquilla		K10
5023-3	Easy Bow - horquilla		K10
5024	Easy Bow - mesa de transferencia		K10
5030	Articuladores de valor medio		K4
5030-2	Articuladores - piezas de recambio - plano de oclusión		K9
5030-3	Articuladores - piezas de recambio - varilla incisal		K9
5030-6	Articuladores - piezas de recambio - tornillo de apriete para distanciador		K9
5030-9	Articuladores - piezas de recambio - varilla movimiento condilar		K9
5030-10	Articuladores - piezas de recambio - varilla antivuelco		K9
5030-29	Articuladores - piezas de recambio - distanciador		K7 K9
5032	Articuladores de valor medio		K5
5032-16	Articuladores - piezas de recambio - plano inclinado de contraste		K9
5032-17	Articuladores - piezas de recambio - varilla bisagra		K9
5032-21	Articuladores - piezas de recambio - varilla posterior		K9
5032-22	Articuladores - piezas de recambio - tornillo micrométrico de regulación		K9
5032-23	Articuladores - piezas de recambio - contratornillo		K9
5033	Articuladores - piezas de recambio - calibrador		K9
5050	Articuladores de valor medio		K2
5050Plus	Articuladores de valor medio		K3
5050-2	Articuladores - piezas de recambio - soporte para plano oclusal y casquillo		K9
5050-3	Articuladores - piezas de recambio - varilla incisal		K9
5050-4	Articuladores - piezas de recambio - tornillo moleteado para plano oclusal y casquillo		K9
5050-6	Articuladores - piezas de recambio - tornillo de apriete		K9
5050-8	Articuladores - piezas de recambio - indicador incisal		K9
5050-17	Articuladores - piezas de recambio - varilla bisagra		K9
5050-20	Articuladores - piezas de recambio - portavarilla posterior		K9
5050-21	Articuladores - piezas de recambio - varilla posterior		K9

código	descripción	mango	página
5050-24	Articuladores - piezas de recambio - pies de goma		K9
5051	Articuladores - piezas de recambio - plano de oclusión		K9
5052	Articuladores - piezas de recambio - casquillo		K9
5053	Articuladores - piezas de recambio - kit varilla magnética		K9
5053-1	Articuladores - piezas de recambio - varilla con imán encolado		K9
5053-2	Articuladores - piezas de recambio - abrazadera para varilla		K9
5053-3	Articuladores - piezas de recambio - plano para varilla magnética		K9
5054	Articuladores - piezas de recambio - plano oclusal completo (5050-4 + 5051 + 5050-2)		K9
5100	Instrumentos para modelar amalgama/cera · Hylin		K14
5100-1	Instrumentos para modelar amalgama/cera con mango milimetrado · Hylin		K14
5101	Instrumentos para modelar amalgama/cera · Hylin-Le Cron		K14
5102	Instrumentos para modelar amalgama/cera · Hylin		K14
5103	Instrumentos para modelar amalgama/cera · Hylin		K14
5104	Instrumentos para modelar amalgama/cera		K14
5105	Instrumentos para modelar amalgama/cera · Le Cron		K15
5106	Instrumentos para modelar amalgama/cera · Le Cron		K15
5107	Instrumentos para modelar amalgama/cera · Le Cron		K15
5108	Instrumentos para modelar amalgama/cera · Le Cron		K15
5109	Instrumentos para modelar amalgama/cera · Zahle		K15
5110	Instrumentos para modelar amalgama/cera · Zahle		K15
5111	Instrumentos para modelar amalgama/cera · Zahle		K16
5112-1	Instrumentos para modelar amalgama/cera · P.K. Thomas	Asa60	K17
5112-1AL	Instrumentos para modelar amalgama/cera · P.K. Thomas	Alu80	K17
5112-2	Instrumentos para modelar amalgama/cera · P.K. Thomas	Asa60	K17
5112-2AL	Instrumentos para modelar amalgama/cera · P.K. Thomas	Alu80	K17
5112-3	Instrumentos para modelar amalgama/cera · Asa Com 1/1B · P.K. Thomas	Asa60	F48 K17
5112-3AL	Instrumentos para modelar amalgama/cera · P.K. Thomas	Alu80	K17
5112-4	Instrumentos para modelar amalgama/cera · Asa Com 13/13B · P.K. Thomas	Asa60	F50 K17
5112-4AL	Instrumentos para modelar amalgama/cera · P.K. Thomas	Alu80	K17
5112-5	Instrumentos para modelar amalgama/cera · P.K. Thomas	Asa60	K17

código	descripción	mango	página
5112-5AL	Instrumentos para modelar amalgama/cera · P.K. Thomas	Alu80	K17
5113	Instrumentos para modelar amalgama/cera · Gritman		K16
5114	Instrumentos para modelar amalgama/cera · Beale		K16
5114-1	Elevadores periostótomos · Beale	Octagonal	E22 G16
5115	Instrumentos para modelar amalgama/cera · Roach		K16
5116	Instrumentos para modelar amalgama/cera · Vehe		K16
5150	Instrumentos para cerámica y resinas		K21
5150-1	Instrumentos para cerámica y resinas	Alu80	K21
5150-2	Instrumentos para cerámica y resinas	Alu80	K21
5150-3	Instrumentos para cerámica y resinas	Alu80	K21
5151	Instrumentos para cerámica y resinas		K21
5151-1	Instrumentos para cerámica y resinas · Greenstein	Alu80	K21
5151-2	Instrumentos para cerámica y resinas · Greenstein	Alu80	K21
5151-3	Instrumentos para cerámica y resinas · Greenstein	Alu80	K21
5153-1	Instrumentos para composite · Asa Com 7/7B	Asa60	F49
5155-1	Instrumentos para cerámica y resinas		K21
5155-2	Instrumentos para cerámica y resinas		K21
5155-3	Instrumentos para cerámica y resinas		K21
5156-1	Instrumentos para cerámica y resinas		K21
5156-2	Instrumentos para cerámica y resinas		K21
5156-3	Instrumentos para cerámica y resinas		K21
5160-1	Instrumentos para cerámica y resinas (puntas)		K18
5160-2	Instrumentos para cerámica y resinas (puntas)		K18
5160-3	Instrumentos para cerámica y resinas (puntas)		K18
5200-1	Cuchillos para cera · Fahnenstock		K22
5200-2	Cuchillos para cera · Fahnenstock		K22
5201-1	Cuchillos para cera · Lessmann		K22
5201-2	Cuchillos para cera · Lessmann		K22
5202-1	Cuchillos para cera		K22
5202-2	Cuchillos para cera		K22
5300-1	Cuchillos para yeso		K23
5300-2	Cuchillos para yeso · Gritman		K23
5300-3	Cuchillos para yeso		K23
5300-4	Cuchillos para yeso		K23
5400-1	Espátulas rígidas para alginato, yeso y elastómeros		K24
5400-2	Espátulas rígidas para alginato, yeso y elastómeros		K24
5400-3	Espátulas rígidas para alginato, yeso y elastómeros		K24
5400-4	Espátulas flexibles para alginato, yeso y elastómeros		K25
5400-5	Espátulas flexibles para alginato, yeso y elastómeros		K25
5400-6	Espátulas flexibles para alginato, yeso y elastómeros		K25
5400-7	Espátulas flexibles para alginato, yeso y elastómeros		K25
5400-8	Espátulas rígidas para alginato, yeso y elastómeros		K24

código	descripción	mango	página	código	descripción	mango	página	código	descripción	mango	página	código	descripción	mango	página
5400-9	Espátulas rígidas para alginato, yeso y elastómeros		K24	5860-1	Alicates para doblar alambres · Mc Kellops		H18	7000-8	Pinceles para cerámica		K20	8828-1TC	Alicates de utilidad		H33
5401-B	Espátulas para alginato y yeso		K26	5861	Alicates para doblar alambres · Johnson		H20	7001-0	Pinceles para cerámica		K20	8829	Alicates para doblar alambres · Jarabak		H27
5401-C	Espátulas para alginato y yeso		K26	5862	Alicates para doblar alambres · Nance		H15	7001-00	Pinceles para cerámica		K20	8830	Alicates para doblar alambres		H27
5401-F	Espátulas para alginato y yeso		K26	5863	Alicates para doblar alambres · Young		H14	7001-1	Pinceles para cerámica		K20	8831	Alicates de utilidad		H32
5401-G	Espátulas para alginato y yeso		K26	5864	Alicates para doblar alambres		H18	7001-3	Pinceles para cerámica		K20	8831-1P	Alicates de utilidad		H32
5401-R	Espátulas para alginato y yeso		K26	5865	Alicates para doblar alambres		H19	7002-4	Pinceles para cerámica		K20	8832	Posicionador de brackets		H36
5401-V	Espátulas para alginato y yeso		K26	5866	Alicates para doblar alambres · Angle		H19	7002-6	Pinceles para cerámica		K20	9002	Maleta portainstrumentos y alicates		D71
5500-10	Tazas para alginato y yeso		K26	5867-1	Alicates para doblar alambres · Adams		H20	7002-8	Pinceles para cerámica		K20	9002-1	Insertos para 6 fórceps de extracción		D71
5500-12	Tazas para alginato y yeso		K26	5867-2	Alicates para doblar alambres · Adams		H20	8000	Set de laboratorio para protésicos dentales		K34	9002-2	Insertos con elásticos para 10 instrumentos		D71
5500-14	Tazas para alginato y yeso		K26	5868	Alicates para doblar alambres		H19	8001	Lubricantes protectores para instrumentos · Steril Oil		G33	9002-3	Insertos con espacios para 16 instrumentos		D71
5500-16	Tazas para alginato y yeso		K26	5869-1	Alicates para doblar alambres · mini · Aderer		H21	8002	Lubricantes protectores para instrumentos · Steril Oil		D71	AL2720-LA	Bandejas portainstrumentos de aluminio anodizado de color · Plata		I8
5501-10	Tazas para alginato y yeso		K26	5869-2	Alicates para doblar alambres · estándar · Aderer		H21	8010	Lubricantes protectores para instrumentos · silicona		D71	AL2720-LC	Bandejas portainstrumentos de aluminio anodizado de color · Celeste		I8
5501-12	Tazas para alginato y yeso		K26	5870	Alicates para doblar alambres · Tweed		H14	8020	AsaClean · solución PH neutra para facilitar la eliminación del alginato		J40	AL2720-LO	Bandejas portainstrumentos de aluminio anodizado de color · Oro		I8
5501-14	Tazas para alginato y yeso		K26	5871	Alicates para doblar alambres		H24	8801-1	Alicates para doblar alambres · universales · Delphin		H10	AL2720-LR	Bandejas portainstrumentos de aluminio anodizado de color · Rojo		I8
5501-16	Tazas para alginato y yeso		K26	5872-1	Alicates para doblar alambres · Tweed (Angle)		H15	8801-2	Alicates para doblar alambres · universales		H10	AL2720-LV	Bandejas portainstrumentos de aluminio anodizado de color · Verde		I8
5600-1	Tijeras para coronas · rectas, una punta dentada		F45	5874-1	Alicates para doblar alambres · alicates universales · How		H23	8802	Alicates para doblar alambres · Waldsachs		H11	AL2720-UA	Bandejas portainstrumentos de aluminio anodizado de color · Plata		I8
5600-2	Tijeras para coronas · rectas, una punta dentada		F45	5874-2	Alicates para doblar alambres · curvos · Aderer		H23	8803	Alicates para doblar alambres		H26	AL2721-LA	Bandejas portainstrumentos de aluminio anodizado de color · Plata		I9
5601-1	Tijeras para coronas · rectas		F45	5875-1	Alicates para doblar alambres		H24	8804-1	Alicates para doblar alambres · Tweed		H14	AL2721-LC	Bandejas portainstrumentos de aluminio anodizado de color · perforadas · Plata		I9
5601-2	Tijeras para coronas · curvas		F45	5875-2	Alicates para doblar alambres		H24	8804-2	Alicates para doblar alambres · Tweed		H13	AL2721-LC	Bandejas portainstrumentos de aluminio anodizado de color · perforadas · Celeste		I9
5700	Tijeras universales · rectas, una punta dentada · universal		F45	5876-1	Alicates para doblar alambres		H24	8804-2P	Alicates para doblar alambres		H13	AL2721-LO	Bandejas portainstrumentos de aluminio anodizado de color · perforadas · Oro		I9
5700TC	Tijeras universales · TC universal		F45	5876-2	Alicates para doblar alambres		H24	8804-3P	Alicates para doblar alambres		H13	AL2721-LR	Bandejas portainstrumentos de aluminio anodizado de color · perforadas · Rojo		I9
5800	Alicates para doblar alambres · Nance		H12	5877-1	Alicates de corte · cortes alambre <= 0,9 mm		H8	8805	Alicates para doblar alambres · Reynolds		H16	AL2721-LV	Bandejas portainstrumentos de aluminio anodizado de color · perforadas · Verde		I9
5801-1	Alicates para doblar alambres · Delphin universal		H10	5880-1	Alicates de corte · cortes alambre <= 1,5 mm		H8	8806	Alicates para doblar alambres		H26	AL2721-UA	Bandejas portainstrumentos de aluminio anodizado de color · perforadas · Plata		I9
5801-3	Alicates para doblar alambres · universal		H10	5880-2	Alicates de corte · cortes alambre <= 1,5 mm		H8	8807-1	Alicates para doblar alambres		H17	AL2722-LA	Bandejas portainstrumentos de aluminio anodizado de color · Plata		I10
5802	Alicates para doblar alambres · Waldsachs		H11	5880-3TC	Alicates de corte · cortes alambre <= 1,2 mm		H9	8807-2	Alicates para doblar alambres		H17	AL2722-LC	Bandejas portainstrumentos de aluminio anodizado de color · Celeste		I10
5806	Alicates para doblar alambres · alicates redondos y cóncavos		H12	5900	Cizalla para cortar yeso · Asa Special Inox		K31	8807-3	Alicates para doblar alambres		H16	AL2722-LO	Bandejas portainstrumentos de aluminio anodizado de color · Oro		I10
5809-1	Alicates para doblar alambres · Tweed		H12	6000	Martillos		K31	8808-1	Alicates de utilidad · Weingart		H29	AL2722-LR	Bandejas portainstrumentos de aluminio anodizado de color · Oro		I10
5809-2	Alicates para doblar alambres · Tweed		H13	6001	Martillos		K31	8808-2	Alicates de utilidad · Weingart		H29	AL2722-LV	Bandejas portainstrumentos de aluminio anodizado de color · Verde		I10
5809-3	Alicates para doblar alambres · Tweed		H15	6002	Martillos		K31	8809	Alicates de utilidad		H31	AL2723-LA	Bandejas portainstrumentos de aluminio anodizado de color · Plata		I11
5812	Alicates para doblar alambres · Reynolds		H16	6200	Segueta		K33	8810	Alicates de utilidad		H32	AL2723-LC	Bandejas portainstrumentos de aluminio anodizado de color · Celeste		I11
5818	Alicates para doblar alambres		H16	6201-1	Pelos de segueta · para yeso		K33	8811-1	Alicates de utilidad		H30	AL2723-LO	Bandejas portainstrumentos de aluminio anodizado de color · Oro		I11
5819	Alicates de utilidad · Weingart		H29	6201-2	Pelos de segueta · para metal		K33	8811-1P	Alicates de utilidad		H30	AL2723-LR	Bandejas portainstrumentos de aluminio anodizado de color · Rojo		I11
5821-1	Alicates para doblar alambres · De La Rosa		H18	6300	Segueta para modelos		K33	8811-2	Alicates de utilidad		H31	8816	Alicates para doblar alambres · Nance		H11
5821-2	Alicates para doblar alambres · De La Rosa		H18	6301-1	Pelos de segueta · para modelos		K33	8812-1TC	Alicates de corte		H7	8817	Alicates para doblar alambres · Young		H14
5824-1	Alicates de utilidad		H31	6301-2	Pelos de segueta · para modelos		K33	8812-2TC	Alicates de corte		H4	8818	Alicates para doblar alambres		H22
5825	Alicates de utilidad		H32	6301-3	Pelos de segueta · para modelos		K33	8813-1TC	Alicates de corte		H4	8819	Alicates para doblar alambres · Adams		H20
5826-1	Alicates de utilidad		H30	6400-1	Pinzas para laboratorio		K19	8814-1TC	Alicates de corte		H5	8820-1	Alicates para doblar alambres · Aderer		H21
5826-2	Alicates de utilidad		H30	6400-2	Pinzas para laboratorio		K19	8815	Alicates para doblar alambres · Johnson		H20	8820-2	Alicates para doblar alambres · Aderer		H21
5826-CR1	Alicates de utilidad		H30	6600-2	Pinzas para cilindros y muflas		K32	8816	Alicates para doblar alambres · Nance		H11	8821	Alicates para doblar alambres		H22
5826-CR2	Alicates de utilidad		H30	6600-4	Pinzas para cilindros y muflas		K32	8817	Alicates para doblar alambres · Young		H14	8822-1	Alicates para doblar alambres · How		H23
5828-1	Alicates de utilidad		H30	6600-5	Pinzas para cilindros y muflas		K32	8818	Alicates para doblar alambres		H14	8822-2	Alicates para doblar alambres · How		H23
5828-2	Alicates de utilidad		H31	6900E-A	Cajas para aparatos de ortodoncia removibles · Azul		H37	8819	Alicates para doblar alambres		H22	8823	Alicates para doblar alambres · Schwarz		H25
5832	Alicates de corte		H7	6900E-A	Cajas para aparatos de ortodoncia removibles · Azul		H37	8820-1	Alicates para doblar alambres · Aderer		H21	8824-1TC	Alicates de corte		H6
5832-1TC	Alicates de corte		H7	6900E-B	Cajas para aparatos de ortodoncia removibles · Blanco		H37	8820-2	Alicates para doblar alambres · Aderer		H21	8825	Alicates para doblar alambres		H25
5833	Alicates de corte		H8	6900E-B	Cajas para aparatos de ortodoncia removibles · Blanco		H37	8821	Alicates para doblar alambres		H22	8826-1TC	Alicates de corte		H5
5833-1TC	Alicates de corte		H8	6900E-C	Cajas para aparatos de ortodoncia removibles · Celeste		H37	8822-1	Alicates para doblar alambres · How		H23	8827-1TC	Alicates de corte		H6
5836	Alicates de corte		H9	6900E-C	Cajas para aparatos de ortodoncia removibles · Celeste		H37	8822-2	Alicates para doblar alambres · How		H23				
5836-1TC	Alicates de corte		H9	6900E-C	Cajas para aparatos de ortodoncia removibles · Celeste		H37	8823	Alicates para doblar alambres · Schwarz		H25				
5837	Alicates de corte		H9	7000-6	Pinceles para cerámica		K20								
5838	Alicates para doblar alambres · cortante · Angle		H19												

código	descripción	mango	página	código	descripción	mango	página	código	descripción	mango	página	código	descripción	mango	página
AL2723-LV	Bandejas portainstrumentos de aluminio anodizado de color · Verde		I11	AL2760-3	Portafresas · aluminio, esterilizable en autoclave de vapor saturado - con borde, 24 orificios FG/CA		E34 I17	LV1807-06MF	Curetas Gracey · MF · Gracey	Leonardo Light LV	G13	MC0800-1	Instrumentos para canales	Magic Color MC	B12
AL2723-UA	Bandejas portainstrumentos de aluminio anodizado de color · Plata		I11	AL2760-U	Portafresas · tapa		I17	LV1807-08	Curetas Gracey · Gracey	Leonardo Light LV	G11	MC0800-2	Instrumentos para canales	Magic Color MC	B12
AL2724-1	Contenedores de aluminio anodizado para bandejas portainstrumentos		I13	AL2761-1	Portafresas · con borde, 36 orificios FG		I17	LV1807-08AF	Curetas · AF · Gracey	Leonardo Light LV	G12	MC0800-3	Instrumentos para canales	Magic Color MC	B12
AL2724-2	Contenedores de aluminio anodizado para bandejas portainstrumentos		I13	AL2761-2	Portafresas · con borde, 36 orificios CA		I17	LV1807-08MF	Curetas Gracey · MF · Gracey	Leonardo Light LV	G13	MC0802-2	Obturadores para canales · Schilder	Magic Color MC	B14
AL2724-3	Contenedores de aluminio anodizado para bandejas portainstrumentos		I13	AL2761-3	Portafresas · con borde, 36 orificios FG/CA		I17	LV1807-10	Curetas Gracey · Gracey	Leonardo Light LV	G11	MC0802-4	Obturadores para canales · Schilder	Magic Color MC	B14
AL2724-4	Contenedores de aluminio anodizado para bandejas portainstrumentos		I13	AL2761-U	Portafresas · tapa		E34 I17	LV1807-11MD	Curetas Gracey · Gracey	Leonardo Light LV	G11	MC0802-6	Obturadores para canales · Schilder	Magic Color MC	B14
AL2725	Accesorios para endodoncia		I16	AL2762-1	Portafresas · aluminio, esterilizable en autoclave de vapor saturado - 48 orificios FG		I17	LV1807-12	Curetas Gracey · Gracey	Leonardo Light LV	G11	MC0803-1	Obturadores para canales · Machtou	Magic Color MC	B13
AL2727-1	Bandejas de plástico		A10	AL2762-2	Portafresas · aluminio, esterilizable en autoclave de vapor saturado - 48 orificios CA		E34 I17	LV1807-12AF	Curetas · AF · Gracey	Leonardo Light LV	G12	MC0803-2	Obturadores para canales · Machtou	Magic Color MC	B13
AL2727-1Z	Bandejas de plástico		A10	AL2762-3	Portafresas · aluminio, esterilizable en autoclave de vapor saturado - 48 orificios FG/CA		I17	LV1807-12MF	Curetas Gracey · MF · Gracey	Leonardo Light LV	G13	MC0803-3	Obturadores para canales · Machtou	Magic Color MC	B13
AL2727-2	Bandejas de plástico		A10	AL2763-1	Portafresas		I17	LV1807-13MD	Curetas Gracey · Gracey	Leonardo Light LV	G11	MC0803-4	Obturadores para canales · Machtou	Magic Color MC	B13
AL2727-2Z	Bandejas de plástico		A10	AL2763-2	Portafresas		I17	LV1807-14	Curetas Gracey · Gracey	Leonardo Light LV	G11	MC1102-1	Espátulas · Heidemann	Magic Color MC	F24
AL2730-1	Soporte de instrumental de aluminio · para 11 instrumentos		I8	AL2763-2	Portafresas		I17	LV1807-14AF	Curetas · AF · Gracey	Leonardo Light LV	G12	MC1102-2	Espátulas · Heidemann	Magic Color MC	F24
AL2730-2	Soporte de instrumental de aluminio · para 17 instrumentos		I8	AL2764-A	Accesorios · vasos para desechos de aluminio anodizado		I18	LV1807-14MF	Curetas Gracey · MF · Gracey	Leonardo Light LV	G13	MC1202-2	Obturadores para amalgama	Magic Color MC	F27
AL2730-3	Soporte de instrumental de aluminio · para 10 instrumentos		I9	AL2764-C	Accesorios · vasos para desechos de aluminio anodizado		I18	LV1807-16	Curetas Gracey · Gracey	Leonardo Light LV	G11	MC1204-1	Obturadores · Bruñidores · Westcott	Magic Color MC	F31
AL2730-4	Soporte de instrumental de aluminio · para 11 instrumentos		I9	AL2764-O	Accesorios · vasos para desechos de aluminio anodizado		I18	LV1807-16AF	Curetas · AF · Gracey	Leonardo Light LV	G12	MC1210-2	Instrumentos para obturaciones plásticas	Magic Color MC	F35
AL2731-1	Soporte de instrumental de aluminio · para 8 instrumentos		I11	AL2764-R	Accesorios · vasos para desechos de aluminio anodizado		I18	LV1807-16MF	Curetas Gracey · MF · Gracey	Leonardo Light LV	G13	MC1215-18	Obturadores · Bruñidores · Ball	Magic Color MC	F31
AL2731-2	Soporte de instrumental de aluminio · para 4 instrumentos		I11	AL2764-V	Accesorios · vasos para desechos de aluminio anodizado		I18	LV1807-18	Curetas Gracey · Gracey	Leonardo Light LV	G11	MC1215-27S	Obturadores · Bruñidores	Magic Color MC	F31
AL2735	Pocillos		A17	AL2765-A	Accesorios · vasos para desechos de aluminio anodizado		I18	LV1826-T03	Curetas y excavadores · Taylor	Leonardo Light LV	G8	MC1400-2	Obturadores para amalgama · Markley	Magic Color MC	F29
AL2736	Espátulas para mezclas		A17	AL2765-C	Accesorios · dispensadores de algodón de aluminio anodizado		I18	LV1827-204S	Curetas y excavadores	Leonardo Light LV	G8	MC1500-02	Instrumentos para modelar amalgama/cera · Hollenback	Magic Color MC	F36 K13
AL2738-1	Bandejas de plástico		A10	AL2765-O	Accesorios · dispensadores de algodón de aluminio anodizado		I18	LV1829-CK6	Curetas y excavadores · Crane-Kaplan	Leonardo Light LV	G8	MC1510-1D	Instrumentos para composite	Magic Color MC	F50
AL2738-2	Bandejas de plástico		A10	AL2765-R	Accesorios · dispensadores de algodón de aluminio anodizado		I18	MB026-1	Compás de acero inoxidable		J19	MC1510-2D	Instrumentos para composite	Magic Color MC	F50
AL2739-1	Portabandejas de aluminio · 6 estantes		I13	AL2765-V	Accesorios · dispensadores de algodón de aluminio anodizado		I18	MC0700-23	Sondas simples	Magic Color MC	B6	MC1510-3D	Instrumentos para composite	Magic Color MC	F50
AL2739-2	Portabandejas de aluminio · 6 estantes		I13	AL2766	Accesorios · contenedores de plástico para agujas usadas		A17 I19	MC0700-6	Sondas simples	Magic Color MC	B6	MC1510-4D	Instrumentos para composite	Magic Color MC	F50
AL2740-1	Contenedores para endodoncias		I14	AL2767-1	Accesorios · vasos para desechos		A18 I18	MC0700-9	Sondas simples	Magic Color MC	B6	MC1510-5D	Instrumentos para composite	Magic Color MC	F50
AL2740-2	Contenedores para endodoncias		I14	AL2767-2	Accesorios · soporte de aluminio para vasos para desechos		A18 I18	MC0702-12	Sondas periodontales milimetradas	Magic Color MC	E32 G3	MC1600-1	Instrumentos para modelado y acabado de obturaciones · cleoide-discoide	Magic Color MC	F38
AL2740-3	Contenedores para endodoncias		I14	LV1807-02	Curetas Gracey · Gracey	Leonardo Light LV	G11	MC0702-OMS	Sondas periodontales milimetradas	Magic Color MC	G3	MC1700-1	Excavadores · cucharas	Magic Color MC	F13
AL2740-4	Contenedores para endodoncias		I14	LV1807-02AF	Curetas · AF · Gracey	Leonardo Light LV	G12	MC0703-14	Sondas periodontales milimetradas	Magic Color MC	G3	MC1700-2	Excavadores · cucharas	Magic Color MC	F13
AL2740-5	Contenedores para endodoncias		I14	LV1807-02MF	Curetas Gracey · MF · Gracey	Leonardo Light LV	G13	MC0704-11/12AF	Sondas dobles	Magic Color MC	B8	MC1700-3	Excavadores · cucharas	Magic Color MC	F13
AL2740-R	Contenedores para endodoncias		I14 I15	LV1807-04	Curetas Gracey · Gracey	Leonardo Light LV	G11	MC0704-23D1	Sondas dobles	Magic Color MC	B8	MC1703-14	Excavadores · cucharas	Magic Color MC	F14
AL2741-1	Contenedores para endodoncias		I14	LV1807-04AF	Curetas · AF · Gracey	Leonardo Light LV	G12	MC0704-6D9	Sondas dobles	Magic Color MC	B8	MC1704-17	Excavadores · cucharas	Magic Color MC	F14
AL2741-2	Contenedores para endodoncias		I14	LV1807-04MF	Curetas Gracey · MF · Gracey	Leonardo Light LV	G13	MC0707-GFW	Combinaciones de sondas · Sondas milimetradas · Goldman-Fox Williams	Magic Color MC	B11	MC1806-14	Curetas y excavadores · Columbia	Magic Color MC	G4
AL2742-1	Contenedores para endodoncias		I15	LV1807-06	Curetas Gracey · Gracey	Leonardo Light LV	G11	MC0708-2N	Sondas dobles · Nabers	Magic Color MC	B11				
AL2742-2	Contenedores para endodoncias		I15	LV1807-06AF	Curetas · AF · Gracey	Leonardo Light LV	G12								
AL2742-3	Contenedores para endodoncias		I15												
AL2742-4	Contenedores para endodoncias		I15												
AL2742-5	Contenedores para endodoncias		I15												
AL2742-6	Contenedores para endodoncias		I15												
AL2742-7	Contenedores para endodoncias		I15												
AL2743	Contenedores para endodoncias		I15												
AL2744	Contenedores para endodoncias		I15												
AL2745-1A	Accesorios para endodoncia		I16												
AL2745-2C	Accesorios para endodoncia		I16												
AL2746-1	Accesorios para endodoncia		I16												
AL2746-2	Accesorios para endodoncia		I16												
AL2747-1A	Accesorios para endodoncia		I16												
AL2760-1	Portafresas · con borde, 24 orificios FG		I17												
AL2760-2	Portafresas · aluminio, esterilizable en autoclave de vapor saturado - con borde, 24 orificios CA		E34 I17												

código	descripción	mango	página
MC1806-2RL	Curetas y excavadores · Columbia	Magic Color MC	G4
MC1806-4RL	Curetas y excavadores · Columbia	Magic Color MC	G4
MC1807-02	Curetas Gracey · Gracey	Magic Color MC	G11
MC1807-02MF	Curetas Gracey - MF · Gracey	Magic Color MC	G13
MC1807-04	Curetas Gracey · Gracey	Magic Color MC	G11
MC1807-04MF	Curetas Gracey - MF · Gracey	Magic Color MC	G13
MC1807-06	Curetas Gracey · Gracey	Magic Color MC	G11
MC1807-06MF	Curetas Gracey - MF · Gracey	Magic Color MC	G13
MC1807-08	Curetas Gracey · Gracey	Magic Color MC	G11
MC1807-08MF	Curetas Gracey - MF · Gracey	Magic Color MC	G13
MC1807-10	Curetas Gracey · Gracey	Magic Color MC	G11
MC1807-12	Curetas Gracey · Gracey	Magic Color MC	G11
MC1807-12MF	Curetas Gracey - MF · Gracey	Magic Color MC	G13
MC1807-14	Curetas Gracey · Gracey	Magic Color MC	G11
MC1807-14MF	Curetas Gracey - MF · Gracey	Magic Color MC	G13
MC1807-16	Curetas Gracey · Gracey	Magic Color MC	G11
MC1807-16MF	Curetas Gracey - MF · Gracey	Magic Color MC	G13
MC1807-18	Curetas Gracey · Gracey	Magic Color MC	G11
MC1827-204S	Curetas Gracey	Magic Color MC	G8
MC1829-CK6S	Curetas Gracey · Mini Crane-Kaplan	Magic Color MC	G8
MC1902-1	Excavador · Townner Jacquette	Magic Color MC	G14
MC2000-1	Curetas cortantes · Hemingway	Magic Color MC	C45 E21 G20
MC2000-2	Curetas cortantes · Hemingway	Magic Color MC	C45 E21 G20
MC2000-3	Curetas cortantes · Hemingway	Magic Color MC	C45 E21 G20
MC2101-B	Mangos para espejos	Magic Color MC	B19
ML0700-17	Sondas simples	Leonardo ML	B6
ML0700-23	Sondas simples	Leonardo ML	B6
ML0700-3R	Sondas simples · Rhein	Leonardo ML	B6
ML0700-6	Sondas simples	Leonardo ML	B6
ML0700-8	Sondas simples	Leonardo ML	B6
ML0700-9	Sondas simples	Leonardo ML	B6
ML0702-OMS	Sondas periodontales milimetradas · Novatech	Leonardo ML	G3
ML0703-14	Sondas periodontales milimetradas · Williams	Leonardo ML	G3
ML0704-11/12AF	Sondas dobles	Leonardo ML	B8

código	descripción	mango	página
ML0704-23D1	Sondas dobles	Leonardo ML	B8
ML0704-6D2	Sondas dobles	Leonardo ML	B9
ML0704-6D9	Sondas dobles	Leonardo ML	B8
ML0705-23W	Combinaciones de sondas - Sondas milimetradas · Williams	Leonardo ML	B10
ML0708-2N	Sondas dobles · Nabers	Leonardo ML	B11
ML0800-1	Instrumentos para canales	Leonardo ML	B12
ML0800-2	Instrumentos para canales	Leonardo ML	B12
ML0800-3	Instrumentos para canales	Leonardo ML	B12
ML0802-1	Obturadores para canales · Schilder	Leonardo ML	B14
ML0802-10	Obturadores para canales · Schilder	Leonardo ML	B14
ML0802-2	Obturadores para canales · Schilder	Leonardo ML	B14
ML0802-3	Obturadores para canales · Schilder	Leonardo ML	B14
ML0802-4	Obturadores para canales · Schilder	Leonardo ML	B14
ML0802-5	Obturadores para canales · Schilder	Leonardo ML	B14
ML0802-6	Obturadores para canales · Schilder	Leonardo ML	B14
ML0802-7	Obturadores para canales · Schilder	Leonardo ML	B14
ML0802-8	Obturadores para canales · Schilder	Leonardo ML	B14
ML0802-9	Obturadores para canales · Schilder	Leonardo ML	B14
ML0803-1	Obturadores para canales · Machtou	Leonardo ML	B13
ML0803-2	Obturadores para canales · Machtou	Leonardo ML	B13
ML0803-3	Obturadores para canales · Machtou	Leonardo ML	B13
ML0803-4	Obturadores para canales · Machtou	Leonardo ML	B13
ML0804-1	Medidor de profundidad		E32
ML1401-0	Obturadores para amalgama · Foc	Leonardo ML	F30
ML1401-0S	Obturadores para amalgama · Foc	Leonardo ML	F30
ML1401-1	Obturadores para amalgama · Foc	Leonardo ML	F30
ML1401-1S	Obturadores para amalgama · Foc	Leonardo ML	F30
ML1401-2	Obturadores para amalgama · Foc	Leonardo ML	F30
ML1401-2S	Obturadores para amalgama · Foc	Leonardo ML	F30
ML1710-14	Excavadores · SS. White	Leonardo ML	F16
ML1710-17	Excavadores · SS. White	Leonardo ML	F16
ML1710-18	Excavadores · SS. White	Leonardo ML	F16
ML1710-19	Excavadores · SS. White	Leonardo ML	F16
ML1710-20	Excavadores · SS. White	Leonardo ML	F16
ML1710-5	Excavadores · SS. White	Leonardo ML	F16
ML1711-1	Excavadores · Darby-Perry	Leonardo ML	F17
ML1711-11	Excavadores · Darby-Perry	Leonardo ML	F17
ML1711-12	Excavadores · Darby-Perry	Leonardo ML	F17
ML1711-2	Excavadores · Darby-Perry	Leonardo ML	F17
ML1711-21	Excavadores · Darby-Perry	Leonardo ML	F17
ML1711-22	Excavadores · Darby-Perry	Leonardo ML	F17
ML1711-243	Excavadores - ASH	Leonardo ML	F15
ML1711-31	Excavadores · Darby-Perry	Leonardo ML	F17
ML1711-32	Excavadores · Darby-Perry	Leonardo ML	F17
ML1711-41	Excavadores · Darby-Perry	Leonardo ML	F17
ML1711-42	Excavadores · Darby-Perry	Leonardo ML	F17
ML1711-G2	Excavadores - ASH	Leonardo ML	F15
ML1803-D	Bisturís para gingivectomías · Kirkland	Leonardo ML	G24
ML1804-D	Bisturís para gingivectomías · Orban	Leonardo ML	G24
ML1806-14	Curetas y excavadores · Columbia	Leonardo ML	G4
ML1806-2RL	Curetas y excavadores · Columbia	Leonardo ML	G4
ML1806-4RL	Curetas y excavadores · Columbia	Leonardo ML	G4
ML1807-02	Curetas Gracey · Gracey	Leonardo ML	G11
ML1807-02AF	Curetas - AF · Gracey	Leonardo ML	G12
ML1807-02MF	Curetas Gracey - MF · Gracey	Leonardo ML	G13
ML1807-04	Curetas Gracey · Gracey	Leonardo ML	G11
ML1807-04AF	Curetas - AF · Gracey	Leonardo ML	G12
ML1807-04MF	Curetas Gracey - MF · Gracey	Leonardo ML	G13
ML1807-06	Curetas Gracey · Gracey	Leonardo ML	G11
ML1807-06AF	Curetas - AF · Gracey	Leonardo ML	G12
ML1807-06MF	Curetas Gracey - MF · Gracey	Leonardo ML	G13
ML1807-08	Curetas Gracey · Gracey	Leonardo ML	G11
ML1807-08AF	Curetas - AF · Gracey	Leonardo ML	G12

código	descripción	mango	página
ML1807-08MF	Curetas Gracey - MF · Gracey	Leonardo ML	G13
ML1807-10	Curetas Gracey · Gracey	Leonardo ML	G11
ML1807-11MD	Curetas Gracey · Gracey	Leonardo ML	G11
ML1807-12	Curetas Gracey · Gracey	Leonardo ML	G11
ML1807-12AF	Curetas - AF · Gracey	Leonardo ML	G12
ML1807-12MF	Curetas Gracey - MF · Gracey	Leonardo ML	G13
ML1807-13MD	Curetas Gracey · Gracey	Leonardo ML	G11
ML1807-14	Curetas Gracey · Gracey	Leonardo ML	G11
ML1807-14AF	Curetas - AF · Gracey	Leonardo ML	G12
ML1807-14MF	Curetas Gracey - MF · Gracey	Leonardo ML	G13
ML1807-16	Curetas Gracey · Gracey	Leonardo ML	G11
ML1807-16AF	Curetas - AF · Gracey	Leonardo ML	G12
ML1807-16MF	Curetas Gracey - MF · Gracey	Leonardo ML	G13
ML1807-18	Curetas Gracey · Gracey	Leonardo ML	G11
ML1809-1	Curetas y excavadores · Goldman-Fox	Leonardo ML	G6
ML1809-2	Curetas y excavadores · Goldman-Fox	Leonardo ML	G6
ML1809-21	Curetas y excavadores · Goldman-Fox	Leonardo ML	G6
ML1809-3	Curetas y excavadores · Goldman-Fox	Leonardo ML	G6
ML1809-4	Curetas y excavadores · Goldman-Fox	Leonardo ML	G6
ML1809-5	Curetas y excavadores · Goldman-Fox	Leonardo ML	G6
ML1816-06	Bisturís para gingivectomías · Buck	Leonardo ML	G24
ML1825-14S	Curetas y excavadores · Mc Call	Leonardo ML	G7
ML1826-T03	Curetas y excavadores · Taylor	Leonardo ML	G8
ML1827-204S	Curetas y excavadores	Leonardo ML	G8
ML1829-CK6	Curetas y excavadores · Crane-Kaplan	Leonardo ML	G8
ML1829-CK6S	Curetas y excavadores · Mini Crane-Kaplan	Leonardo ML	G8
ML1830-YG08	Curetas y excavadores · Younger-Good	Leonardo ML	G8
ML1845-1	Periostótomos	Leonardo ML	D68 E29
ML1845-2	Periostótomos	Leonardo ML	D68 E29
ML1845-3	Periostótomos	Leonardo ML	D68 E29
ML1900-M23	Excavador	Leonardo ML	G14
ML1902-1	Excavador · Townner Jacquette	Leonardo ML	G14
ML1903	Excavador · Townner	Leonardo ML	G14
ML1906-1	Excavador · Jacquette	Leonardo ML	G15
ML1906-2	Excavador · Jacquette	Leonardo ML	G15
ML1906-3	Excavador · Jacquette	Leonardo ML	G15
ML2000-1	Curetas cortantes · Hemingway	Leonardo ML	C45 E21 G20
ML2000-2	Curetas cortantes · Hemingway	Leonardo ML	C45 E21 G20
ML2000-3	Curetas cortantes · Hemingway	Leonardo ML	C45 E21 G20
ML2000-4	Curetas cortantes · Hemingway	Leonardo ML	G20
ML2001-85	Curetas cortantes · Lucas	Leonardo ML	G20
ML2001-86	Curetas cortantes · Lucas	Leonardo ML	G20
ML2001-87	Curetas cortantes · Lucas	Leonardo ML	G20
ML2001-88	Curetas cortantes · Lucas	Leonardo ML	G20
ML2101	Mangos para espejos	Leonardo ML	B19
MV1851-PR3	Elevedores periostótomos · Prichard	Asa Light MV	E23 G16
MV2000-1	Curetas cortantes · Hemingway	Asa Light MV	C45 E21 G20
MV2000-2	Curetas cortantes · Hemingway	Asa Light MV	C45 E21 G20

código	descripción	mango	página
MV2000-3	Curetas cortantes · Hemingway	Asa Light MV	C45 E21 G20
MV0704-16D1	Sondas dobles	Asa Light MV	B8
MV0704-16D2	Sondas dobles	Asa Light MV	B8
MV0704-23D1	Sondas dobles	Asa Light MV	B8
MV0704-23D2	Sondas dobles	Asa Light MV	B8
MV0704-UT1	Sondas dobles · Cattoni	Asa Light MV	B8
MV0705-16GF	Combinaciones de sondas - Sondas milimetradas · Goldman-Fox	Asa Light MV	B10
MV0705-16W	Combinaciones de sondas - Sondas milimetradas · Williams	Asa Light MV	B10
MV0705-17GF	Combinaciones de sondas - Sondas milimetradas · Goldman-Fox	Asa Light MV	B10
MV0705-17UM	Combinaciones de sondas - Sondas milimetradas · University of Michigan	Asa Light MV	B10
MV0705-17W	Combinaciones de sondas - Sondas milimetradas · Williams	Asa Light MV	B11
MV0705-23GF	Combinaciones de sondas - Sondas milimetradas · Goldman-Fox	Asa Light MV	B10
MV0705-23UM	Combinaciones de sondas - Sondas milimetradas · University of Michigan	Asa Light MV	B10
MV0705-23W	Combinaciones de sondas - Sondas milimetradas · Williams	Asa Light MV	B10
MV0705-3GF	Sondas para canales · Goldman-Fox	Asa Light MV	B10
MV0706-2311	Combinaciones de sondas - Sondas milimetradas	Asa Light MV	B10
MV0706-2312	Combinaciones de sondas - Sondas milimetradas	Asa Light MV	B11
MV0707-GFW	Combinaciones de sondas - Sondas milimetradas · Goldman-Fox Williams	Asa Light MV	B11
MV0708-1N	Sondas dobles · Nabers	Asa Light MV	B11
MV0708-2N	Sondas dobles · Nabers	Asa Light MV	B11
MV0709-2	Sondas dobles	Asa Light MV	B8
MV0709-2A	Sondas dobles	Asa Light MV	B8
MV0709-3	Sondas dobles	Asa Light MV	B9
MV0710-6D1	Sondas para canales	Asa Light MV	B9
MV0710-6D2	Sondas para canales	Asa Light MV	B9
MV0710-6D3	Sondas para canales	Asa Light MV	B9
MV1102-1	Espátulas · Heidemann	Asa Light MV	F24
MV1102-2	Espátulas · Heidemann	Asa Light MV	F24
MV1102-3	Espátulas · Heidemann	Asa Light MV	F24
MV1200-1	Obturadores para amalgama	Asa Light MV	F26
MV1200-2	Obturadores para amalgama	Asa Light MV	F26
MV1200-3	Obturadores para amalgama	Asa Light MV	F26
MV1200-4	Obturadores para amalgama	Asa Light MV	F26
MV1200-5	Obturadores para amalgama	Asa Light MV	F26
MV1201-1	Obturadores para amalgama	Asa Light MV	F26
MV1201-1L	Obturadores para amalgama	Asa Light MV	F26
MV1201-2	Obturadores para amalgama	Asa Light MV	F26
MV1201-2L	Obturadores para amalgama	Asa Light MV	F26
MV1201-3	Obturadores para amalgama	Asa Light MV	F26
MV1201-3L	Obturadores para amalgama	Asa Light MV	F26
MV1202-1	Obturadores para amalgama	Asa Light MV	F27
MV1202-1L	Obturadores para amalgama	Asa Light MV	F27
MV1202-2	Obturadores para amalgama	Asa Light MV	F27
MV1202-2L	Obturadores para amalgama	Asa Light MV	F27
MV1202-3	Obturadores para amalgama	Asa Light MV	F27
MV1202-3L	Obturadores para amalgama	Asa Light MV	F27
MV1202-4	Obturadores para amalgama	Asa Light MV	F27
MV1202-4L	Obturadores para amalgama	Asa Light MV	F27
MV1203-1	Obturadores para amalgama	Asa Light MV	F27
MV1203-2	Obturadores para amalgama	Asa Light MV	F27
MV1203-3	Obturadores para amalgama	Asa Light MV	F27

código	descripción	mango	página	código	descripción	mango	página	código	descripción	mango	página	código	descripción	mango	página
MV1204-1	Obturadores - Bruñidores - Westcott	Asa Light MV	F31	MV1230-2	Compactadores de hueso		E35	MV1604-02	Instrumentos para esmalte - preparación de cavidades - Wedelstaedt	Asa Light MV	F18	MV1813-10	Limas - Schluger	Asa Light MV	G22
MV1204-2	Obturadores - Bruñidores - Westcott	Asa Light MV	F31	MV1231-1	Aplicadores de hueso	Asa Light MV	E29	MV1604-04	Instrumentos para esmalte - preparación de cavidades - Wedelstaedt	Asa Light MV	F18	MV1824-14	Curetas y excavadores - anterior - Indiana University	Asa Light MV	G5
MV1205-1	Obturadores para amalgama - Ward	Asa Light MV	F28	MV1301	Aplicadores para el fondo de las cavidades y medicamentos	Asa Light MV	F39	MV1604-06	Instrumentos para esmalte - preparación de cavidades - Wedelstaedt	Asa Light MV	F18	MV1824-18	Curetas y excavadores - posterior - Indiana University	Asa Light MV	G5
MV1205-2	Obturadores para amalgama - Ward	Asa Light MV	F28	MV1302	Aplicadores para el fondo de las cavidades y medicamentos	Asa Light MV	F39	MV1700-0	Excavadores - cucharas	Asa Light MV	F13	MV1825-12	Curetas y excavadores - Mc Call	Asa Light MV	G7
MV1206-1	Instrumentos para obturaciones plásticas	Asa Light MV	F34	MV1400-1	Obturadores para amalgama - Markley	Asa Light MV	F29	MV1700-1	Excavadores - cucharas	Asa Light MV	F13	MV1825-14	Curetas y excavadores - Mc Call	Asa Light MV	G7
MV1206-2	Instrumentos para obturaciones plásticas	Asa Light MV	F34	MV1400-2	Obturadores para amalgama - Markley	Asa Light MV	F29	MV1700-2	Excavadores - cucharas	Asa Light MV	F13	MV1825-14S	Curetas y excavadores - Mc Call	Asa Light MV	G7
MV1207-1	Instrumentos para obturaciones plásticas	Asa Light MV	F34	MV1400-3	Obturadores para amalgama - Markley	Asa Light MV	F29	MV1700-3	Excavadores - cucharas	Asa Light MV	F13	MV1825-18S	Curetas y excavadores - Mc Call	Asa Light MV	G7
MV1207-2	Instrumentos para obturaciones plásticas	Asa Light MV	F34	MV1400-4	Obturadores para amalgama - Markley	Asa Light MV	F29	MV1700-4	Excavadores - cucharas	Asa Light MV	F13	MV1825-20	Curetas y excavadores - Mc Call	Asa Light MV	G7
MV1208-1	Instrumentos para obturaciones plásticas	Asa Light MV	F34	MV1400-5	Obturadores para amalgama - Markley	Asa Light MV	F29	MV1701-1	Excavadores - cucharas	Asa Light MV	F13	MV1826-T03	Curetas y excavadores - Taylor	Asa Light MV	G8
MV1208-2	Instrumentos para obturaciones plásticas	Asa Light MV	F34	MV1400-6	Obturadores para amalgama - Markley	Asa Light MV	F29	MV1701-2	Excavadores - cucharas	Asa Light MV	F13	MV1827-204S	Curetas y excavadores	Asa Light MV	G8
MV1208-3	Instrumentos para obturaciones plásticas	Asa Light MV	F34	MV1500-02	Instrumentos para modelar amalgama/cera - Hollenback	Asa Light MV	F36 K13	MV1702-6	Excavadores - cucharas	Asa Light MV	F14	MV1829-CK6	Curetas y excavadores - Crane-Kaplan	Asa Light MV	G8
MV1209-1	Instrumentos para obturaciones plásticas	Asa Light MV	F34	MV1500-3	Instrumentos para modelar amalgama/cera - Hollenback	Asa Light MV	F36 K13	MV1703-14	Excavadores - cucharas	Asa Light MV	F14	MV1830-YG08	Curetas y excavadores - Younger-Good	Asa Light MV	G8
MV1209-2	Instrumentos para obturaciones plásticas	Asa Light MV	F34	MV1500-3S	Instrumentos para modelar amalgama/cera - Hollenback	Asa Light MV	F36 K13	MV1704-17	Excavadores - cucharas	Asa Light MV	F14	MV1831-32	Curetas y excavadores - Jacqueline	Asa Light MV	G9
MV1209-3	Instrumentos para obturaciones plásticas	Asa Light MV	F34	MV1501-1	Instrumentos para modelar amalgama/cera - Ward	Asa Light MV	F36 K13	MV1704-17W	Excavadores - cucharas ovaladas	Asa Light MV	F15	MV1831-33	Curetas y excavadores - Jacqueline	Asa Light MV	G9
MV1210-1	Instrumentos para obturaciones plásticas	Asa Light MV	F35	MV1501-1S	Instrumentos para modelar amalgama/cera - Ward	Asa Light MV	F36 K13	MV1705-18	Excavadores - cucharas	Asa Light MV	F14	MV1831-35	Curetas y excavadores - Jacqueline	Asa Light MV	G9
MV1210-2	Instrumentos para obturaciones plásticas	Asa Light MV	F35	MV1501-2	Instrumentos para modelar amalgama/cera - Ward	Asa Light MV	F36 K13	MV1705-18W	Excavadores - cucharas ovaladas	Asa Light MV	F15	MV1831-38	Curetas y excavadores - Jacqueline	Asa Light MV	G9
MV1210-3	Instrumentos para obturaciones plásticas	Asa Light MV	F35	MV1502-1	Instrumentos para modelar amalgama/cera - Frahm	Asa Light MV	F36 K13	MV1706-19	Excavadores - cucharas	Asa Light MV	F14	MV1850-9A	Elevadores periostótomos - Allen	Asa Light MV	E23 G16
MV1211-0T	Obturadores para amalgama - Tanner	Asa Light MV	F28	MV1507-8	Instrumentos para modelado y acabado de obturaciones	Asa Light MV	F37	MV1706-19W	Excavadores - cucharas ovaladas	Asa Light MV	F15	MV1850-GF	Elevadores periostótomos - GF Goldman-Fox	Asa Light MV	E22 G16
MV1211-1T	Obturadores para amalgama - Tanner	Asa Light MV	F28	MV1600-1	Instrumentos para modelado y acabado de obturaciones - cleoide-discoide	Asa Light MV	F38	MV1707-39	Excavadores - cucharas	Asa Light MV	F14	MV1850-M7	Elevadores periostótomos - Molt	Asa Light MV	E23 G16
MV1211-2T	Obturadores para amalgama - Tanner	Asa Light MV	F28	MV1600-2	Instrumentos para modelado y acabado de obturaciones - cleoide-discoide	Asa Light MV	F38	MV1709-31L	Excavadores - cucharas	Asa Light MV	B15 F14	MV1850-M8	Elevadores periostótomos - Molt	Asa Light MV	E23 G16
MV1211-3T	Obturadores para amalgama - Tanner	Asa Light MV	F28	MV1600-3	Instrumentos para modelado y acabado de obturaciones - cleoide-discoide	Asa Light MV	F38	MV1709-32L	Excavadores - cucharas	Asa Light MV	B15 F14	MV1850-M9	Elevadores periostótomos - Molt	Asa Light MV	E23 G16
MV1212-01	Obturadores para amalgama - Marquette	Asa Light MV	F28	MV1600-4	Instrumentos para modelado y acabado de obturaciones - cleoide-discoide	Asa Light MV	F38	MV1709-33L	Excavadores - cucharas	Asa Light MV	B15 F14	MV1851-2	Elevadores periostótomos - Hourigan	Asa Light MV	E23 G16
MV1213-H1	Obturadores para amalgama - Hollenback	Asa Light MV	F28	MV1601-1	Instrumentos para esmalte - acabadores para bordes gingivales - distal - Black/26	Asa Light MV	F18	MV1801-D	Cinceles quirúrgicos - TG	Asa Light MV	G26	MV1852-1	Elevadores periostótomos - Hopkins	Asa Light MV	E24 G17
MV1213-H2	Obturadores para amalgama - Hollenback	Asa Light MV	F28	MV1601-2	Instrumentos para esmalte - acabadores para bordes gingivales - mesial - Black/27	Asa Light MV	F19	MV1802-3	Cinceles quirúrgicos - Ochsenbein	Asa Light MV	G26	MV1852-2	Elevadores periostótomos - Hopkins	Asa Light MV	E24 G17
MV1213-H3	Obturadores para amalgama - Hollenback	Asa Light MV	F28	MV1601-3	Instrumentos para esmalte - acabadores para bordes gingivales - distal - Black/28	Asa Light MV	F19	MV1802-4	Cinceles quirúrgicos - Ochsenbein	Asa Light MV	G26	MV1853-15	Elevadores periostótomos - Freer	Asa Light MV	E24 G17
MV1213-H4	Obturadores para amalgama - Hollenback	Asa Light MV	F28	MV1601-4	Instrumentos para esmalte - acabadores para bordes gingivales - mesial - Black/29	Asa Light MV	F19	MV1803-D	Bisturís para gingivectomías - Kirkland	Asa Light MV	G24	MV1853-16	Elevadores periostótomos - Freer	Asa Light MV	E24 G17
MV1214-2	Obturadores - Bruñidores - Ladmore	Asa Light MV	F31	MV1602-1	Instrumentos para esmalte - acabadores para bordes gingivales - distal - Black/77-78	Asa Light MV	F19	MV1804-D	Bisturís para gingivectomías - Orban	Asa Light MV	G24	MV1854-3	Elevadores periostótomos - Mead	Asa Light MV	E24 G17
MV1214-3	Obturadores - Bruñidores - Ladmore	Asa Light MV	F31	MV1602-2	Instrumentos para esmalte - acabadores para bordes gingivales - mesial - Black/79-80	Asa Light MV	F19	MV1805-02	Curetas y excavadores - Langer	Asa Light MV	G5	MV1855-1	Instrumentos para la elevación del seno maxilar	Asa Light MV	E15
MV1215-18	Obturadores - Bruñidores - Ball	Asa Light MV	F31	MV1603-1	Instrumentos para esmalte - cinceles - Black/53-54	Asa Light MV	F18	MV1805-04	Curetas y excavadores - Langer	Asa Light MV	G5	MV1855-2	Instrumentos para la elevación del seno maxilar	Asa Light MV	E15
MV1215-27S	Obturadores - Bruñidores	Asa Light MV	F31	MV1603-2	Instrumentos para esmalte - cinceles - Black/51-52	Asa Light MV	F18	MV1806-02	Curetas y excavadores	Asa Light MV	G4	MV1855-3	Instrumentos para la elevación del seno maxilar	Asa Light MV	E15
MV1215-29	Obturadores - Bruñidores - Ball	Asa Light MV	F31					MV1806-14	Curetas y excavadores - Columbia	Asa Light MV	G4	MV1855-4	Instrumentos para la elevación del seno maxilar	Asa Light MV	E15
MV1216-1	Instrumentos para obturaciones plásticas - Woodson	Asa Light MV	F35					MV1806-2RL	Curetas y excavadores - Columbia	Asa Light MV	G4	MV1855-5	Instrumentos para la elevación del seno maxilar	Asa Light MV	E15
MV1216-2	Instrumentos para obturaciones plásticas - Woodson	Asa Light MV	F35					MV1806-412	Curetas y excavadores - Columbia	Asa Light MV	G4	MV1855-6	Instrumentos para la elevación del seno maxilar	Asa Light MV	E15
MV1216-3	Instrumentos para obturaciones plásticas - Woodson	Asa Light MV	F35					MV1806-414	Curetas y excavadores - Columbia	Asa Light MV	G4	MV1856-1	Instrumentos para la elevación del seno maxilar	Asa Light MV	E13
MV1217-11	Instrumentos para obturaciones plásticas	Asa Light MV	F35					MV1806-4RL	Curetas y excavadores - Columbia	Asa Light MV	G4	MV1856-2	Instrumentos para la elevación del seno maxilar	Asa Light MV	E13
MV1218-6	Instrumentos para obturaciones plásticas	Asa Light MV	F35					MV1807-02	Curetas Gracey - Gracey	Asa Light MV	G11	MV1856-3	Instrumentos para la elevación del seno maxilar	Asa Light MV	E13
MV1219-179	Instrumentos para obturaciones plásticas	Asa Light MV	F35					MV1807-04	Curetas Gracey - Gracey	Asa Light MV	G11	MV1856-4	Instrumentos para la elevación del seno maxilar	Asa Light MV	E13
MV1220-B2	Obturadores - Bruñidores	Asa Light MV	F31					MV1807-06	Curetas Gracey - Gracey	Asa Light MV	G11	MV1856-5	Instrumentos para la elevación del seno maxilar	Asa Light MV	E13
MV1221-31	Obturadores - Bruñidores	Asa Light MV	F31					MV1807-08	Curetas Gracey - Gracey	Asa Light MV	G11	MV1856-6	Instrumentos para la elevación del seno maxilar	Asa Light MV	E14
MV1230-1	Compactadores de hueso		E35					MV1807-10	Curetas Gracey - Gracey	Asa Light MV	G11				
								MV1807-11MD	Curetas Gracey - Gracey	Asa Light MV	G11				
								MV1807-12	Curetas Gracey - Gracey	Asa Light MV	G11				
								MV1807-13MD	Curetas Gracey - Gracey	Asa Light MV	G11				
								MV1807-14	Curetas Gracey - Gracey	Asa Light MV	G11				
								MV1809-1	Curetas y excavadores - Goldman-Fox	Asa Light MV	G6				
								MV1809-2	Curetas y excavadores - Goldman-Fox	Asa Light MV	G6				
								MV1809-21	Curetas y excavadores - Goldman-Fox	Asa Light MV	G6				
								MV1809-3	Curetas y excavadores - Goldman-Fox	Asa Light MV	G6				
								MV1809-4	Curetas y excavadores - Goldman-Fox	Asa Light MV	G6				
								MV1809-5	Curetas y excavadores - Goldman-Fox	Asa Light MV	G6				
								MV1809-6	Curetas y excavadores - Goldman-Fox	Asa Light MV	G6				
								MV1810-07	Limas - Hirschfeld	Asa Light MV	G22				
								MV1811-37	Cinceles - back-action - Rhodes	Asa Light MV	G26				
								MV1812-02S	Limas - Sugarman	Asa Light MV	G22				
								MV1812-04S	Limas - Sugarman	Asa Light MV	G22				

código	descripción	mango	página
MV1856-7	Instrumentos para la elevación del seno maxilar	Asa Light MV	E14
MV1856-8	Instrumentos para la elevación del seno maxilar	Asa Light MV	E14
MV1883	Posicionadores de membranas · Buser	Asa Light MV	E31
MV1902-1	Excavador · Townner Jacqueline	Asa Light MV	G14
MV1902-2	Excavador · Townner Jacqueline	Asa Light MV	G14
MV1904-H5	Excavador	Asa Light MV	G14
MV1904-H6	Excavador	Asa Light MV	G14
MV1905-02	Excavador	Asa Light MV	G14
MV2000-4	Curetillas cortantes · Hemingway	Asa Light MV	G20
MV2001-85	Curetillas cortantes · Lucas	Asa Light MV	G20
MV2001-86	Curetillas cortantes · Lucas	Asa Light MV	G20
MV2001-87	Curetillas cortantes · Lucas	Asa Light MV	G20
MV2001-88	Curetillas cortantes · Lucas	Asa Light MV	G20
MV2002-1	Limas para alveolotomía · Wahl	Asa Light MV	G23
MV2002-2	Limas para alveolotomía · Wahl	Asa Light MV	G23
PR0460-15TC	Portaagujas · puntas curvas · Castroviejo TC		C18 E6
PR0625-2	Pinzas para sutura		C40 E36
PR0625-3	Pinzas para sutura		C40 E36
PR0632-1	Pinzas para cirugía · Cooley		C38
PR1801-1	Cinceles y gubias para periodoncia	Perfection	G27
PR1850-1	Elevadores periostómicos	Perfection	E24 G18
PR1850-M	Disectores · Buser	Perfection	E22 G16
PR1857-1	Disectores	Perfection	D68 E22
PR1859-1	Instrumentos para sinus lift	Perfection	E14
PR1859-2	Instrumentos para sinus lift	Perfection	E14
S0100-1	Fórceps de extracción		D4
S0100-2	Fórceps de extracción		D5
S0100-3	Kit para cirugía oral y extractiva		D70
S0100-4	Kit para cirugía oral y extractiva		D70
S0110	Fórceps de extracción para niños		D38
S0112	Fórceps de extracción para niños · Klein		D39
S0200-10	Elevadores para raíces		D49
S0200-6	Elevadores para raíces		D47
S0244-6	Elevadores para raíces		D50
S0296	Kit de sindesmotomos		D69
S0296-1	Kit de sindesmotomos		D69
S0352	Kit compuesto por una pinza quitahojas y mango para bisturí		C24 E9
S0495-6	Osteótomos		E19
S0498-8	Instrumentos para cirugía implantaria · kit mini elevación del seno		E40
S0600-1	Kit de primera visita periodontal		G36
S0600-23	Kit de instrumentos primera visita		B22
S0600-6	Kit de instrumentos primera visita		B22
S0600-9	Kit de instrumentos primera visita		B22
S0601-1	Pinzas para curaciones · Flagg		B4
S0601-2	Pinzas para curaciones · London-College		B4
S0601-3	Pinzas para curaciones · Meriam		B4
S0645	Set de pinzas para cirugía		C42
S0690-2	Retractor ultralight		B21
S0700-11	Sondas simples	Asa60	B7
S0700-16	Sondas simples	Asa60	B7
S0700-23	Sondas simples	Asa60	B7
S0700-6	Sondas simples	Asa60	B7

código	descripción	mango	página
S0700-9	Sondas simples	Asa60	B7
S0702L-23	Kit para endodoncia · Universidad de Boston		B25
S0702L-7	Kit para endodoncia · serie de 7 instrumentos Laser System		B25
S0800	Kit para endodoncia		B25
S0903-1	Espátulas para cemento		F22
S0903-2	Espátulas para cemento		F22
S0903-3	Espátulas para cemento		F22
S1102-1	Espátulas - AsaLady · Heidemann	Asa60	F24
S1102-2	Espátulas - AsaLady · Heidemann	Asa60	F24
S1102-3	Espátulas - AsaLady · Heidemann	Asa60	F24
S1200-1	Obturadores para amalgama	Asa60	F26
S1200-2	Obturadores para amalgama	Asa60	F26
S1200-3	Obturadores para amalgama	Asa60	F26
S1200-4	Obturadores para amalgama	Asa60	F26
S1200-5	Obturadores para amalgama	Asa60	F26
S1200T	Obturadores para amalgama	Asa60	F25
S1220	Instrumentos para composite · Felt	Alu60	F32
S1222-15	Instrumentos para composite		F51
S1222-7	Instrumentos para composite		F51
S1400	Obturadores para amalgama · Markley	Asa60	F29
S1700	Excavadores - cucharas	Asa60	F13
S1700-0	Excavadores - cucharas	Asa60	F13
S1700-1	Excavadores - cucharas	Asa60	F13
S1700-2	Excavadores - cucharas	Asa60	F13
S1700-3	Excavadores - cucharas	Asa60	F13
S1700-4	Excavadores - cucharas	Asa60	F13
S1710-6	Excavadores · SS. White	Asa60	F16
S1800-23	Kit de instrumentos para periodoncia		G37
S1806	Curetillas y excavadores	Asa60	G4
S1807	Curetillas Gracey	Asa60	G34
S1807-3	Curetillas Gracey	Asa60	G34
S1807AF	Curetillas Gracey	Asa60	G34
S1807AF-3	Curetillas Gracey	Asa60	G34
S1807MF	Curetillas Gracey	Asa60	G34
S1807MF-3	Curetillas Gracey	Asa60	G34
S1809	Curetillas y excavadores	Asa60	G6
S1890	Piedras de afilado		G33
S1899	Kit de instrumentos para periodoncia		G35
S2100	Mangos para espejos · serie de 5 ud	Octagonal	B19
S2101	Mangos para espejos · serie de 5 ud	Asa60	B19
S2102-IN	Mangos para espejos · serie de 5 ud, huecos	Exagonal	B19
S2002-6	Espejo calibrado con mango	Asa60	B19
S2700	Bandejas portainstrumentos de acero inoxidable · para 7 instrumentos		16
S2702	Bandejas portainstrumentos de acero inoxidable · para 7 instrumentos		16
S2720-1	Bandejas portainstrumentos de acero inoxidable · para 16 instrumentos		15
S2720-2	Bandejas portainstrumentos de acero inoxidable · para 23 instrumentos		15
S2721-1	Bandejas portainstrumentos de acero inoxidable · para 16 instrumentos		14
S2721-2	Bandejas portainstrumentos de acero inoxidable · para 23 instrumentos		14
S2722-1	Bandejas portainstrumentos de acero inoxidable · para 16 instrumentos		14
S2722-2	Bandejas portainstrumentos de acero inoxidable · para 23 instrumentos		14
S2723-1	Bandejas portainstrumentos de acero inoxidable · para 8 instrumentos		17

código	descripción	mango	página
S2723-2	Bandejas portainstrumentos de acero inoxidable · para 4 instrumentos		17
S2724-1	Bandejas portainstrumentos de acero inoxidable · para 8 instrumentos		17
S2724-2	Bandejas portainstrumentos de acero inoxidable · para 4 instrumentos		17
S2731-1	Bandeja portaclamps de acero inoxidable con 8 clamps		F11
S2731-12	Bandeja portaclamps de acero inoxidable con 12 clamps		F11
S2760-A	Portafresas de silicona de color · Naranja		E34 I17
S2760-C	Portafresas de silicona de color · Azul		E34 I17
S2780-IMP	Instrumentos para cirugía implantaria		E39
S2800-12	Cubetas perforadas de aluminio		J37
S2801-12	Cubetas perforadas de acero inoxidable		J13
S2801-6	Cubetas perforadas de acero inoxidable		J13
S2801-8	Cubetas perforadas de acero inoxidable		J13
S2801A-12	Cubetas perforadas de acero inoxidable - ANATOMIC		J15
S2801A-6	Cubetas perforadas de acero inoxidable - ANATOMIC		J15
S2801A-8	Cubetas perforadas de acero inoxidable - ANATOMIC		J15
S2802-12	Cubetas no perforadas de acero inoxidable		J33
S2802-6	Cubetas no perforadas de acero inoxidable		J33
S2802-8	Cubetas no perforadas de acero inoxidable		J33
S2802A-12	Cubetas no perforadas de acero inoxidable - ANATOMIC		J35
S2802A-6	Cubetas no perforadas de acero inoxidable - ANATOMIC		J35
S2802A-8	Cubetas no perforadas de acero inoxidable - ANATOMIC		J35
S2803-10	Cubetas no perforadas de acero inoxidable - NEW SUPER		J21
S2803S-10	Cubetas no perforadas de acero inoxidable - NEW SUPER high grip		J31
S2804-12	Cubetas perforadas de acero inoxidable - PERMA-LOCK		J5
S2804-6	Cubetas perforadas de acero inoxidable - PERMA-LOCK		J5
S2804-8	Cubetas perforadas de acero inoxidable - PERMA-LOCK		J5
S2804A-12	Cubetas perforadas de acero inoxidable - PERMA-LOCK anatomic		J7
S2804A-6	Cubetas perforadas de acero inoxidable - PERMA-LOCK anatomic		J7
S2804A-8	Cubetas perforadas de acero inoxidable - PERMA-LOCK anatomic		J7
S2804S-12	Cubetas no perforadas de acero inoxidable - PERMA-LOCK high grip		J9
S2804S-6	Cubetas no perforadas de acero inoxidable - PERMA-LOCK high grip		J9
S2804S-8	Cubetas no perforadas de acero inoxidable - PERMA-LOCK high grip		J9
S2806-8	Cubetas no perforadas de acero inoxidable para edéntulos		J11

código	descripción	mango	página
S2807-12	Cubetas no perforadas de acero inoxidable - PERMA-LOCK		J23
S2807-6	Cubetas no perforadas de acero inoxidable - PERMA-LOCK		J23
S2807-8	Cubetas no perforadas de acero inoxidable - PERMA-LOCK		J23
S2807A-12	Cubetas no perforadas de acero inoxidable - PERMA-LOCK anatomic		J25
S2807A-6	Cubetas no perforadas de acero inoxidable - PERMA-LOCK anatomic		J25
S2807A-8	Cubetas no perforadas de acero inoxidable - PERMA-LOCK anatomic		J25
S2807S-12	Cubetas no perforadas de acero inoxidable - PERMA-LOCK high grip		J27
S2807S-6	Cubetas no perforadas de acero inoxidable - PERMA-LOCK high grip		J27
S2807S-8	Cubetas no perforadas de acero inoxidable - PERMA-LOCK high grip		J27
S2808-8	Cubetas no perforadas de acero inoxidable para edéntulos		J29
S2809-6	Cubetas perforadas de acero inoxidable - con depresión anterior		J10
S2810-6	Cubetas no perforadas de acero inoxidable - con depresión anterior		J28
S2811-1	Cubetas perforadas de acero inoxidable - Ehrlicke		J16
S2811-2	Cubetas perforadas de acero inoxidable - Ehrlicke		J16
S2811-3	Cubetas perforadas de acero inoxidable - Ehrlicke		J17
S2811-4	Cubetas perforadas de acero inoxidable - Ehrlicke		J17
S2813	Cubetas perforadas de acero inoxidable para edéntulos		J19
S2816-6	Cubetas perforadas de aluminio - ORTHOBABY para niños		J39
S2851-24	Cubetas de policarbonato para edéntulos		J43
S2880-12	Cubetas perforadas de aluminio para implantología		J38
S2880-12FR	Cubetas perforadas de aluminio para implantología		J38
S3000	Kit de instrumentos para diques		F10
S3001-20	Instrumentos para cirugía implantaria · Goracci kit		E40
S3002-13	Kit de instrumentos para cirugía oral		C46
S3002-17	Kit de instrumentos para cirugía oral		C46
S3002-18	Kit de instrumentos para cirugía oral		C47
S3003-11	Instrumentos para cirugía implantaria		E41 G37
S3003-9	Instrumentos para cirugía implantaria		E41 G36
S5112	Instrumentos para modelar amalgama/cera	Asa60	K17
S5112AL	Instrumentos para modelar amalgama/cera	Alu80	K17
S5160	Instrumentos para cera con puntas intercambiables		K18
S5160-1C	Instrumentos para cera con puntas intercambiables	Alu80	K18
S5160-2C	Instrumentos para cera con puntas intercambiables	Alu80	K18
S5160-3C	Instrumentos para cera con puntas intercambiables	Alu80	K18

código	descripción	mango	página	código	descripción	mango	página	código	descripción	mango	página	código	descripción	mango	página
S5800	Bandeja portaalicates		I12	VV3033	Vision® Shade · perforador de acero inoxidable		F2	W0160-79	Fórceps de extracción - AsaLady		D23	W0121-53R	Fórceps de extracción forma americana - AsaLady		D30
S6810-1	Set de laboratorio para protésicos dentales		K35	VV3035	Vision® Shade · plantilla de perforación de acero inoxidable		F2	W0160-86C	Fórceps de extracción - AsaLady		D23	W0121-6	Fórceps de extracción forma americana - AsaLady		D29
S6810-2	Set de laboratorio para protésicos dentales		K35	VV3040-2	Vision® Shade · marco para dique de acero inoxidable 100x150 mm		F2	W0298-3	Sindesmotos - AsaLady · Chompret		D65	W0121-65	Fórceps de extracción forma americana - AsaLady		D31
S6811-2	Set de laboratorio para protésicos dentales		K34	VVPEN	Vision® Shade · rotulador para uso alimentario		F3	W0319-1	Tijeras para encías - AsaLady · rectas		C3	W0121-69	Fórceps de extracción forma americana - AsaLady		D31
SLV1807	Curetas Gracey	Leonardo Light LV	G34	W0121-101	Fórceps de extracción forma americana - AsaLady · Hull		D31	W0319-2	Tijeras para encías - AsaLady · curvas		C3	W0121-88L	Fórceps de extracción forma americana - AsaLady · Nevius		D31
SLV1807AF	Curetas Gracey	Leonardo Light LV	G34	W0121-10S	Fórceps de extracción forma americana - AsaLady		D29	W0349-3	Mangos para bisturí - AsaLady		C26 E7	W0160-1	Fórceps de extracción - AsaLady		D21
SLV1807MF	Curetas Gracey	Leonardo Light LV	G34	W0121-150	Fórceps de extracción forma americana - AsaLady · Cryer		D32	W0411-15	Portaaguas - AsaLady · Crile-Wood		C11	W0160-13	Fórceps de extracción - AsaLady		D21
SMC0600-23	Kit de instrumentos primera visita - Magic Color		B23	W0121-150S	Fórceps de extracción forma americana - AsaLady · Cryer		D32	W0411-15TC	Portaaguas - AsaLady · Crile-Wood TC		C11	W0160-145	Fórceps de extracción - AsaLady		D23
SMC0600-6	Kit de instrumentos primera visita - Magic Color		B23	W0121-151	Fórceps de extracción forma americana - AsaLady · Cryer		D32	W0412-16	Portaaguas - AsaLady · Mayo-Hegar		C12	W0160-151/	Fórceps de extracción - AsaLady		D23
SMC0600-9	Kit de instrumentos primera visita - Magic Color		B23	W0121-151S	Fórceps de extracción forma americana - AsaLady · Cryer		D32	W0412-16TC	Portaaguas - AsaLady · Mayo-Hegar		C12	W0160-17	Fórceps de extracción - AsaLady		D21
SMC0700-5	Kit de instrumentos diagnósticos - Magic Color		B24	W0121-16	Fórceps de extracción forma americana - AsaLady		D29	W0502-1	Pinzas hemostáticas - AsaLady · Halstead-Mosquito		C21	W0160-18	Fórceps de extracción - AsaLady		D21
SMC0800-5	Kit de instrumentos endodónticos - Magic Color		B24	W0121-16	Fórceps de extracción forma americana - AsaLady		D29	W0502-2	Pinzas hemostáticas - AsaLady · Halstead-Mosquito		C21	W0160-2	Fórceps de extracción - AsaLady		D21
SMC1807	Curetas Gracey	Magic Color MC	G34	W0121-17	Fórceps de extracción forma americana - AsaLady		D29	W0610-1	Pinzas para curaciones - AsaLady · Flagg		B5	W0160-2	Fórceps de extracción - AsaLady		D21
SMC1807-5	Kit de instrumentos para periodoncia		G35	W0121-17	Fórceps de extracción forma americana - AsaLady		D29	W0610-2	Pinzas para curaciones - AsaLady · London College		B5	W0160-2	Fórceps de extracción - AsaLady		D21
SML1807	Curetas Gracey	Leonardo ML	G34	W0121-18L	Fórceps de extracción forma americana - AsaLady · Harris		D30	W0610-3	Pinzas para curaciones - AsaLady · Meriam		B5	W0160-21	Fórceps de extracción - AsaLady		D22
SML1807AF	Curetas Gracey	Leonardo ML	G34	W0121-18R	Fórceps de extracción forma americana - AsaLady · Harris		D30	W3035	Portaclamps - AsaLady · Ivory lightweight		F9	W0160-22	Fórceps de extracción - AsaLady		D22
SML1807MF	Curetas Gracey	Leonardo ML	G34	W0121-222	Fórceps de extracción forma americana - AsaLady		D32	W3036	Perforadores - AsaLady · Ainsworth		F8	W0160-33	Fórceps de extracción - AsaLady		D22
SMV1400	Obturadores para amalgama · Markley	Asa Light MV	F29	W0121-23	Fórceps de extracción forma americana - AsaLady		D30	WML1102-1	Espátulas - AsaLady · Heidemann	Leonardo ML	F24	W0160-4	Fórceps de extracción - AsaLady		D21
SMV1700	Excavadores - cucharas	Asa Light MV	F13	W0121-5	Fórceps de extracción forma americana - AsaLady · Physick		D29	WML1102-2	Espátulas - AsaLady · Heidemann	Leonardo ML	F24	W0160-45	Fórceps de extracción - AsaLady		D22
SMV1806	Curetas y excavadores	Asa Light MV	G4	W0121-53L	Fórceps de extracción forma americana - AsaLady		D30	WML1102-3	Espátulas - AsaLady · Heidemann	Leonardo ML	F24	W0160-51A	Fórceps de extracción - AsaLady		D22
SMV1807	Curetas Gracey	Asa Light MV	G34	W0121-53R	Fórceps de extracción forma americana - AsaLady		D30	VV3033	Vision® Shade · perforador de acero inoxidable		F2	W0160-67A	Fórceps de extracción - AsaLady		D22
SMV1809	Curetas y excavadores	Asa Light MV	G6	W0121-6	Fórceps de extracción forma americana - AsaLady		D29	VV3035	Vision® Shade · plantilla de perforación de acero inoxidable		F2	W0160-7	Fórceps de extracción - AsaLady		D21
SPR0495	Instrumentos para cirugía implantaria · Kit mini elevación del seno		E39	W0121-65	Fórceps de extracción forma americana - AsaLady		D31	VV3040-2	Vision® Shade · marco para dique de acero inoxidable 100x150 mm		F2	W0160-74	Fórceps de extracción - AsaLady		D22
SPR0496	Instrumentos para cirugía implantaria · Kit grande elevación del seno		E38	W0121-69	Fórceps de extracción forma americana - AsaLady · Tomes		D31	VVPEN	Vision® Shade · rotulador para uso alimentario		F3	W0160-79	Fórceps de extracción - AsaLady		D23
SPR2781-1	Kit para cirugía implantaria		E38	W0121-88L	Fórceps de extracción forma americana - AsaLady · Nevius		D31	W0121-101	Fórceps de extracción forma americana - AsaLady · Hull		D31	W0160-86C	Fórceps de extracción - AsaLady		D23
SPR2781-P	Kit para cirugía periodontal		G36	W0121-88R	Fórceps de extracción forma americana - AsaLady · Nevius		D31	W0121-10S	Fórceps de extracción forma americana - AsaLady		D29	W0298-3	Sindesmotos - AsaLady · Chompret		D65
SPR2781-S	Kit cirugía oral		D70	W0160-1	Fórceps de extracción - AsaLady		D21	W0121-10S	Fórceps de extracción forma americana - AsaLady		D29	W0319-1	Tijeras para encías - AsaLady · rectas		C3
SVS2731-6	Vision® Shade · bandeja magnética de acero inoxidable con 6 clamps		F2	W0160-13	Fórceps de extracción - AsaLady		D21	W0121-150	Fórceps de extracción forma americana - AsaLady · Cryer		D32	W0319-2	Tijeras para encías - AsaLady · curvas		C3
SVS3000	Vision® Shade kit		F3	W0160-145	Fórceps de extracción - AsaLady		D23	W0121-150S	Fórceps de extracción forma americana - AsaLady · Cryer		D32	W0349-3	Mangos para bisturí - AsaLady		C26 E7
SWML0600-23	Kit de instrumentos primera visita - AsaLady		B22	W0160-151/	Fórceps de extracción - AsaLady		D23	W0121-151	Fórceps de extracción forma americana - AsaLady · Cryer		D32	W0411-15	Portaaguas - AsaLady · Crile-Wood		C11
SWML0600-6	Kit de instrumentos primera visita - AsaLady		B22	W0160-17	Fórceps de extracción - AsaLady		D21	W0121-151S	Fórceps de extracción forma americana - AsaLady · Cryer		D32	W0411-15TC	Portaaguas - AsaLady · Crile-Wood TC		C11
SWML0600-9	Kit de instrumentos primera visita - AsaLady		B22	W0160-18	Fórceps de extracción - AsaLady		D21	W0121-16	Fórceps de extracción forma americana - AsaLady		D29	W0412-16	Portaaguas - AsaLady · Mayo-Hegar		C12
VS3045	Vision® Shade · paquete de 60 diques de goma (color negro, aroma a menta)		F2	W0160-2	Fórceps de extracción - AsaLady		D21	W0121-17	Fórceps de extracción forma americana - AsaLady		D29	W0412-16TC	Portaaguas - AsaLady · Mayo-Hegar		C12
VS3051-210	Vision® Shade · clamp con aletas		F2	W0160-22	Fórceps de extracción - AsaLady		D22	W0121-18L	Fórceps de extracción forma americana - AsaLady · Harris		D30	W0502-1	Pinzas hemostáticas - AsaLady · Halstead-Mosquito		C21
VS3052-12A	Vision® Shade · clamp dentado con aletas		F2	W0160-33	Fórceps de extracción - AsaLady		D22	W0121-18R	Fórceps de extracción forma americana - AsaLady · Harris		D30	W0502-2	Pinzas hemostáticas - AsaLady · Halstead-Mosquito		C21
VS3052-13A	Vision® Shade · clamp dentado con aletas		F2	W0160-4	Fórceps de extracción - AsaLady		D21	W0121-222	Fórceps de extracción forma americana - AsaLady		D32	W0610-1	Pinzas para curaciones - AsaLady · Flagg		B5
VS3052-2	Vision® Shade · clamp con aletas		F2	W0160-45	Fórceps de extracción - AsaLady		D22	W0121-23	Fórceps de extracción forma americana - AsaLady		D30	W0610-2	Pinzas para curaciones - AsaLady · London College		B5
VS3052-W4	Vision® Shade · clamp sin aletas		F2	W0160-51A	Fórceps de extracción - AsaLady		D22	W0121-5	Fórceps de extracción forma americana - AsaLady · Physick		D29	W0610-3	Pinzas para curaciones - AsaLady · Meriam		B5
VS3052-W8	Vision® Shade · clamp sin aletas		F2	W0160-67A	Fórceps de extracción - AsaLady		D22	W0121-53L	Fórceps de extracción forma americana - AsaLady		D30	W3035	Portaclamps - AsaLady · Ivory lightweight		F9
VV2731-6	Vision® Shade · bandeja magnética de acero inoxidable sin clamps		F2	W0160-7	Fórceps de extracción - AsaLady		D21	W3036	Perforadores - AsaLady · Ainsworth		F8	W3036	Perforadores - AsaLady · Ainsworth		F8
VV3030	Vision® Shade · portaclamps de acero inoxidable		F2	W0160-74	Fórceps de extracción - AsaLady		D22	WML1102-1	Espátulas - AsaLady · Heidemann	Leonardo ML	F24	WML1102-1	Espátulas - AsaLady · Heidemann	Leonardo ML	F24
								WML1102-2	Espátulas - AsaLady · Heidemann	Leonardo ML	F24	WML1102-2	Espátulas - AsaLady · Heidemann	Leonardo ML	F24
								WML1102-3	Espátulas - AsaLady · Heidemann	Leonardo ML	F24	WML1102-3	Espátulas - AsaLady · Heidemann	Leonardo ML	F24

ÍNDICE DE PRODUCTOS

descripción	página	descripción	página
Abrebocas	C33	Articuladores (pomos de apriete)	K9
Accesorios para endodoncia	I16	Articuladores (pomos metálicos de apriete)	K9
Aceite	D71	Articuladores (portavarilla posterior)	K9
	I12	Articuladores (soporte para plano oclusal y casquillo)	K9
Alicates de corte	H4..H9	Articuladores (tornillo micrométrico de registro)	K9
Alicates para ortodoncia	H10..H33	Articuladores (tornillo para la regulación del muelle para movimientos laterales)	K9
Alicates quitahojas	C24	Articuladores (tornillos M5 para la fijación de la base incisal)	K9
	E9	Articuladores (varilla antivuelco apertura 180°)	K9
Aplicadores de hueso	E29	Articuladores (varilla con imán encolado)	K9
Aplicadores para el fondo de las cavidades y medicamentos	E31	Articuladores (varilla incisal)	K9
Arco facial · horquilla	K10	Articuladores (varilla movimiento condilar)	K9
Arco facial · portahorquilla	K10	Articuladores (varilla posterior)	K9
Arco facial · set completo (Easy Bow)	K10	Aspiradores quirúrgicos	E33
Arcos para dique - acero	F9	Baberos protectores	A15
Arcos para dique - plástico	F9	Bajalenguas	C34
Arcos para dique - Vision	F2		E11
Articulador 5002	K6	Bandejas de aluminio	I8
Articulador 5030	K4		I10
Articulador 5032	K5		I11
Articulador 5050	K2	Bandejas de plástico	A10
Articulador 5050Plus	K3	Bandejas inoxidables riñoneras	I12
Articuladores (abrazadera para varilla)	K9	Bandejas magnéticas de acero inoxidable para clamps (Vision)	F2
Articuladores (arandela de eje bisagra)	K9	Bandejas para endodoncia	I16
Articuladores (calibrador)	K9	Bandejas perforadas de aluminio	I9
Articuladores (camisa portaimán)	K7	Bandejas portaalicates	I12
	K9	Bandejas portainstrumentos de acero inoxidable · bandeja no perforada	I5..I7
Articuladores (capuchón de goma)	K9	Bandejas portainstrumentos de acero inoxidable · bandeja perforada	I4
Articuladores (casquillo)	K9		I6
Articuladores (cilindro para movimientos laterales)	K9	Bandejas portainstrumentos de acero inoxidable · para 16 instrumentos	I5
Articuladores (contraimán para yeso)	K7	Bandejas portainstrumentos de acero inoxidable · para 16 instrumentos	I4
	K9		I5
Articuladores (contratornillo)	K9	Bandejas portainstrumentos de acero inoxidable · para 23 instrumentos	I5
Articuladores (distanciador)	K7	Bandejas portainstrumentos de acero inoxidable · para 23 instrumentos	I4
	K9		I5
Articuladores (eje de bisagra)	K9	Bandejas portainstrumentos de acero inoxidable · para 4 instrumentos	I7
Articuladores (imán)	K7	Bandejas portainstrumentos de acero inoxidable · para 4 instrumentos	I7
	K9		I7
Articuladores (indicador incisal)	K9	Bandejas portainstrumentos de acero inoxidable · para 7 instrumentos	I6
Articuladores (kit varilla magnética)	K9	Bandejas portainstrumentos de acero inoxidable · para 7 instrumentos	I6
Articuladores (muelle interno eje de bisagra)	K9	Bandejas portainstrumentos de acero inoxidable · para 7 instrumentos	I6
Articuladores (muelle para movimientos laterales)	K9	Bandejas portainstrumentos de acero inoxidable · para 8 instrumentos	I7
Articuladores (pies de goma)	K9	Bandejas portainstrumentos de acero inoxidable · para 8 instrumentos	I7
Articuladores (placa de montaje)	K6	Bandejas portainstrumentos de acero inoxidable · para 8 instrumentos	I7
	K9		I7
Articuladores (placa magnética completa)	K7	Bandejas portainstrumentos de acero inoxidable · tapa no perforada	I4
	K9		I6
Articuladores (plano de oclusión)	K9		I7
Articuladores (plano incisal (0°))	K9		I7
Articuladores (plano incisal (10°))	K9		I7
Articuladores (plano inclinado de contraste)	K9		I7
Articuladores (plano oclusal completo)	K9		I7
Articuladores (plano para varilla magnética)	K9		I7
Articuladores (pomo moleteado para plano oclusal y casquillo)	K9		I7
Articuladores (pomos de apriete para distanciador)	K9		I7

descripción	página	descripción	página
Bandejas portainstrumentos de acero inoxidable · tapa perforada	I4	Cubetas de policarbonato	J42
	I6	Cubetas de policarbonato para edéntulos	J43
Bisturí desechable	C25	Cubetas desechables de plástico	A19
	E10	Cubetas no perforadas de acero inoxidable	J32
Bolsas de esterilización	A14		J34
Bruñidores	F31	Cubetas no perforadas de acero inoxidable - ANATOMIC	J34
Cadenas sujetaservilletas	A7	Cubetas no perforadas de acero inoxidable - con depresión anterior	J28
Cajas para aparatos de ortodoncia removibles	H47	Cubetas no perforadas de acero inoxidable - NEW SUPER	J20
	K27		J30
Cajas portainstrumentos · implantología - h. 60 mm	I2	Cubetas no perforadas de acero inoxidable - PERMA-LOCK	J22
Cajas portainstrumentos · large - para 15 instrumentos - Azul	I2		J24
Cajas portainstrumentos · large - para 15 instrumentos - Naranja	I2	Cubetas no perforadas de acero inoxidable - PERMA-LOCK anatomic	J24
Cajas portainstrumentos · large - para 15 instrumentos - Rojo	I2	Cubetas no perforadas de acero inoxidable - PERMA-LOCK high grip	J26
Cajas portainstrumentos · large - para 15 instrumentos - Verde	I2	Cubetas no perforadas de acero inoxidable para edéntulos	J29
Cajas portainstrumentos · large - para 20 instrumentos - Azul	I2	Cubetas oclusales parciales de acero inoxidable	J40
Cajas portainstrumentos · large - para 20 instrumentos - Naranja	I2	Cubetas ortodónticas de policarbonato - ORTHOBABY para niños	J42
Cajas portainstrumentos · large - para 20 instrumentos - Rojo	I2	Cubetas perforadas de acero inoxidable	J12
Cajas portainstrumentos · large - para 20 instrumentos - Verde	I2		J14
Cajas portainstrumentos · medium - para 10 instrumentos - Azul	I2	Cubetas perforadas de acero inoxidable - ANATOMIC	J14
Cajas portainstrumentos · medium - para 10 instrumentos - Naranja	I2	Cubetas perforadas de acero inoxidable - con depresión anterior	J10
Cajas portainstrumentos · medium - para 10 instrumentos - Rojo	I2	Cubetas perforadas de acero inoxidable - PERMA-LOCK	J4
Cajas portainstrumentos · medium - para 10 instrumentos - Verde	I2	Cubetas perforadas de acero inoxidable - PERMA-LOCK anatomic	J6
Cajas portainstrumentos · medium - para 5 instrumentos - Azul	I2		J8
	I3	Cubetas perforadas de acero inoxidable - PERMA-LOCK con borde de retención	J4
Cajas portainstrumentos · medium - para 5 instrumentos - Naranja	I2		J6
	I3	Cubetas perforadas de acero inoxidable · Ehrlicke	J16
Cajas portainstrumentos · medium - para 5 instrumentos - Rojo	I2		J17
	I3	Cubetas perforadas de acero inoxidable para edéntulos	J11
Cajas portainstrumentos · medium - para 5 instrumentos - Verde	I2		J18
	I3	Cubetas perforadas de aluminio	J36
Calibres	E33	Cubetas perforadas de aluminio - ORTHOBABY para niños	J39
	F42	Cubetas perforadas de aluminio de color para implantología	J41
	K30	Cubetas perforadas de aluminio para implantología	J38
Calibres - aluminio, división en milímetros y pulgadas	K30	Curetas cortantes	C45
Calibres (para cera y metal)	F42		E21
	K30		G20
Cánulas aspirasaliva	A4		G21
	A5	Curetas de Gracey	G11..G13
Cánulas aspirasaliva (Asa Fresh)	A2	Curetas y excavadores	G4..G9
Cánulas aspirasaliva (Total Comfort)	A3	Diques de látex	F8
Cánulas de aspiración quirúrgicas de acero inoxidable	C44	Disectores	D68
Cánulas quirúrgicas	C44		E22
Cinceles quirúrgicos	F18		G17
	G26	Dispensadores de algodón (aluminio)	I18
Cinceles quirúrgicos · TG	G26	Dispensadores de bolitas de algodón (acero)	I19
Cinceles y gubias para periodoncia	G27	Dispensadores de vasos	A16
Cinceles y gubias para periodoncia	G27	Easy Bow · mesa de transferencia	K10
	G28	Elevador periostótomos	E22
Cizalla para cortar yeso	K31		G16
Clips para cajas portainstrumentos (tijeras)	I3	Elevadores	D47
Combinaciones de sondas - Sondas milimetradas	B10		D49
	B11		D50
Compactadores de hueso	E35		E22..E24
Compases	J19		G16..G18
Condensadores	B15	Elevadores para fragmentos de raíces	D64
Condensadores para canales	B12	Elevadores para raíces	D45..D63
Contenedores para bandejas	I13	Elevadores periostótomos y elevadores	E24
Contenedores para desechos	A17		E25
	A18		G17..G19
	I18	Escalpelos Freer corte sencillo	E16
	I19	Escalpelos graduados · curvos	E17
Contenedores para endodancias	I14		
	I15		

descripción	página	descripción	página	descripción	página	descripción	página
Escalpelos graduados · rectos	E17	Instrumentos para esmalte - acabadores para bordes gingivales - mesiales	F19	Kit de Curetas y excavadores	G4 G6	Mangos para bisturí	C26 C27
Espátulas	F23 F24	Instrumentos para esmalte - cinceles	F18	Kit de espátulas	F22		E7
Espátulas (AsaLady)	F24	Instrumentos para esmalte - preparación de cavidades	F18	Kit de espátulas (AsaLady)	F24		E8
Espátulas (cemento)	F22	Instrumentos para la elevación del seno maxilar	E13..E15	Kit de excavadores	F13 F16	Mangos para bisturí · de doble filo	C26 E7
Espátulas (yeso, alginato, elastómeros)	K24..K26	Instrumentos para ligaduras	H35	Kit de instrumentos para cera	K18		E8
Espátulas para mezclas	A17	Instrumentos para modelado y acabado de obturaciones	F36 F37 K13	Kit de instrumentos para composite	F32 F51	Mangos para bisturí · hoja orientable	C24 E9
Espejos	B18 B20	Instrumentos para modelado y acabado de obturaciones - cleoide-discoide	F38	Kit de instrumentos para elevación del seno maxilar	E40	Mangos para espejos	B19
Espejos - modelo Americano	B20	Instrumentos para modelado y acabado de obturaciones · interproximal off-angle	F37 F48	Kit de instrumentos para modelado	K17	Mangos para espejos - modelo Americano	B19 B20
Espejos - rodio	B18	Instrumentos para modelar	F36..F38 K13	Kit de instrumentos para obturación	F29	Marcador para brackets	H36
Espejos - titanio	B18	Instrumentos para modelar amalgama/cera	F27 F29 F35 F36 F38 K13	Kit de mangos para bisturí	C24 E9	Martillos	K31 G29
Espejos calibrados con mango	B19	Instrumentos para modelar cera	K14..K17 F48 F50	Kit de mangos para espejos	B19	Mascarillas	A13
Espejos para fotografías	B17	Instrumentos para modelar cera (de aluminio)	K17	Kit de piedras de afilado	G33	Matrices	F47
Espejos ultralight	B21	Instrumentos para obturaciones plásticas	F33..F35 F48 F50	Kit de pinceles para cerámica	K20	Medidores de profundidad	E32
Espesímetros para hueso	E31	Instrumentos para periodoncia	G30	Kit de pinzas para cirugía	C42	Molinos para hueso	E27
Excavadores	G4..G8 G14 G15 G24	Inyectores para hueso	E27	Kit de pinzas para curaciones	B4	Morteros para hueso	E32
Excavadores	B15 F13..F17	Jeringas	C28..C30	Kit de portaclamps + clamps Vision	F2	Mucotomos - curvos	E26
Excavadores - cucharas	F13 F14	Jeringas desechables	A16	Kit de primera visita	B22	Mucotomos - rectos	E26
Excavadores - cucharas ovaladas	F15	Kit de aislamiento dental	F10 F11	Kit de primera visita (AsaLady)	B22	Obturadores - Bruñidores	F31 F49
Excavadores · derechos	G15	Kit de aislamiento dental Vision	F3	Kit de primera visita (Magic Color)	B23	Obturadores para amalgama	F26..F30 F48 F49
Excavadores · izquierdos	G15	Kit de cubetas (aluminio)	J37	Kit de retractores ultralight	B21	Obturadores para canales	B13..B15
Excavadores para canales	B15 F14	Kit de cubetas de policarbonato para edéntulos	J43	Kit de sindesmotomos	D69	Osteótomos	E18..E20
Fórceps de extracción	D4..D20 D24	Kit de cubetas no perforadas de acero inoxidable	J33	Kit de sindesmotomos	D69	Perforador	F8
Fórceps de extracción - AsaLady	D21..D23 D29..D31	Kit de cubetas no perforadas de acero inoxidable - anatomic	J21 J31 J35	Kit de sondas	B7	Periostótomos	E29 D68
Fórceps de extracción · mango anatómico	D33..D36	Kit de cubetas no perforadas de acero inoxidable - con depresión anterior	J28	Kit Goracci	E40	Piedras de afilado	G32 G33
Fórceps de extracción forma americana	D25..D28	Kit de cubetas no perforadas de acero inoxidable - PERMA-LOCK	J23 J25 J27	Kit para aislamiento dental	F10 F11	Piedras de afilado · grano fino	G32
Fórceps de extracción para niños	D37..D39	Kit de cubetas perforadas de acero inoxidable	J13 J16 J17	Kit para cera	K22	Piedras de afilado · grano medio	G32
Fórceps para raíces	D40	Kit de cubetas perforadas de acero inoxidable - anatomic	J15	Kit para cirugía implantaria	E37 E39 E41	Piezas de recambio para cajas · pomos con arandelas	I3
Fresas trápamo milimetradas (trephine)	E34	Kit de cubetas perforadas de acero inoxidable - con depresión anterior	J10	Kit para cirugía implantaria (Magic Color)	G35	Pinceles para cerámica	K20
Hielo sintético	A18	Kit de cubetas perforadas de acero inoxidable - PERMA-LOCK	J5 J7 J9	Kit para cirugía implantaria (Perfection)	E38 E39	Pinzas de campo	C31
Hojas para bisturí	C26 C27 E8	Kit de cubetas perforadas de aluminio - ORTHOBABY para niños	J39	Kit para cirugía oral	C46 C47 D70	Pinzas de perforación para diques - AsaLady	F8
Hojas para bisturí - micro	C27 E9	Kit de cubetas perforadas de aluminio para implantología	J38	Kit para cirugía oral (Perfection)	D70	Pinzas de perforación para diques - Vision	F2
Hojas para bisturí (AsaLady)	C26 E7	Kit de Curetas de Gracey	G34	Kit para cirugía oral (Perfection)	D70	Pinzas gubias	D42..D44 E30 G30
Instrumentos accesorios para conservadora	F39	Kit de Curetas de Gracey (Leonardo)	F29	Kit para cirugía periodontal (Perfection)	G36	Pinzas hemostáticas - AsaLady	C21
Instrumentos accesorios para ortodoncia	H34..H36	Kit de Curetas de Gracey (Magic Color)	G34	Kit para diagnóstico (Magic Color)	B24	Pinzas hemostáticas - curvas	C20
Instrumentos para cerámica	K21			Kit para endodoncia	B25	Pinzas hemostáticas - rectas	C20..C23 F44
Instrumentos para cerámica y resinas	K21 F49			Kit para endodoncia (Magic Color)	B24	Pinzas para cilindros y muflas	K32
Instrumentos para cerámica y resinas (puntas)	K18			Kit para gingivectomía	G24 G25	Pinzas para cirugía	C38..C43 E36 K19
Instrumentos para composite	F32 F50			Kit para periodoncia	G35 G36 G37	Pinzas para curaciones	B3..B5 K19
Instrumentos para coronas	F40..F43 K29			Kit para yeso	K23	Pinzas para curaciones (AsaLady)	B5
Instrumentos para coronas - rectos y curvos	F43			Lámparas de alcohol	I19	Pinzas para elásticos	H36
Instrumentos para elásticos	H35			Lámparas de alcohol (accesorios)	I19	Pinzas para esterilización	I13
Instrumentos para endodoncia	B16			Limas	G22	Pinzas para implantes	E37
Instrumentos para esmalte - acabadores para bordes gingivales	F18 F19			Limas (Asa Light)	G22	Pinzas para laboratorio	K19
Instrumentos para esmalte - acabadores para bordes gingivales - distales	F18 F19			Limas para alveolotomía	E21 G23	Pinzas para marcar bolsas	B3 E35 G31

descripción	página
Pinzas para membrana	E37
Pinzas para raíces y fragmentos y conos de plata	B16 D41
Pinzas para tampones - curvas	C32
Pinzas para tampones - rectas	C32
Pinzas para tejidos	D44 E29 G30
Pinzas tiralenguas	C33
Placas milimetradas para endodoncia	B15
Plantilla de perforación (Vision)	F2
Pocillos	A17
Portaagujas	C10..C19 E5 E6
Portaagujas - modelos ligeros	C14
Portaagujas - con tijera	C10 C14 C16
Portaagujas - movimiento ligero	C15
Portaagujas - puntas curvas	C17..C19 E6
Portaagujas - puntas lisas	C13 C19 C18
Portaagujas (AsaLady)	C11 C12
Portaamalgamas	F21
Portabandejas de aluminio	I13
Portaclamps	F9
Portaclamps - AsaLady	F9
Portaclamps (con aletas)	F4..F7
Portaclamps (dentado con aletas)	F5..F7
Portaclamps (sin aletas)	F5..F7
Portaclamps (Vision - Xlayer)	F2
Portaclamps (Vision)	F2
Portafresas	E34 I17
Portafresas - tapas	E34 I17
Portafresas (aluminio)	E34 I17
Portainstrumentos - para 10 puestos - Azul - silicona	I3
Portainstrumentos - para 10 puestos - Naranja - silicona	I3
Portainstrumentos - para 10 puestos - Rojo - silicona	I3
Portainstrumentos - para 10 puestos - Verde - silicona	I3
Portainstrumentos - para 5 puestos - Azul - silicona	I3
Portainstrumentos - para 5 puestos - Naranja - silicona	I3
Portainstrumentos - para 5 puestos - Rojo - silicona	I3
Portainstrumentos - para 5 puestos - Verde - silicona	I3
Portamatrices	F46 F47
Raspadores de hueso - curvos	E28
Raspadores de hueso - rectos	E28
Retractores	C35..C37 E10 E12
Retractores ultralight	B21
Rollos de algodón	A11
Rollos de esterilización	A12
Rotuladores Vision	F3
Seguetas	K33
Servilletas (AsaRainbow)	A6. A7

descripción	página
Set de Laboratorio	K34 K35
Sindesmotomos	D65..D67
Sindesmotomos (AsaLady)	D65
Soluciones para la eliminación de alginato (AsaClean)	J40
Sondas dobles	B8 B9 B11
Sondas para canales	B9 B10
Sondas periodontales milimetradas	E32 G3
Sondas seno maxilar	C37
Sondas simples	B6
Soportes - para 10 puestos - Azul - silicona	I3
Soportes - para 10 puestos - Naranja - silicona	I3
Soportes - para 10 puestos - Rojo - silicona	I3
Soportes - para 10 puestos - Verde - silicona	I3
Soportes - para 5 puestos - Azul - silicona	I3
Soportes - para 5 puestos - Naranja - silicona	I3
Soportes - para 5 puestos - Rojo - silicona	I3
Soportes - para 5 puestos - Verde - silicona	I3
Soportes de instrumental de aluminio	I8 I9 I11
Tazas para alginato y yeso	K26
Tijeras para coronas	F45 K28
Tijeras para encías	C8
Tijeras para encías - angulares	C3 C6
Tijeras para encías - angulares, una punta dentada	C3
Tijeras para encías - curvas	C3..C5 C7..C9 E4 K28
Tijeras para encías - curvas, puntas afiladas	C7
Tijeras para encías - curvas, puntas redondeadas	C7
Tijeras para encías - curvas, puntas redondeadas	C9
Tijeras para encías - curvas, una punta dentada	C3 C4 C6 C7 E4
Tijeras para encías - rectas	C3..C5 C8 C9 E4 F45 K28
Tijeras para encías - rectas, una punta dentada	C3 C6 E4
Tijeras para encías (AsaLady)	C3
Vasos	A16
Vasos dappen	A8 A9
Vasos para amalgama	F20
Vision - dique y accesorios para el aislamiento dental	F2

©2023 Asa Dental S.p.A.

Este catálogo puede contener errores tipográficos, inexactitudes u omisiones relacionadas con las características del producto, especificaciones técnicas, medidas, cantidades, configuraciones y otra información.

Asa Dental no asume ninguna responsabilidad legal por la exactitud o integridad de la información proporcionada, la cual debe entenderse únicamente como indicaciones generales.

Asa Dental se reserva el derecho a modificar, sustituir o eliminar productos sin previo aviso con el fin de mejorar sus características técnicas o de calidad.

Se recomienda consultar regularmente nuestra página web y considerarla una fuente fiable de información actualizada sobre la disponibilidad de los productos, las especificaciones técnicas, los procedimientos y las instrucciones de funcionamiento. Como alternativa, se recomienda ponerse en contacto con nuestro departamento de servicio al cliente.

El uso de las imágenes, dibujos y símbolos disponibles en este catálogo está sujeto a la aprobación de Asa Dental y solo puede ser utilizado como soporte para material publicitario y promocional de la empresa y sus productos.

Asa Dental, AsaOne, AsaLady, AsaFresh, AsaClean, AsaLight, Perfection, Vision, Leonardo, Leonardo Light, Magic Color, Asa Codicolor, Perma-Lock son todas marcas registradas de Asa Dental.

DOMICILIO SOCIAL

Asa Dental S.p.A.

Via Valenzana di Sopra, 60 - Bozzano
 55054 Massarosa (Lu) - Italy
 Tel. +39 0584 938305 - 93363 - 938306
 Fax +39 0584 937167
 asadental@asadental.it
 www.asadental.com

CENTRO LOGÍSTICO

Via Sarzanese Valdera, 1331 - Bozzano
 55054 Massarosa (Lu) - Italy

PLANTAS DE PRODUCCIÓN

Via delle Piagge, 1/A - Marlia
 55014 Capannori (Lu) - Italy

Via Fierla, 13 - Z.I.
 33085 Maniago (Pn) - Italy

SUCURSALES

Asa Dental USA Corp.

105 Maxess Road, Suite 124
 Melville, New York 11747 - USA

Asa Dental CHINA CO. LTD.

Room 315, Huaying Building,
 Zhong Xin Avenue
 Tianjin Airport Economic Area
 Tianjin - China

Asa Dental S.p.A. (Branch)

Shahrazad Afdal Bahati Bldg.
 Parcel 345-826
 Bur Dubai
 PO Box 414299
 Dubai - UAE



ASA DENTAL

MAKE PEOPLE SMILE